

# LE MEILLEUR DE LA TERRASSE EUROPENNE

- Design primé et beauté unique
- Des performances exceptionnelles
- Une durabilité incomparable
- Grande valeur

# UPM ProFi: la terrasse que vous aimerez beaucoup plus

## Pour vivre

Design primé et entretien sans effort

## Pour la vie

Jusqu'à 25 ans de garantie, conçue pour fonctionner & durer dans une maison et les applications commerciales

## Pour la famille

Sans écharde et une résistance supérieure aux taches, aux rayures et à la décoloration. Une terrasse pour toutes les générations

## Pour notre avenir

Une réussite européenne : conçue en Finlande et fabriquée en Allemagne à partir de déchets plastiques recyclés et d'étiquettes provenant de toute l'Europe.

## Sommaire

|  |    |
|--|----|
| Les meilleures terrasses d'Europe .....  | 4  |
| Un choix unique et durable.....  | 6  |
| Des références à travers toute l'Europe .....                                      | 8  |
| UPM ProFi Piazza Pro & One .....   | 20 |
| UPM ProFi Deck 150 .....   | 28 |
| UPM ProFi Click System .....   | 34 |
| Fiches techniques des produits .....   | 36 |
| Assistance technique pour les installateurs,<br>distributeurs et architectes ..... | 46 |
| Conseils pour la configuration, l'installation et l'entretien .....                | 49 |



# Présentation du meilleur de la Terrasse Européenne

- Design primé
- Des performances exceptionnelles
- Durabilité incomparable
- Grande valeur

Ce sont les raisons pour lesquelles on peut dire qu'UPM ProFi propose les meilleures terrasses en composites en Europe.

Une terrasse doit être belle au moment où vous l'installez : pour des années de vie, de jeux, d'éclaboussures, d'apéritif et de repas, vous avez besoin d'une surface qui résiste aux taches et aux rayures, qui conserve ses couleurs au fil des ans, qui ne se déforme pas, ne se fissure pas, ne se casse pas et ne pourrit pas. Les terrasses UPM ProFi sont garanties pour leurs performances.

Pour être agréable pieds nus, il ne suffit pas d'éviter les éclaboussures, une terrasse doit être douce au toucher tout en étant assez résistante pour survivre aux chocs et aux éraflures des talons aiguilles et des bottines. (Ne tenez pas compte des meubles, des pots de fleurs et de la grille du barbecue). Depuis 2007, les terrasses UPM ProFi ont été installées dans toute l'Europe, du nord du cercle polaire à la mer Méditerranée ; chez des particuliers, dans des restaurants et des hôtels.

La sécurité est au cœur de la conception des produits UPM ProFi. Qu'il s'agisse de transporter une charge lourde sous la pluie ou de courir au bord d'une piscine, la surface d'une terrasse ne doit pas être glissante, qu'elle soit humide ou sèche.

Vous aurez une terrasse qui ne pourrit pas, et qui est également exempte de produits chimiques toxiques. Une terrasse qui répond aux normes européennes en matière de sécurité des jouets. Une terrasse sans PVC et dont les déchets générés lors de l'installation peuvent être éliminés en toute sécurité avec les déchets ménagers normaux.

La véritable durabilité : beaucoup la revendiquent, peu la mettent en pratique. Un grand nombre de terrasses en composites ou en bois sont expédiés depuis l'autre côté du monde, à des milliers de kilomètres de l'Europe. D'autres sont fabriquées en Europe en mélangeant de la sciure de bois et du plastique vierge. Nous faisons mieux. Nous prenons les déchets de l'Europe, ses vieilles bouteilles de shampoing et de détergent, ses déchets de papier et d'étiquettes en plastique et nous les utilisons pour fabriquer en Allemagne de nouveaux produits européens géniaux qui peuvent être recyclés à nouveau.

Si vous êtes un installateur professionnel, vous connaissez la valeur d'un bon design et d'un rendu parfait. Les terrasses UPM ProFi constituent un système complet : elles sont conçues pour être installées rapidement et facilement, pour durer des dizaines d'années et pour être utilisées en toute sécurité, et avec des caractéristiques qui permettent une finition professionnelle.

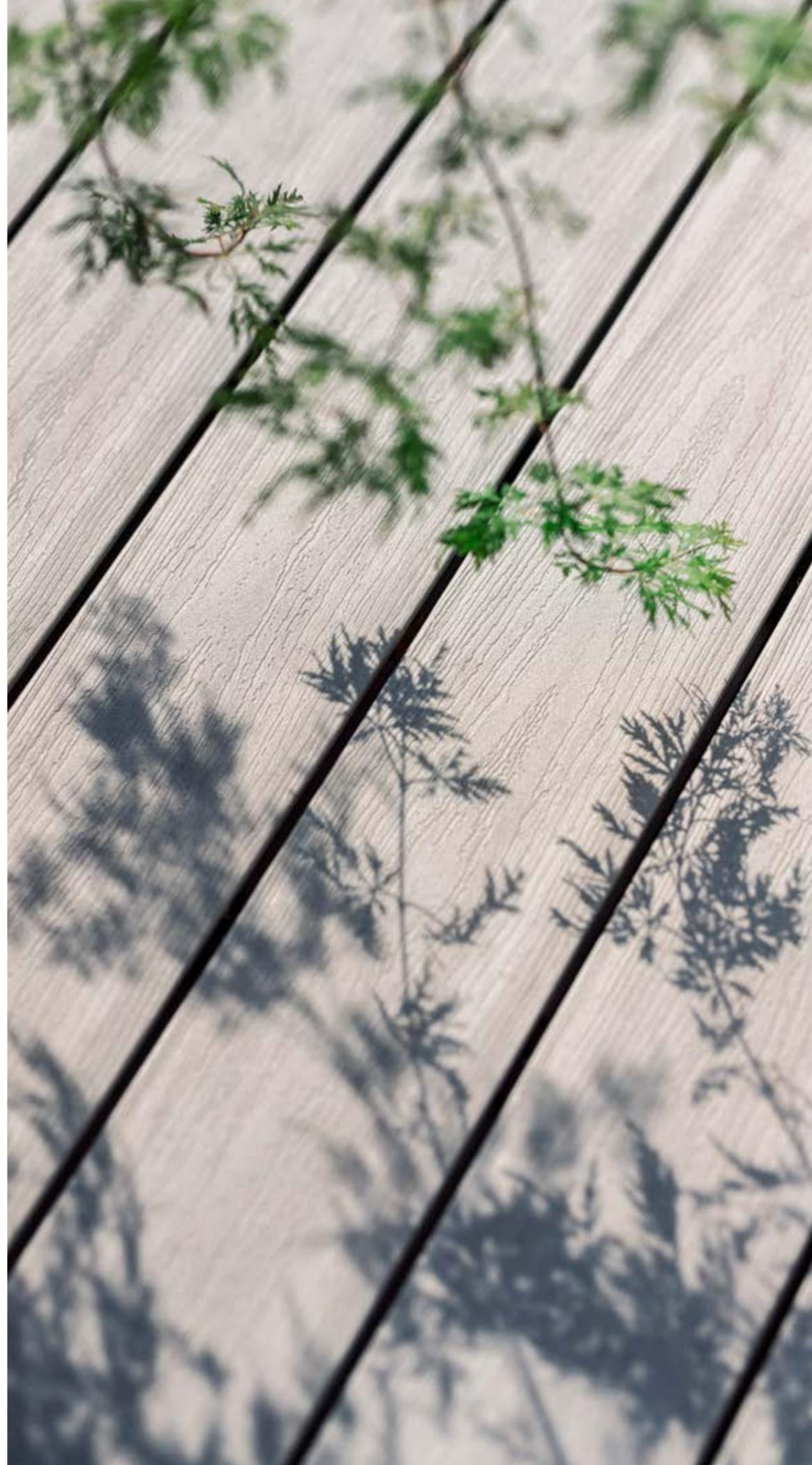

## Garantie jusqu'à 25 ans :

- Résistance aux taches
- Longévité des couleurs
- Intégrité structurelle

## Performances supérieures

- Longévité des couleurs et résistance aux taches
- Sans éclaboussures, sans déformations
- Résistance améliorée aux rayures et aux chocs
- Non glissante que ce soit humide ou sec : >36 EN15676

## Installation facile, rapide et parfaite

- Pose à plat possible
- Click system breveté permettant d'économiser 60 % du temps d'installation
- Nez de marche unique pour les escaliers et les bords de piscines

## Durabilité incomparable

Fabriquée en Allemagne contenant jusqu'à 75 % de déchets recyclés à base de plastique post-consommation et post-industriel provenant de France, d'Allemagne, d'Italie, des Pays-Bas, de Pologne et du Royaume-Uni et de fibres de cellulose.

- 100 % recyclable
- Empreinte carbone réduite au minimum grâce à une fabrication européenne locale
- Sans PVC et conforme à la norme EN-71-3 sur les jouets

## Évalué de manière indépendante

- Chaîne de traçabilité PEFC
- ISO 9001 Gestion de la qualité
- ISO 14001 Gestion de l'environnement
- ISO 50001 Gestion de l'énergie



Veuillez consulter les pages relatives aux produits pour obtenir des détails spécifiques sur chaque produit et son utilisation

# Un choix unique et durable

## Une technologie de recyclage sophistiquée apportant une nouvelle vie aux déchets de plastiques et d'étiquettes en Europe.

Nous prenons les déchets de plastiques et d'étiquettes d'Europe et utilisons la science des matériaux et de la technologie de production pour créer de nouveaux produits à haute performance. Nous ne le faisons pas parce que c'est facile, mais parce que c'est important pour notre avenir, même si cela ajoute des coûts à nos processus de production.

Les fibres de papier que l'on trouve dans les déchets d'étiquettes sont une excellente alternative aux fibres de bois que l'on trouve dans les autres terrasses composites.

En recyclant les contenants en plastique de l'Europe, nous pouvons éviter que ces déchets ne soient mis en décharge, incinérés ou ne finissent dans les océans.

Pour garantir que nos terrasses offrent les meilleures performances de leur catégorie, nous utilisons les meilleurs pigments de couleur, stabilisateurs UV et autres additifs. Cependant, ceux-ci sont toujours conformes à la législation européenne en matière de santé publique et d'environnement (REACH) et nos terrasses ont été certifiées conformes à la norme européenne applicable aux matériaux utilisés dans les jouets : sûr pour l'environnement : sûr pour la famille.



## Partie d'une entreprise qui est indépendamment reconnue comme un leader en matière de durabilité

UPM ProFi fait partie d'UPM, l'un des principaux producteurs mondiaux de produits renouvelables et recyclables. UPM est reconnu indépendamment comme étant à l'avant-garde des entreprises dans les domaines de la durabilité et de la gouvernance d'entreprise. Le siège de l'entreprise se trouve en Finlande, elle emploie 17 000 personnes et exploite 54 sites de production dans 46 pays. UPM désire créer un avenir sans énergies fossiles.

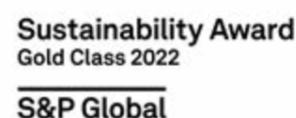

## Contribuer à la construction de l'économie circulaire en Europe

Les déchets plastiques et les étiquettes recyclés proviennent de toute l'Europe et connaissent une nouvelle vie lors de la fabrication des terrasses UPM ProFi à Bruchsal, en Allemagne. En choisissant UPM ProFi, nous pouvons ensemble faire partie de la solution pour créer une économie circulaire en Europe.

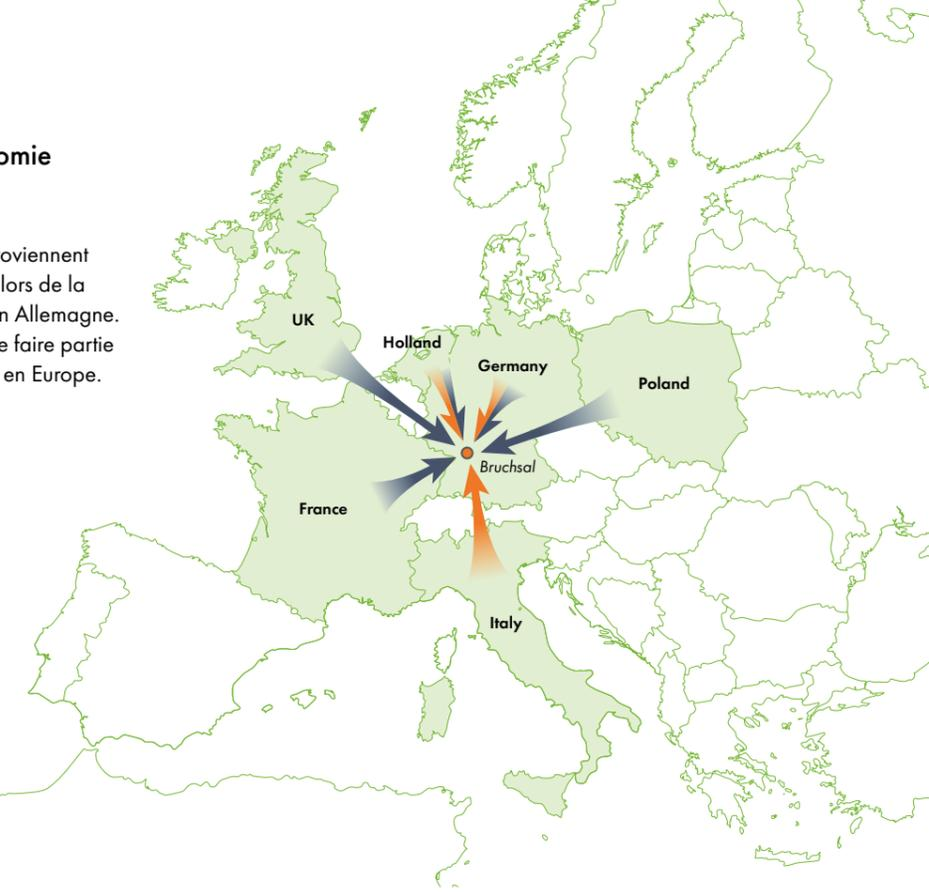

Chaque lame Piazza d'UPM ProFi bloque du CO<sub>2</sub> qui serait libéré si les déchets étaient incinérés

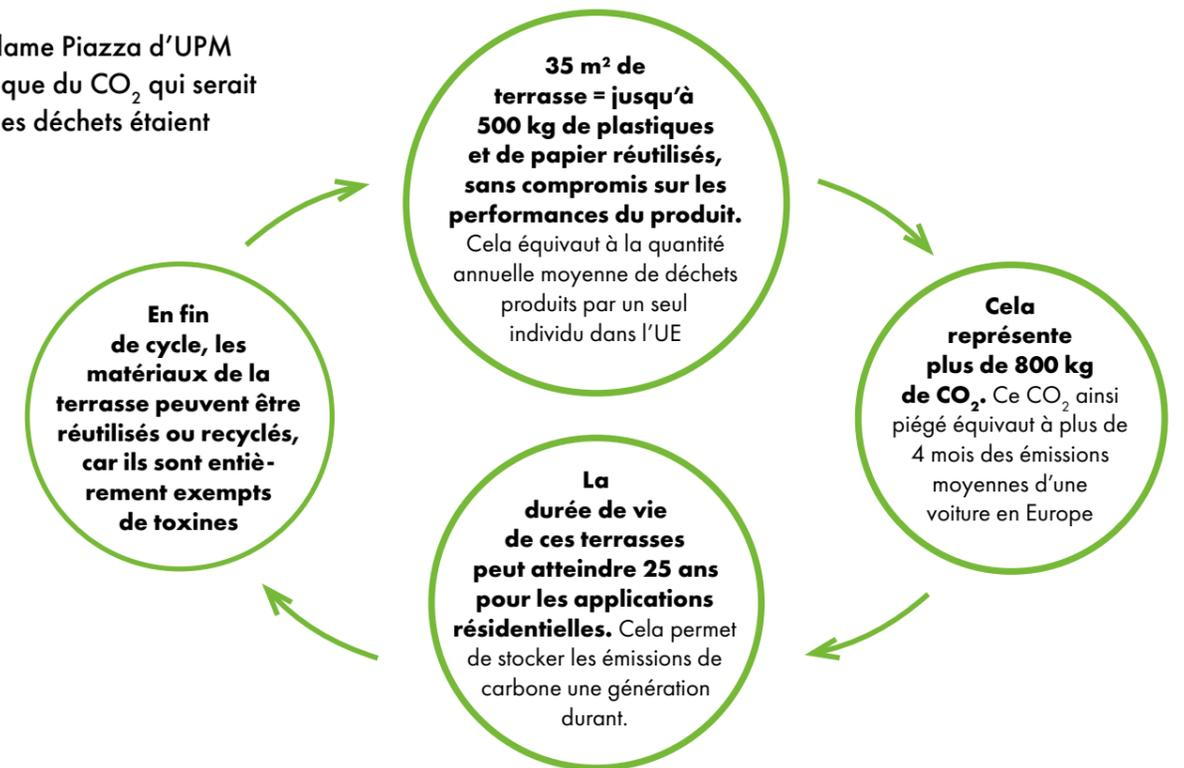

Nous réduisons la dépendance de l'économie mondiale aux matériaux d'origine fossile en élaborant des produits et solutions renouvelables et responsables dans tous nos domaines d'activité.  
**UPM Biofore – Beyond fossils.**

## CAS : Famille + Nature = Harmonie

Naantali est une terre magique à l'extrême sud-ouest de la Finlande (C'est aussi la maison de Moominworld). C'est ici que **Harri Tikkanen** et sa famille ont construit une maison qui est une vitrine du meilleur design nordique. La villa Myötätuuli, qui signifie « bon vent », a été conçue pour être en harmonie avec la nature environnante tout en étant la maison familiale parfaite.

Les Finnois ont la vie en plein air dans le sang. Au plus fort de l'été à Naantali, le soleil se lève peu après 4 heures du matin et se couche à 23 heures. Il était clair pour la famille Tikkanen que les terrasses ressembleraient plus à un salon extérieur. Et pourtant, avec de fortes précipitations et des températures descendant en dessous de -20 degrés Celsius en hiver, les matériaux de construction ne pouvaient être que de la plus haute qualité.

La Villa Myötätuuli dispose de deux terrasses ainsi que de balcons au premier étage qui s'ouvrent depuis les chambres. Les espaces intérieurs et extérieurs se fondent parfaitement : une partie de la terrasse est même vitrée pour être utilisée toute l'année. UPM ProFi Piazza a été installée dans toutes ces zones.

« Nous avons choisi UPM ProFi Piazza sur la base de recommandations d'autres propriétaires », explique Harri. « La facilité d'entretien, la qualité fiable et la magnifique couleur gris clair Nordic Ash ont également été des facteurs déterminants dans notre choix ».

La Villa Myötätuuli a été présentée au salon du logement de Naantali 2022 où les dernières innovations en matière de construction sont proposées. Une approche durable était l'un des prérequis de la foire, avec des maisons, des rues et des services, tous conçus pour se fondre dans les falaises, les champs et les forêts environnantes. Cependant, la Villa Myötätuuli est avant tout une maison familiale et la terrasse une zone à vivre. Ni les éclaboussures du jacuzzi, ni les déversements du barbecue ne laisseront de taches sur UPM ProFi Piazza. Un dernier mot de Harri : « Nous voulions que la terrasse fasse partie intégrante de notre vie de famille. Nous pouvons prendre notre café du matin sur la terrasse, les enfants peuvent y jouer pendant la journée et, le soir, nous pouvons faire un barbecue et nous rendre dans le jacuzzi pour profiter de la journée ».



## CAS : Vacances à la plage à la maison

Déjà dotée d'une vue imprenable sur les montagnes, la famille Tetu avait une autre ambition pour leur maison.

Située au cœur des Alpes françaises, Albertville est mondialement connue pour les sports d'hiver. (En 1992, les Jeux olympiques d'hiver s'y sont déroulés). Cependant, pour **Patrice Tetu**, résident local, ce sont les longues et chaudes journées d'été dont il souhaite profiter à l'extérieur. D'un côté de leur maison, donnant sur le jardin, la famille dispose d'une terrasse où ils peuvent admirer les montagnes tout en dînant. De l'autre côté, la piscine où ils peuvent également admirer les montagnes tout en se relaxant.

« L'objectif était de pouvoir profiter de la piscine en été comme si nous étions à la plage » explique Mr Tetu. Sa femme est également une adepte de la vie en plein air. « Une journée typique où je passe du temps sur la terrasse, c'est lorsque le soleil est sorti, il fait chaud et je peux profiter de la lumière. Ma journée de rêve sur la terrasse se compose d'une chaise longue, d'un parasol et d'une baignade d'un côté à l'autre de la piscine », décrit **Madame Tetu**.

La famille Tetu a choisi UPM ProFi Piazza One Silver Teak en raison de sa conception et de ses facilités d'entretien. La surface est antidérapante, qu'elle soit humide ou sèche, et résiste aux taches, y compris au chlore. Cette terrasse était parfaite pour le bord de la piscine.



La terrasse de 110 m<sup>2</sup> est garantie contre les taches, les couleurs et les défauts structurels pendant 25 ans.

Les terrasses UPM ProFi sont généralement installées par un installateur professionnel, mais dans le cas présent, M. Tetu a planifié et installé la terrasse lui-même. L'ensemble du processus, de l'idée initiale, en passant par la configuration de la terrasse, l'approvisionnement en matériaux et l'installation a duré huit mois.

Le configurateur UPM ProFi vous permet de visualiser votre terrasse et d'obtenir une liste complète des matériaux et de la sous-structure.

Un dernier conseil de Mr Tetu : « Assurez-vous de suivre les instructions d'installation ».





## CAS : Le choix de la maison de l'expert

Imaginez que vous passiez votre vie professionnelle à satisfaire les autres en tant que propriétaire d'un restaurant : trouver les meilleurs ingrédients, former l'équipe avec le bon savoir-faire, créer l'atmosphère parfaite et gérer le tout comme une entreprise. Lorsqu'il s'agit de votre propre maison : cela doit être spécial.

Dans sa vie professionnelle, **Andy Solomon** est le fondateur et propriétaire du pub et bar Trefffi et de la chaîne de restaurants Fat Lizard. Lors de la recherche des matériaux à utiliser dans sa propre maison, Andy recherchait la même qualité de conception, de performance et de facilité d'entretien que celle qu'il aurait choisie pour ses restaurants.

Le logement est un bel appartement situé dans le port Kalasatama d'Helsinki qui a été achevé à l'automne 2021. Le balcon, en forme de L, offre une vue imprenable à la fois sur la mer et sur la ville. Une partie de celui-ci est fermée par des parois en verre, ce qui en fait un espace de vie extérieur dont on peut profiter par tous les temps. Ayant eu une bonne expérience avec les terrasses UPM ProFi dans sa maison précédente, Andy savait que ce serait le matériau idéal pour les nouveaux balcons. UPM ProFi Piazza Pro Californian Oak s'est avérée être la couleur qui

correspondait non seulement au design épuré et moderne de l'appartement, mais qui était également en harmonie avec les couleurs naturelles de la mer, du ciel et de la forêt.



Lorsque vous travaillez de longues heures, vous voulez pouvoir vivre sur votre terrasse, et non passer des heures à l'entretenir. La surface d'UPM ProFi Piazza est garantie pour résister aux taches et conserver sa couleur pendant au moins 25 ans dans les applications résidentielles et 20 ans dans les environnements plus difficiles tels que les restaurants et autres applications commerciales. La surface est également très résistante aux rayures et antidérapante, qu'elle soit humide ou sèche.



Les lames de terrasses du balcon ont été installées avec le Click System primé d'UPM ProFi. Par rapport à une construction traditionnelle de terrasses, le Click System permet de réduire de 60 % le temps nécessaire à l'installation. De plus, la plupart des composants de la sous-structure peuvent être préassemblés hors site, ce qui minimise le temps passé sur le terrain.





## CAS : La meilleure cuisine française + La meilleure terrasse d'Europe

Situé au pied du château de la Napoule, sur la Côte d'Azur, Le Boucanier est réputé pour ses excellents fruits de mer et sa situation exceptionnelle. Tout au long de l'été, les tables sur sa terrasse ouverte à quelques mètres de la plage sont très demandées par les habitants locaux et les touristes.

Avec le sel et le sable de la brise de mer, les meubles et les talons hauts qui s'entrechoquent sur les lames, l'huile et le vin qui se répandent, la famille **Chamier** était à la recherche d'une surface exceptionnellement durable pour l'espace extérieur de leur restaurant. Dans un endroit aussi magnifique, l'aspect et le design de la terrasse étaient tout aussi importants.

**Valérie Giusta** est directrice d'agence du distributeur de matériaux en bois Dispano Le Cannet. Comprenant les besoins du Boucanier, elle a été en mesure de recommander UPM ProFi Piazza Pro pour le restaurant. Les terrasses UPM ProFi sont fabriqués en Europe (Allemagne) à partir de matières plastiques recyclées et de déchets d'étiquettes provenant de toute l'Europe (y compris la France).

**M. Ave**, gérant de FAVE, l'entreprise choisie pour la pose des terrasses au Boucanier « *Il est plus facile d'installer les lames UPM ProFi Piazza que les lames de bois dur tropical type Ipé, plus difficiles à poser, plus courtes et moins stables. Il suffit de suivre attentivement les instructions de pose car la pose des lames en bois composite diffèrent légèrement de celle des lames en bois exotique ou en pin traité* ».

En collaboration avec leur architecte, les propriétaires du restaurant ont choisi la couleur Chêne Californien comme étant la mieux adaptée à la fois au design du restaurant et à l'environnement.



# CAS : Conception durable en architecture



« Les choix durables apportent des solutions pérennes dont les gens peuvent être fiers », déclare l'architecte et partenaire **Stefan Blach**, du Studio Libeskind de New York, qui a été chargé de l'immense projet de la Nokia Arena et des tours résidentielles. L'ambitieuse rénovation urbaine au cœur de la deuxième ville de Finlande, Tampere, comprend 82 000 m<sup>2</sup> de bâtiments : une arène de hockey sur glace, un hôtel et cinq tours résidentielles.

Le projet refond le tissu urbain à travers une voie ferrée existante et relie l'Est à l'Ouest, créant ainsi un nouveau pôle dynamique de vie, de travail, de loisirs et de culture de haute qualité pour la ville et la Finlande. L'importance de la vie en plein air, même dans un environnement urbain, fait partie de la conception de Libeskind.

« Les espaces extérieurs, balcons et terrasses, jouent aujourd'hui un rôle encore plus important dans l'architecture, car depuis la pandémie, les habitants recherchent vraiment des environnements verts et sûrs, avec de l'air frais, à proximité de leurs maisons et de leurs bureaux », explique Mr Blach.

Installé dans l'appartement du dernier étage de l'immeuble résidentiel, UPM ProFi Piazza One est un bon exemple de l'association d'un design durable et d'une vie extérieure améliorée. La magnifique terrasse offre à la fois des performances de premier ordre (garantie de 25 ans pour la durabilité des couleurs, la résistance aux taches et l'intégrité structurelle) et constitue une solution européenne durable unique en son genre (fabriquée en Allemagne avec 75 % de déchets plastiques recyclés provenant de toute l'Europe).

« Le plastique est un énorme problème et le mieux que nous puissions en faire est de le réutiliser dans des matériaux de construction durables, c'est une très bonne solution », déclare Mr Blach.





## CAS : Installation intelligente



Après avoir travaillé quinze ans dans la construction, l'installateur professionnel **Joey Neve** a créé sa propre entreprise aux Pays-Bas il y a plus de cinq ans. Avec des projets à Amsterdam et en Nouvelle Zélande, il a travaillé avec de nombreux matériaux de construction. Concernant les terrasses UPM ProFi, Joey déclare

« C'est un produit magnifique et bien conçu. Il demande peu d'entretien et tout le matériel d'installation est inclus dans la livraison. Les détails sont importants et c'est pourquoi le système comporte également un certain nombre d'accessoires astucieux, dont une solution brevetée pour les marches et des joints caoutchouc qui forment une surface de terrasse fermée et empêchent la saleté de tomber par les interstices ».

Depuis son lancement en 2007, UPM ProFi Deck 150 a apporté un style nouveau et contemporain à l'aménagement extérieur dans toute l'Europe. Sa gamme d'accessoires intelligents garantit une finition professionnelle.

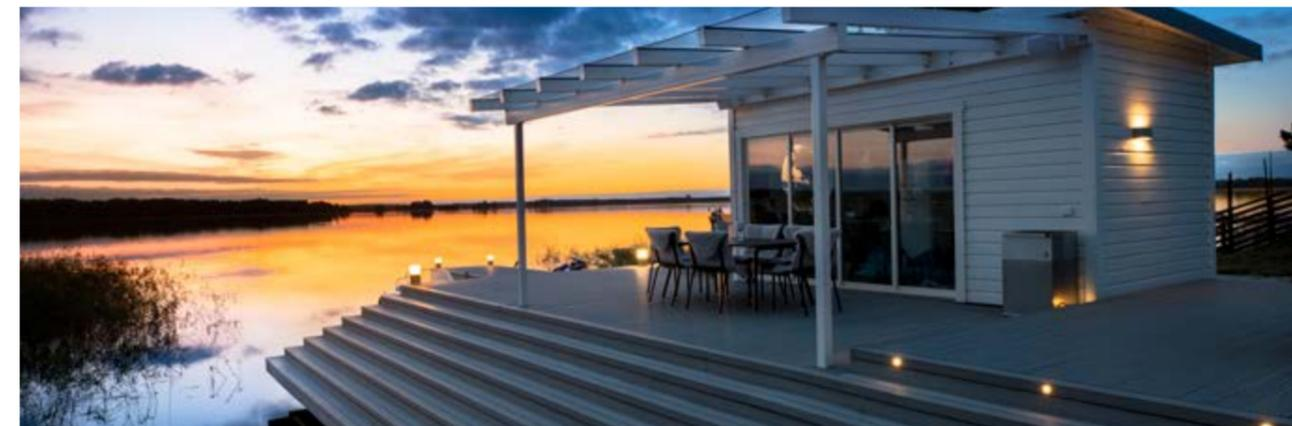

# UPM ProFi **Piazza Pro & One**

Les meilleures terrasses en composite d'Europe avec un aspect bois dur naturel



Nordic Ash



Silver Teak



Royal Elm



Californian Oak



Brazilian Walnut



Streaked Ebony

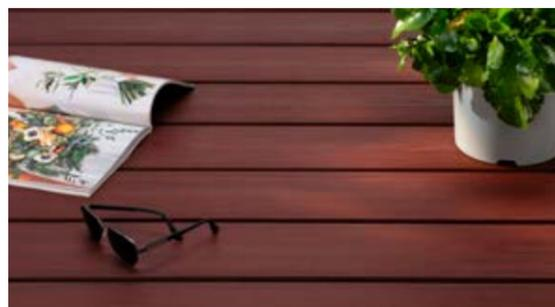

Red Padouk



### Garantie résidentielle de 25 ans et garantie commerciale de 20 ans couvrant

- Résistance aux taches
- Longévité des couleurs
- Intégrité structurelle

### Performances supérieures

- Longévité des couleurs de premier ordre et résistance aux taches
- Sans échardes
- Résistance accrue aux rayures et aux chocs
- Résistance à la glissance : humide ou sec : >36 EN15676

### Installation facile et intelligente

- Possibilité d'installation avec une inclinaison de zéro degré
- Peut être installée avec un T-Clip caché ou avec Click System breveté, qui permet d'économiser 60 % du temps d'installation
- Profil de finition flexible disponible pour les bords de terrasse
- Rails en aluminium et joints en caoutchouc pour les terrasses fermées.

### Véritablement durable

- Fabriquée en Allemagne avec 75 % de déchets européens plastiques et papiers à la fois post-consommation et post-industriels provenant de France, Allemagne, Italie, Pays-Bas, Pologne et Royaume-Uni
- Produits recyclables
- Empreinte carbone minimisée grâce à une logistique européenne locale
- Sans PVC et conforme à la norme EN-71-3 sur la sécurité des jouets.

### Évalués de manière indépendante

- ISO 9001 Gestion de la qualité
- ISO 14001 Gestion de l'environnement
- ISO 50001 Gestion de l'énergie
- Chaîne de contrôle PEFC



25 x 140 mm  
Longueur : 4 m



## UPM PROFi PIAZZA PRO

### Pour les applications commerciales et résidentielles

Le nec plus ultra des terrasses en composite haute performance, à faible entretien, disponible en sept magnifiques couleurs panachées. L'enveloppe en polymères croisés haute performance à 360 degrés n'est pas brossée et offre la meilleure longévité des couleurs, ainsi que la meilleure résistance aux taches et aux rayures de sa catégorie. Le noyau ultra-durable est composé à 75 % de plastiques européens recyclés et de matériaux à base d'étiquettes. Il présente une résistance exceptionnelle à l'absorption d'humidité, ce qui lui assure une longue durée de vie.

UPM ProFi Piazza Pro est fabriqués avec un imprimé de bois dur d'aspect naturel, agréable pour la marche pieds nus. Il est résistant à l'usure et offre une bonne surface anti glissante, qu'elle soit humide ou sèche.





## UPM PROFI PIAZZA ONE

### Pour les applications résidentielles

UPM ProFi Piazza One est fabriquée avec les mêmes matériaux que Piazza Pro. Son profil plus léger est conçu pour un usage résidentiel uniquement. L'enveloppe en polymères croisés haute performance non brossée offre la meilleure durabilité des couleurs et la meilleure résistance aux taches et aux rayures de sa catégorie. L'âme ultra-durable des lames est composée à 75 % de plastiques européens recyclés et de matériaux à base d'étiquettes.

UPM ProFi Piazza One est fabriquée avec un imprimé de bois dur d'aspect naturel, agréable pour la marche pieds nus, résistant à l'usure et offrant une surface anti-glissance, qu'elle soit humide ou sèche.



#### Garantie résidentielle de 25 ans couvrant

- Résistance aux taches
- Longévité des couleurs
- Intégrité structurelle

#### Performances supérieures

- Longévité des couleurs de premier ordre et résistance aux taches
- Sans échardes
- Résistance accrue aux rayures et aux chocs
- Résistance à la glissance : humide ou sec : >36 EN15676

#### Installation facile et intelligente

- Possibilité d'installation avec une inclinaison de zéro degré
- Peut être installé avec un wing-Clip caché
- Profil de finition flexible disponible pour les bords de terrasse
- Rails de fixation en aluminium et joints en caoutchouc pour les terrasses fermées.

#### Véritablement durable

- Fabriquée en Allemagne avec 75 % de déchets européens plastiques et papiers à la fois post-consommation et post-industriels provenant de France, Allemagne, Italie, Pays-Bas, Pologne et Royaume-Uni
- Produits recyclables
- Empreinte carbone minimisée grâce à une logistique européenne locale
- Sans PVC et conforme à la norme EN-71-3 sur la sécurité des jouets.

#### Évalués de manière indépendante

- ISO 9001 Gestion de la qualité
- ISO 14001 Gestion de l'environnement
- ISO 50001 Gestion de l'énergie
- Chaîne de contrôle PEFC



25 x 140 mm  
Longueur : 4 m



## UPM ProFi Piazza Pro ou One sur une lambourde UPM ProFi (Composite) : applications sur un sol dur uniquement



### 1 Lames de terrasse Piazza Pro ou One

Disponibles en sept teintes de bois dur naturel. Une légère différence entre les couleurs de Piazza Pro et Piazza One peut exister.

### 2 Profil de finition

Permettant de réaliser des bordures de terrasse droites ou même arrondies. Il existe une légère différence entre les teintes des lames de terrasse et le profil de finition.

### 3a Wing Clip (Piazza One), T-Clip ou Click-Clip (Piazza Pro)

Clips « cachés » permettant une installation et une désinstallation rapide des lames de terrasse, tout en permettant l'expansion et la contraction thermiques normales. Clips de départ disponibles pour toutes les lames.

Fixation :  
options

### 3b Rail de fixation Alu (alternative aux clips)

Fournit une surface de terrasse fermée et facile à nettoyer : points de ventilation supplémentaires nécessaires sur les côtés

### 4 Lambourdes : Composite, aluminium et Click System

La lambourde UPM ProFi (composite) peut être utilisée pour une installation au niveau du sol sur des surfaces planes et dures uniquement. La lambourde UPM ProFi Alu Small peut également être utilisée pour une installation au niveau du sol sur des surfaces planes et dures uniquement lorsque des hauteurs d'installation minimales sont nécessaires. Réservation minimale de 48 mm ! UPM ProFi Support Rail Large & Click sont conçues pour les terrasses surélevées. L'espacement standard des lambourdes est de 40 cm (résidentiel) et 30 cm (commercial) pour Piazza Pro, et de 35 cm pour Piazza One.

### 5 Joint caoutchouc

Pour les terrasses fermées type terrasse pont de bateau. Elimine les décharges statiques qui peuvent se produire sur les terrasses hors sols (par exemple les toits terrasses). Des points de ventilation supplémentaires sont nécessaires.

### 6 Plots (grand/moyen/petit)

Pour les terrasses surélevées équipées de lambourdes UPM ProFi Alu Large ou Click Alu Support Rail.

## UPM ProFi Piazza Pro ou One sur la lambourde UPM ProFi Alu Large : convient aux terrasses surélevées



**Click System** breveté d'UPM ProFi pour UPM ProFi Piazza Pro : Adapté aux terrasses surélevées : installation **généralement 60 % plus rapide**



### 7 Clip de départ Start Click

### 8 Clip de fixation directe

### 9 Equerre d'angle



## UPM ProFi Deck 150

Le meilleur de la terrasse composite en Europe, qui apporte un style nouveau et une beauté durable pour la vie en plein air



Stone Grey



Pearl Grey



Night Sky Black



Autumn Brown

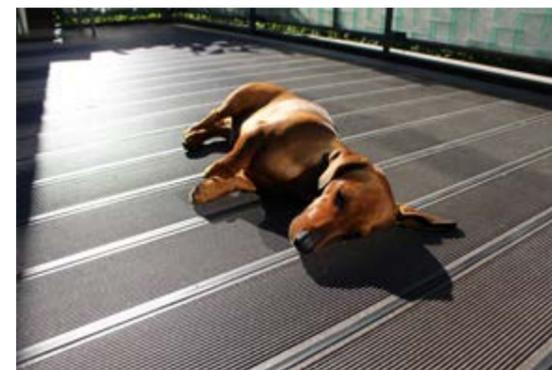

Chestnut Brown



Silver Green

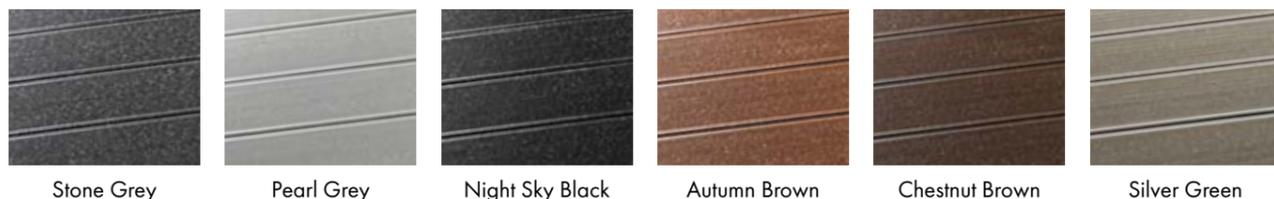

## UPM PROFi DECK 150

### Pour les applications commerciales et résidentielles

Avec son style nordique pur et ses performances exceptionnelles, UPM ProFi Deck 150 permet une approche nouvelle et variée de l'aménagement extérieur. D'aspect pierreux, les lames ont un toucher naturel et une longue durabilité. La surface réversible non brossée présente de très bonnes propriétés de résistance aux taches, de résistance à l'humidité et aux impacts.

La qualité du design est au cœur du système UPM ProFi Deck 150 avec son profil unique Rail Step (Nez de marche) pour les escaliers et les bordures, ses embouts dotés d'un système de verrouillage breveté, un profil de finition suffisamment flexible pour permettre les bords terrasses arrondies, et ses solutions en aluminium et en caoutchouc pour une surface de terrasse fermée.



#### Garantie résidentielle de 10 ans et garantie commerciale de 5 ans

- Intégrité structurelle

#### Performance supérieure

- Résistance supérieure aux taches : surface non brossée
- L'exposition naturelle aux intempéries entraîne une altération limitée de la couleur au fil du temps
- Sans échardes
- Résistance améliorée aux rayures et aux chocs
- Anti-glissance : humide ou sec : >36 EN15676

#### Installation intelligente

- Possibilité d'installation avec une inclinaison de zéro degré
- Peut être installée avec un T-Clip caché ou avec le Click System breveté, qui permet d'économiser 60 % du temps d'installation
- Nez de marche unique pour des escaliers et des finitions professionnels
- Profils de finition flexibles permettant de réaliser des bords arrondies – Embouts avec système de verrouillage breveté

#### Durabilité unique

- Fabriquée en Allemagne avec jusqu'à 55 % de déchets européens plastiques et papiers à la fois post-consommation et post-industriels provenant de France, d'Allemagne, de Pologne et du Royaume-Uni
- Produits recyclables
- Empreinte carbone minimisée par une logistique européenne locale
- Sans PVC et conforme à la norme EN-71-3 sur la sécurité des jouets

#### Évalués de manière indépendante

- ISO 9001 Gestion de la qualité
- ISO 14001 Gestion de l'environnement
- ISO 50001 Gestion de l'énergie
- Chaîne de contrôle PEFC



25 x 150 mm  
Longueur : 4 m



## UPM ProFi Deck 150 sur la lambourde UPM ProFi (composite) : applications sur un sol dur uniquement



### 1 Lames de terrasse

Disponibles dans une gamme de 6 couleurs.

### 2a Rail Step (Nez de marche)

La solution brevetée pour des escaliers, des terrasses et des bords de piscine rapides et professionnels.

### 2b Profil de finition

Pour des bordures de terrasse droites ou même arrondies.

### 2c Embouts

Ferment le profil creux des lames de terrasse avec un système de verrouillage breveté.

### 3a T-Clip ou Click Clip

Installation et désinstallation rapides des lames de terrasse, permettant une expansion et une contraction thermiques normales

### 3b Rail de fixation en Alu

Fournit une surface de terrasse fermée et facile à nettoyer, crée une structure encore plus solide pour les applications difficiles : points de ventilation latéraux supplémentaires nécessaires.

### 4 Lambourde

Le lambourde UPM ProFi (composite) peut être utilisée pour une installation au niveau du sol sur des surfaces planes et dures uniquement. La lambourde UPM ProFi Alu Small peut également être utilisée pour une installation au niveau du sol sur des surfaces planes et dures uniquement lorsque les hauteurs d'installation minimales sont nécessaires (48 mm minimum). UPM ProFi Alu Support Rail Large & Click sont des lambourdes en aluminium conçues pour les terrasses surélevées. L'espacement standard des lambourdes pour Deck 150 est de 40 cm (résidentiel) et 30 cm (commercial).

### 5 Joint caoutchouc

Pour les terrasses fermées de type terrasse pont de bateau. Points de ventilation supplémentaires nécessaires.

### 6 Plots (grand/moyen/petit)

Pour les terrasses surélevées équipées d'une lambourde UPM ProFi Alu Large ou Click Alu Support Rail.

Options de finition

Fixation Options

## UPM ProFi Deck 150 sur lambourde UPM ProFi Alu et Plots : Convient aux terrasses surélevées



**Click System** breveté UPM ProFi pour UPM ProFi Deck 150  
Adapté aux terrasses surélevées : Installation **généralement 60 % plus rapide**

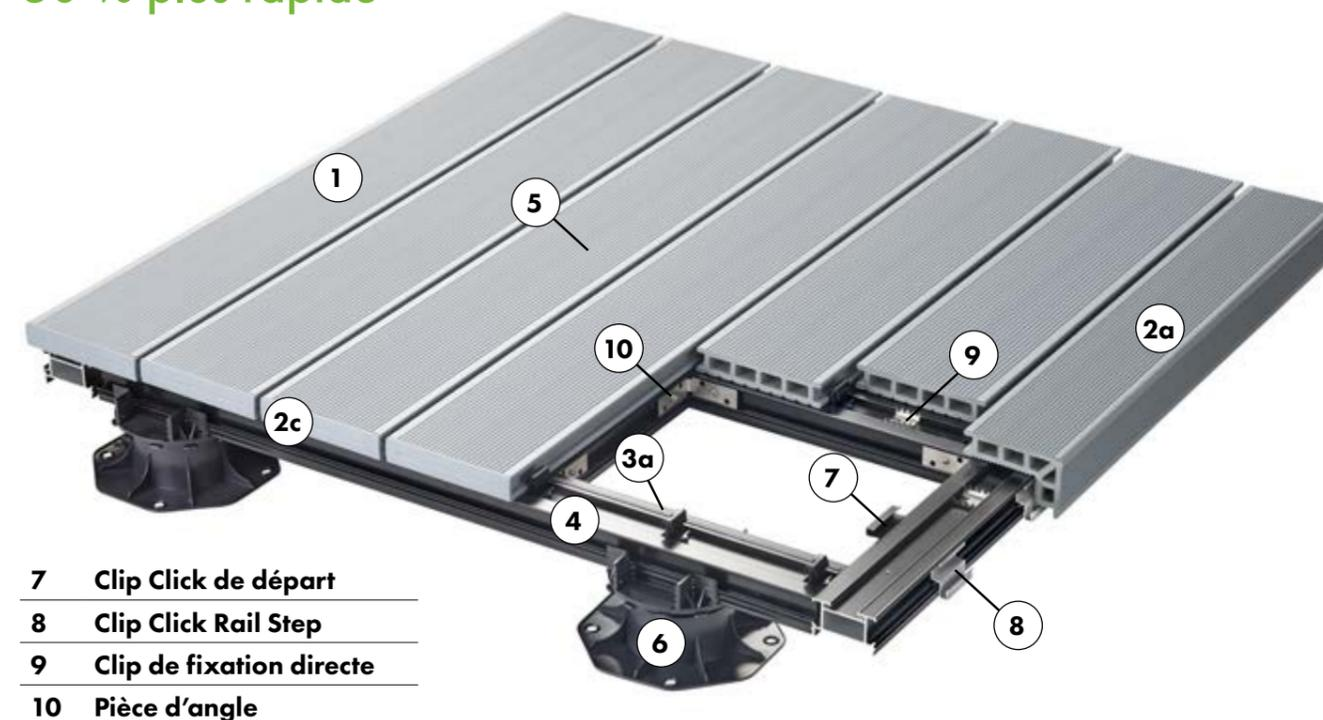

### 7 Clip Click de départ

### 8 Clip Click Rail Step

### 9 Clip de fixation directe

### 10 Pièce d'angle

# Click System UPM ProFi

Généralement 60 % plus rapide que l'installation traditionnelle avec un pré-assemblage à hauteur d'établi permettant d'économiser

- le dos et les genoux
- le temps passé sur le site

Pas de pré-perçage  
ni de vis nécessaires

1 installateur  
peut construire  
10 m<sup>2</sup> de terrasse  
en 1 heure



## Système d'installation rapide et ergonomique pour un usage professionnel



1. Cliquez les clips dans les lambourdes Alu



2. Construisez le cadre de la sous-construction avec des équerres



3. Cliquez les plots sur les lambourdes Alu



4. Cliquez les lames de terrasse sur le cadre

Les spécifications complètes des composants sont disponibles sur [www.upmprofi.com/click-system](http://www.upmprofi.com/click-system)

Suivez toujours les instructions complètes



# APERÇU DES LAMES DE TERRASSE UPM PROFI

## Piazza One, Piazza Pro, Deck 150, Terra 127

### Les meilleurs produits pour terrasses composites UPM ProFi comprennent :

- Lames en composite faciles à nettoyer, résistantes aux taches et à entretien réduit
- Surface non brossée pour un confort optimal pieds nus
- Garantie de 10 à 25 ans
- Applicable aussi bien aux maisons et jardins qu'aux sites commerciaux exigeants
- Fabriquée avec 55 à 97 % de déchets européens plastiques et papiers recyclés
- Installation possible en contact avec le sol et sous l'eau

### DONNÉES PRODUIT

|                       | Piazza One | Piazza Pro | Deck 150   | Terra 127 |
|-----------------------|------------|------------|------------|-----------|
| Longueur (m)          | 4 - 5*     | 4 - 5*     | 4 - 5 - 6* | 3,15*     |
| Nbre de lames/palette | 49         | 49         | 84         | 88        |

### BESOINS MATÉRIELS par m<sup>2</sup> (besoins approximatifs pour un usage résidentiel)

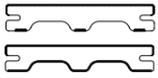
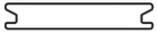
|   | Piazza One   | Piazza Pro   | Deck 150  | Terra 127  |
|---|--|--|---|--|
|   |  |  |  |  |
| Dimensions (mm)                                   | 25 x 140   | 25 x 140   | 28 x 150  | 28 x 127,5   |
| Lames de terrasse, en mètres linéaires            | 7  | 7  | 6,5   | 7,5  |
| Rails de support, lambourdes, en mètres linéaires | 3,4  | 3  | 3   | 3,4  |
| Vis de fixation                                   | 1 pièce par lame de terrasse   |  |   |  |

### Installation avec Click System : aucune vis ni aucun outil nécessaire

|                        |            |                  |                |            |
|------------------------|------------|------------------|----------------|------------|
| Clips Click, en pièces | impossible | 18 clips Click** | 17 clips Click | impossible |
|------------------------|------------|------------------|----------------|------------|

### Installation avec Clips

|                             |               |               |               |               |
|-----------------------------|---------------|---------------|---------------|---------------|
| Clips inclus Vis, en pièces | 20 Wing Clips | 18 clips en T | 17 clips en T | 22 clips en T |
|-----------------------------|---------------|---------------|---------------|---------------|

### Installation avec rail de fixation en aluminium

|  |  |    |     |     |
|--|--|----|-----|-----|
| Rail de fixation en aluminium, en mètres linéaires | 7  | 7  | 6,5 | 7,5 |
| Vis pour rail en aluminium, en pièces              | 20   | 18 | 17  | 22  |
| Clips  | pas de clips requis avec l'installation d'un rail en aluminium |    |     |     |

### Composants facultatifs

|  |               |               |               |               |
|--|---------------|---------------|---------------|---------------|
| Start Clip (Démarrage/fin)               | selon besoins | selon besoins | selon besoins | selon besoins |
| Rail Step                                | impossible    | impossible    | selon besoins | impossible    |
| Profil de finition, couvre joint         | selon besoins | selon besoins | selon besoins | selon besoins |
| Joint en caoutchouc, en mètres linéaires | 7             | 7             | 6,5           | 7,5           |
| Cale en caoutchouc                       | selon besoins | selon besoins | selon besoins | selon besoins |

\* Fabriqué sur commande

\*\* Système Click pour Piazza Pro soumis à disponibilité

### ESPACEMENT ENTRE LES AXES DES LAMBOURDES, en cm

|                              | Piazza One | Piazza Pro | Deck 150                                | Terra 127 |
|------------------------------|------------|------------|---|-----------|
| Applications résidentielles  | 35         | 40         | 40                                      | 35        |
| Applications commerciales    | -          | 30         | 40                                      | -         |
| Hautes altitudes Résidentiel | 35         | 40         | Clip en T : 30 / Rail en aluminium : 40 | -         |
| Applications commerciales    | -          | 30         | Rail en aluminium : 40                  | -         |
| Pays chauds Résidentiel      | -          | -          | Clip en T : 30 / Rail en aluminium : 40 | -         |
| Applications commerciales    | -          | -          | Rail en aluminium : 40                  | -         |

### GARANTIE

|                             | Piazza One  | Piazza Pro  | Deck 150                     | Terra 127                       |
|-----------------------------|---|---|------------------------------|---------------------------------|
|                             | Résistance structurelle<br>Durabilité des couleurs<br>Résistance aux taches | Résistance structurelle<br>Durabilité des couleurs<br>Résistance aux taches | Résistance structurelle      | Résistance structurelle         |
| Applications résidentielles | Garantie décroissante de 25 ans   | Garantie décroissante de 25 ans   | Garantie intégrale de 10 ans | Garantie décroissante de 10 ans |
| Applications commerciales   | -   | Garantie décroissante de 20 ans   | Garantie intégrale de 5 ans  | -                               |

Pour plus d'informations sur les garanties des produits UPM ProFi, contactez votre distributeur local.

# ACCESSOIRES UPM PROFI POUR TOUTES LES LAMES DE TERRASSE

## SPÉCIFICATIONS DES PRODUITS UPM PROFI POUR TOUTES LES LAMES DE TERRASSE

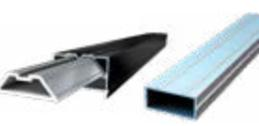
|  | Objectif   | Matériau                 |
|--|--|--------------------------|
|   | <b>Rail de support, lambourde en aluminium UPM ProFi petit format*</b><br>23 x 40 mm<br>Longueur : 1,8 m   | Aluminium/<br>Caoutchouc |
|   | <b>Rail de support, lambourde en aluminium UPM ProFi grand format*</b><br>45 x 68 mm<br>Longueur : 4 m   | Aluminium                |
|   | <b>Raccord pour rails de support en aluminium grand format*/<br/>Raccord pour rails de support en aluminium Click grand format**</b><br>32 x 58 / 20 x 43 mm<br>Longueur : 0,2 m | Aluminium                |
|   | <b>Cale en caoutchouc formats S, M, L</b><br>3/8/20 x 60 x 90 mm   | Caoutchouc               |
|   | <b>Joint en caoutchouc</b><br>9 x 11 mm<br>Longueur : 1 boîte = 50 m   | Caoutchouc               |
|  | <b>Plot</b><br>Petit : 35-70, Moyen : 65-155,<br>Grand : 145-225 mm  | Plastique                |

\* Sous réserve de disponibilité  
\*\* Pour installation avec le Click System UPM ProFi



### Cale en caoutchouc UPM ProFi

- Sert de support pour les lambourdes lorsque le sol est légèrement irrégulier
- Perméable à l'eau et à la vapeur
  - Favorise la circulation de l'eau sous la construction
  - Granulés de caoutchouc très perméables à l'eau (18 000 l/h/m<sup>2</sup>)
  - Imputrescible
  - Prolonge la durée de vie des lambourdes en bois

## Composants de sous-construction



### Rail de support, lambourde en aluminium UPM ProFi, grand format

- La solution pour supporter une très grande portée (jusqu'à 110 cm entre deux plots)
- Installation rapide et économique
  - Besoin en plots réduit : permet de réaliser des économies sur le prix des rails de support en aluminium
  - Installation plus rapide : installation click simple et rapide sur le plot UPM ProFi
- Installation à même le sol possible avec l'insertion de cales en caoutchouc de 20 mm



### Raccord UPM ProFi Click pour rail de support en aluminium, grand format

- Extension facile et rapide par insertion
- Montage avec optimisation du volume de déchets
- Permet de raccorder deux rails de support en aluminium sans plots



### Plot UPM ProFi

- Fixation click au rail de support en aluminium UPM ProFi grand format ; fixation par vis aux lambourdes en bois
- Hauteur facilement réglable, à plusieurs niveaux, même avec des lambourdes
- Orientation réglable ; compense l'inclinaison du sol jusqu'à 8 %
- Charge supportée par plot : 1 195 kg
- Support arrondi qui préserve l'étanchéité des membranes

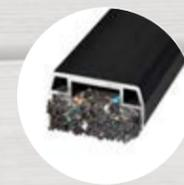

### Rail de support, lambourde en aluminium UPM ProFi, petit format

- Profil peu épais (23 mm) pour les constructions à faible hauteur
- Pour des hauteurs d'installation minimales avec installation à même le sol
- Installation sur du caoutchouc perméable pour un bon drainage
- À installer directement sur une surface dure et plane uniquement



### Rail de support, lambourde UPM ProFi

- Solution la plus économique pour les sous-constructions
- À installer directement sur une surface dure et plane uniquement

# UPM PROFI PIAZZA

## Apparence

- Sophistiquée et moderne
- Un aspect bois naturel
- Sept teintes riches
- Non brossée pour un confort optimal pieds nus

## Une durabilité unique

- Jusqu'à garantie de 25 ans sur les couleurs, la structure et la résistance aux taches
- Piazza Pro : Revêtement hautes performances à 360°, sans discontinuité au niveau des rainures
- Structure interne ultra durable : possibilité d'installation même sous l'eau !

## Performances

- Fabriquée avec 75 % de déchets européens plastiques et papiers à la fois post-consommation et post-industriels
- 100 % recyclable : non toxique et certifiée conforme à la norme EN71-3
- Fabriquée à Bruchsal, Allemagne

## Application et installation

- Résidentielle et commerciale: UPM ProFi Piazza Pro
- Usage résidentiel uniquement: Piazza One
- Installation 60 % plus rapide avec le Click system UPM ProFi Piazza Pro

| UPM PROFI PIAZZA   |   | Californian Oak | Silver Teak | Brazilian Walnut | Streaked Ebony | Royal Elm | Nordic Ash | Red Padouk |
|--|---|-----------------|-------------|------------------|----------------|-----------|------------|------------|
|   | <b>UPM ProFi Piazza Pro</b><br>25 x 140 mm<br>Longueur : 4 m                              | ●               | ●           | ●                | ●              | ●         | ●          | ●          |
|   | <b>UPM ProFi Piazza One</b><br>25 x 140 mm<br>Longueur : 4 m                              | ●               | ●           | ●                | ●              | ●         | ●          | ●          |
|   | <b>Profil de finition (Couvre-joint) UPM ProFi Piazza</b><br>12 x 66 mm<br>Longueur : 4 m | ●               | ●           | ●                | ●              | ●         | ●          | ●          |
|  | <b>UPM ProFi Support Rail</b><br>40 x 60 mm<br>Longueur : 4 m                             | Coloris : noir  |             |                  |                |           |            |            |

Pour les clips de fixation voir page 42

● Veuillez vérifier la disponibilité des couleurs de terrasse auprès de votre distributeur le plus proche.



## UPM ProFi Piazza Pro ou Piazza One ?

Les deux modèles sont fabriqués avec le même revêtement haute performance et les mêmes matériaux ultra résistants. Tous deux sont disponibles dans les mêmes couleurs luxueuses et présentent la même teneur élevée en plastique européen recyclé.

Avec son profil plus épais et son revêtement extérieur intégral à 360 degrés, la Piazza Pro est plus rigide, plus résistante et offre une stabilité dimensionnelle supérieure : c'est la meilleure des meilleurs.

|  | Piazza Pro  | Piazza One  |
|--|-------------|-------------|
| Garantie : structure, décoloration et taches         | 25 ans      | 25 ans      |
| Installation sans inclinaison                        | Oui         | Oui         |
| Terrasses résidentielles (espacement des lambourdes) | Oui (40 cm) | Oui (35 cm) |
| Terrasses commerciales (espacement des lambourdes)   | Oui (30 cm) | Non         |
| Installation rapide avec système Click               | Oui         | Non         |

# UPM PROFI DECK 150

## Apparence

- Style contemporain
- Six coloris inspirés de la nature nordique

## Performances

- 10 ans de garantie structurelle
- Profil creux de 150 mm à haute résistance aux chocs
- Deux faces : petites et grandes rainures

## Une durabilité unique

- Produit à partir de 55 % de fibres et de matières plastiques européennes recyclées
- 100 % recyclable : non toxique et certifié conforme à la norme EN71-3

## Application et installation

- Pour usage résidentiel ou commercial
- Système complet avec accessoires tels que Rail Step breveté, couvre-joints et embouts de couleur assortis
- Installation avec Clip en T, Rail en aluminium ou Click System
- Installation 60 % plus rapide avec le Click system

| UPM PROFI DECK 150  |   | Brun d'automne | Brun noisette | Gris granité | Noir nuit d'été | Gris argenté | Gris perle |  |
|---|---|----------------|---------------|--------------|-----------------|--------------|------------|--|
|    | <b>UPM ProFi Deck 150</b><br>28 x 150 mm<br>Longueur : 4 m (5 m + 6 m sur commande) | ●              | ●             | ●            | ●               | ●            | ●          |  |
|    | <b>Couvre-joint UPM ProFi</b><br>12 x 66 mm<br>Longueur : 4 m                       | ●              | ●             | ●            | ●               | ●            | ●          |  |
|    | <b>UPM ProFi Rail Step</b><br>68/28 x 110 mm<br>Longueur : 4 m                      | ●              | ●             | ●            | ●               | ●            | ●          |  |
|   | <b>Rail de support UPM ProFi</b><br>40 x 60 mm<br>Longueur : 4 m                    | Coloris : noir |               |              |                 |              |            |  |
|  | <b>Embout UPM ProFi Deck 150</b><br>27 x 149 x 23 mm                                | ●              | ●             | ●            | ●               | ●            | ●          |  |
|  | <b>Embout UPM ProFi Rail Step</b><br>27/67 x 109 x 23 mm                            | ●              | ●             | ●            | ●               | ●            | ●          |  |

Pour les clips de fixation voir page 42

● disponible ● sur commande ● sous réserve de disponibilité

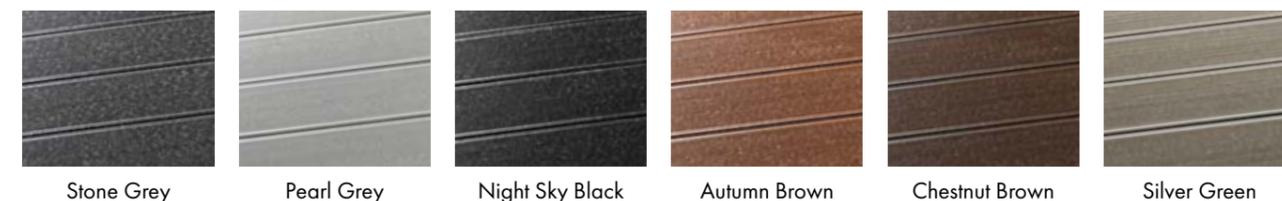

### UPM ProFi Rail Step, Nez de marche

- Escaliers de qualité professionnelle, rapides à installer
- Bords de terrasse et de piscine résistants
- Couleurs assorties à celles des lames Deck 150



### T-Clips UPM ProFi

- Installation et désinstallation rapides des lames de terrasse
- Favorise la dilatation thermique des lames de terrasse
- Fixation perpendiculaire des lames grâce aux clips en T grand format



### Joint en caoutchouc UPM ProFi

- Donne un aspect pont de bateau
- Empêche la saleté de tomber entre les lames de terrasse
- Augmente la surface de frottement
- Points de ventilation supplémentaires nécessaires

FIXATION DES LAMES

|   | Objectif et informations   | Joint de dilatation entre les lames de terrasse                       | Matériau | Nombre de pièces par boîte |           |
|---|--|---|----------|----------------------------|-----------|
|    | <b>T-Clip petit format pour Piazza Pro, Deck 150, Terra 127</b><br>12 x 22 x 45 mm   | fixation des lames  | 6 mm     | Composite                  | 100 + vis |
|    | <b>T-Clip grand format pour Piazza Pro, Deck 150, Terra 127</b><br>12 x 22 x 63 mm   | fixation des lames  | 6 mm     | Composite                  | 100 + vis |
|    | <b>Wing Clip pour Piazza One</b><br>13 x 25 x 30 mm                                  | fixation des lames  | 6 mm     | Composite                  | 100 + vis |
|    | <b>Rail de fixation en aluminium pour Deck 150</b><br>22 x 22 mm<br>Longueur : 4 m   | alternative à l'installation par clip                                 | 6 mm     | Aluminium                  |           |
|    | <b>Rail de fixation en aluminium pour Piazza One</b><br>12 x 18 mm<br>Longueur : 4 m | alternative à l'installation par clip                                 | 6 mm     | Aluminium                  |           |
|    | <b>Rail de fixation en aluminium pour Piazza Pro</b><br>12 x 18 mm<br>Longueur : 4 m | alternative à l'installation par clip                                 | 6 mm     | Aluminium                  |           |
|    | <b>Start Clip pour Piazza Pro, Deck 150, Terra 127</b><br>10 x 20 mm                 | pour l'installation de la première et de la dernière lame             |          | Acier                      | 50 + vis  |
|  | <b>Start Clip pour Piazza One</b><br>14 x 20 mm                                      | pour l'installation de la première et de la dernière lame             |          | Acier                      | 50 + vis  |
|  | <b>Boîte de vis Grand format, 115 pièces*</b><br>4 x 40 mm                           | à utiliser avec une sous-construction en bois ou matériaux composites |          | A4 en acier                |           |
|  | <b>Boîte de vis Petit format, 100 pièces**</b><br>4 x 26 mm                          | à utiliser avec le rail de support en aluminium                       |          | A4 en acier                |           |

\* Inklus dans les boîtes de Wing Clips et de clips en T standard

\*\* Inklus dans les boîtes de clips en T et de Wing Clips spéciaux pour rail de support en aluminium



**Couvre-joint, profil de finition UPM ProFi**

- Flexibilité, pour des bords droits ou courbes
- Assorti à toutes les couleurs Piazza et Deck 150



**Rail de fixation en aluminium UPM ProFi**

- Idéal pour une surface fermée facile d'entretien
- Renforcement supplémentaire pour supporter les lourdes charges
- Points de ventilation supplémentaires nécessaires

# COMPOSANTS

## DU CLICK SYSTEM UPM PROFI

à utiliser avec les lames de terrasse UPM ProFi Deck 150 et Piazza Pro

- Installation click ultra rapide : 2,5 fois plus rapide que l'installation traditionnelle
- La sous-construction peut être préparée à hauteur d'établi, épargnant ainsi le dos et les genoux de l'installateur
- Aucun pré-perçage ni vissage nécessaires
- Même la préfabrication est possible afin de minimiser le temps d'installation, le bruit et la saleté sur le site du client

COMPOSANTS DU CLICK SYSTEM UPM PROFI

|   | Objectif   | Matériau   |            |
|---|--|--|------------|
|    | <b>Clip Click*</b><br>27 x 27 x 43 mm  | installation rapide et ferme des lames de terrasse sans vis                            | Plastique  |
|    | <b>Rail de support en aluminium Click pour Deck 150*</b><br>42 x 68 mm<br>Longueur : 4 m         | avec des trous déjà percés tous les 156 mm pour les Clips Click, portée jusqu'à 100 cm | Aluminium  |
|    | <b>Rail de support en aluminium Click pour Piazza Pro*</b><br>42 x 68 mm<br>Longueur : 4 m       | avec des trous déjà percés tous les 146 mm pour les Clips Click, portée jusqu'à 100 cm | Aluminium  |
|   | <b>Raccord pour rail de support en aluminium grand format*</b><br>20 x 43 mm<br>Longueur : 0,2 m | fixation des rails de support dans la longueur pour optimiser le volume de déchets     | Aluminium  |
|  | <b>Angles*</b><br>25 x 60 x 60 mm  | fixation à 90 degrés pour les rails de support   | Acier      |
|  | <b>Plot</b><br>Petit : 35-70 mm, Moyen : 65-155 mm, Grand : 145-225 mm                           | permet de surélever la terrasse d'une hauteur de 35 mm à 225 mm                        | Plastique  |
|  | <b>Clip Direct Fix*</b><br>10 x 28 x 28 mm   | permet aux lames de rester bien en place   | Acier      |
|  | <b>Clip Click Start*</b><br>35 x 24 x 50 mm  | permet une installation rapide de la première et de la dernière lame                   | Aluminium  |
|  | <b>Clip Click Rail Step*</b><br>38 x 19 x 50 mm  | permet une installation rapide de la lame Rail Step pour bordures de terrasse          | Aluminium  |
|  | <b>Ruban Quiet Tape*</b><br>1 x 6 mm<br>Longueur : 33 m  | pour amortir les vibrations  | Caoutchouc |

\* Sous réserve de disponibilité

| PRODUIT                                   |  |  |               |               |                  |          |  |
|---|--|--|---------------|---------------|------------------|----------|--|
| Groupe de produits                        | Nom du produit                             | Unité de base                              | Code EAN      | Code produit  | Code marchandise |          |  |
| <b>UPM ProFi Piazza Pro</b>               | UPM ProFi Piazza Pro Brazilian Walnut 4000 | M  | 6438214009405 | 501421        | 39259080         |          |  |
|   | UPM ProFi Piazza Pro Brazilian Walnut 5000 | M  | 6438214009504 | 501422        | 39259080         |          |  |
|   | UPM ProFi Piazza Pro Californian Oak 4000  | M  | 6438214009511 | 501423        | 39259080         |          |  |
|   | UPM ProFi Piazza Pro Californian Oak 5000  | M  | 6438214009528 | 501424        | 39259080         |          |  |
|   | UPM ProFi Piazza Pro Silver Teak 4000      | M  | 6438214009535 | 501425        | 39259080         |          |  |
|   | UPM ProFi Piazza Pro Silver Teak 5000      | M  | 6438214009542 | 501426        | 39259080         |          |  |
|   | UPM ProFi Piazza Pro Streaked Ebony 4000   | M  | 6438214009559 | 501427        | 39259080         |          |  |
|   | UPM ProFi Piazza Pro Streaked Ebony 5000   | M  | 6438214009566 | 501428        | 39259080         |          |  |
|   | UPM ProFi Piazza Pro Red Padouk 4000       | M  | 6438214009955 | 501512        | 39259080         |          |  |
|   | UPM ProFi Piazza Pro Red Padouk 5000       | M  | 6438214009979 | 501514        | 39259080         |          |  |
|   | UPM ProFi Piazza Pro Royal Elm 4000        | M  | 6438214009986 | 501515        | 39259080         |          |  |
|   | UPM ProFi Piazza Pro Royal Elm 5000        | M  | 6438214009993 | 501516        | 39259080         |          |  |
|   | UPM ProFi Piazza Pro Nordic Ash 4000       | M  | 6438214010005 | 501517        | 39259080         |          |  |
|   | UPM ProFi Piazza Pro Nordic Ash 5000       | M  | 6438214010012 | 501518        | 39259080         |          |  |
|   | <b>UPM ProFi Piazza One</b>                | UPM ProFi Piazza One Brazilian Walnut 4000 | M             | 6438214009207 | 501390           | 39259080 |  |
|   |  | UPM ProFi Piazza One Brazilian Walnut 5000 | M             | 6438214009306 | 501400           | 39259080 |  |
|   |  | UPM ProFi Piazza One Silver Teak 4000      | M             | 6438214009214 | 501391           | 39259080 |  |
| UPM ProFi Piazza One Silver Teak 5000     |  | M  | 6438214009313 | 501401        | 39259080         |          |  |
| UPM ProFi Piazza One Californian Oak 4000 |  | M  | 6438214009221 | 501392        | 39259080         |          |  |
| UPM ProFi Piazza One Californian Oak 5000 |  | M  | 6438214009320 | 501402        | 39259080         |          |  |
| UPM ProFi Piazza One Streaked Ebony 4000  |  | M  | 6438214009238 | 501393        | 39259080         |          |  |
| UPM ProFi Piazza One Streaked Ebony 5000  |  | M  | 6438214009344 | 501404        | 39259080         |          |  |
| UPM ProFi Piazza One Red Padouk 4000      |  | M  | 6438214009863 | 501503        | 39259080         |          |  |
| UPM ProFi Piazza One Red Padouk 5000      |  | M  | 6438214009870 | 501504        | 39259080         |          |  |
| UPM ProFi Piazza One Royal Elm 4000       |  | M  | 6438214009894 | 501506        | 39259080         |          |  |
| UPM ProFi Piazza One Royal Elm 5000       |  | M  | 6438214009900 | 501507        | 39259080         |          |  |
| UPM ProFi Piazza One Nordic Ash 4000      |  | M  | 6438214009924 | 501509        | 39259080         |          |  |
| UPM ProFi Piazza One Nordic Ash 5000      | M  | 6438214009931                              | 501510        | 39259080      |                  |          |  |
| <b>UPM ProFi Deck 150</b>                 | UPM ProFi Deck 150 Stone Grey +1B 4000     | M  | 6438214000105 | 500000        | 39259080         |          |  |
|   | UPM ProFi Deck 150 Stone Grey +1B 5000     | M  | 6438214003984 | 500638        | 39259080         |          |  |
|   | UPM ProFi Deck 150 Stone Grey +1B 6000     | M  | 6438214003557 | 500640        | 39259080         |          |  |
|   | UPM ProFi Deck 150 Stone Grey +1A 4000     | M  | 6438214003793 | 500636        | 39259080         |          |  |
|   | UPM ProFi Deck 150 Stone Grey +1A 5000     | M  | 6438214000242 | 500061        | 39259080         |          |  |
|   | UPM ProFi Deck 150 Stone Grey +1A 6000     | M  | 6438214001911 | 500070        | 39259080         |          |  |
|   | UPM ProFi Deck 150 Autumn Brown 4000       | M  | 6438214000068 | 500016        | 39259080         |          |  |
|   | UPM ProFi Deck 150 Autumn Brown 5000       | M  | 6438214003939 | 500622        | 39259080         |          |  |
|   | UPM ProFi Deck 150 Autumn Brown 6000       | M  | 6438214003946 | 500624        | 39259080         |          |  |
|   | UPM ProFi Deck 150 Night Sky Black 4000    | M  | 6438214000075 | 500020        | 39259080         |          |  |
|   | UPM ProFi Deck 150 Night Sky Black 5000    | M  | 6438214000211 | 500065        | 39259080         |          |  |
|   | UPM ProFi Deck 150 Night Sky Black 6000    | M  | 6438214001935 | 500219        | 39259080         |          |  |
|   | UPM ProFi Deck 150 Chestnut Brown 4000     | M  | 6438214003281 | 500280        | 39259080         |          |  |
|   | UPM ProFi Deck 150 Chestnut Brown 5000     | M  | 6438214003298 | 500616        | 39259080         |          |  |
|   | UPM ProFi Deck 150 Chestnut Brown 6000     | M  | 6438214003304 | 500617        | 39259080         |          |  |
|   | UPM ProFi Deck 150 Silver Green 4000       | M  | 6438214003564 | 500669        | 39259080         |          |  |
|   | UPM ProFi Deck 150 Silver Green 5000       | M  | 6438214003571 | 500670        | 39259080         |          |  |
|   | UPM ProFi Deck 150 Silver Green 6000       | M  | 6438214003588 | 500671        | 39259080         |          |  |
|   | UPM ProFi Deck 150 Pearl Grey 4000         | M  | 6438214006824 | 501025        | 39259080         |          |  |
|   | UPM ProFi Deck 150 Pearl Grey 5000         | M  | 6438214006831 | 501026        | 39259080         |          |  |
|   | UPM ProFi Deck 150 Pearl Grey 6000         | M  | 6438214006848 | 501027        | 39259080         |          |  |
|   | <b>Terra 127</b>                           | Terra Deck 127 Grey 3150                   | M             | 6438214005223 | 500837           | 39259080 |  |
|   | <b>Click System</b>                        | Click Alu Support Rail for Deck 150 4000   | M             | 6438214007906 | 501220           | 76042990 |  |
| UPM ProFi Connector Click Alu Sup Large   |  | PCE  | 6438214008002 | 501221        | 76042990         |          |  |
| UPM ProFi Click Start Clip, box           |  | PCE  | 6438214008019 | 501222        | 73209090         |          |  |
| UPM ProFi Click Rail Step Clip, box       |  | PCE  | 6438214008026 | 501223        | 73209090         |          |  |
| UPM ProFi Corner Piece, box               |  | PCE  | 6438214008033 | 501224        | 73209090         |          |  |
| UPM ProFi Direct Fix Clip, box            |  | PCE  | 6438214008040 | 501225        | 73209090         |          |  |
| UPM ProFi Click Clip Box                  |  | PCE  | 6438214008163 | 501241        | 39259080         |          |  |

|  |  |               |               |          |          |  |
|--|--|---------------|---------------|----------|----------|--|
|  | UPM ProFi Quiet Tape, 33m per roll                 | PCE           | 6438214008743 | 501330   | 39191080 |  |
|  | Piazza pro click alu support 4000                  | M             | 6438214009702 | 501482   | 76042990 |  |
| <b>Support Rail / lambourde</b>              | UPM ProFi Support Rail Black 4000                  | M             | 6438214000358 | 500048   | 39259080 |  |
| <b>Cover Strip / profil de finition</b>      | UPM ProFi Cover Strip Stone Grey 4000              | M             | 6438214000549 | 500031   | 39259080 |  |
|  | UPM ProFi Cover Strip Autumn Brown 4000            | M             | 6438214000495 | 500042   | 39259080 |  |
|  | UPM ProFi Cover Strip Night Sky Black 4000         | M             | 6438214000518 | 500043   | 39259080 |  |
|  | UPM ProFi Cover Strip Chestnut Brown 4000          | M             | 6438214003311 | 500287   | 39259080 |  |
|  | UPM ProFi Cover Strip Silver Green 4000            | M             | 6438214006336 | 500981   | 39259080 |  |
|  | UPM ProFi Cover Strip Pearl Grey 4000              | M             | 6438214006855 | 501034   | 39259080 |  |
|  | UPM ProFi Piazza Cover Strip Streaked Ebony 4000   | M             | 6438214009351 | 501407   | 39259080 |  |
|  | UPM ProFi Piazza Cover Strip Californian Oak 4000  | M             | 6438214009368 | 501408   | 39259080 |  |
|  | UPM ProFi Piazza Cover Strip Silver Teak 4000      | M             | 6438214009375 | 501409   | 39259080 |  |
|  | UPM ProFi Piazza Cover Strip Brazilian Walnut 4000 | M             | 6438214009382 | 501410   | 39259080 |  |
| UPM ProFi Piazza Cover Strip Red Padouk 4000 | M  | 6438214009887 | 501505        | 39259080 |          |  |
| UPM ProFi Piazza Cover Strip Royal Elm 4000  | M  | 6438214009917 | 501508        | 39259080 |          |  |
| UPM ProFi Piazza Cover Strip Nordic Ash 4000 | M  | 6438214009948 | 501511        | 39259080 |          |  |
| <b>Rail Alu de fixation</b>                  | UPM ProFi Alu Rail for Piazza Pro 4000             | PCE           | 6438214010029 | 501519   | 76042990 |  |
|  | UPM ProFi Alu Rail for Piazza One 4000             | PCE           | 6438214007838 | 501190   | 76042990 |  |
|  | UPM ProFi Alu Rail 4000                            | M             | 6438214000907 | 500256   | 76042990 |  |
| <b>Wing Clips 25</b>                         | UPM ProFi Wing Clip Small for Alu, BL, B           | PCE           | 6438214007104 | 500954   | 39259080 |  |
|  | UPM ProFi Wing Clip Small Black, 115S, B           | PCE           | 6438214009818 | 501494   | 39259080 |  |
| <b>T-Clips</b>                               | UPM ProFi T-Clip Small, Black, 115 S, B            | PCE           | 6438214009801 | 501493   | 39259080 |  |
|  | UPM ProFi T-Clip Large, Black, 115 S, B            | PCE           | 6438214009825 | 501495   | 39259080 |  |
|  | R, T-Clip Small, Black, B                          | PCE           | 6438214002024 | 500903   | 39259080 |  |
|  | R, T-Clip Large, Black, B                          | PCE           | 6438214002437 | 500911   | 39259080 |  |
| UPM ProFi T-Clip Small for Alu, Black, B     | PCE  | 6438214009412 | 501429        | 39259080 |          |  |
| <b>Rail Step / Nez de marche</b>             | UPM ProFi Rail Step Stone Grey +1A 4000            | M             | 6438214001508 | 500331   | 39259080 |  |
|  | UPM ProFi Rail Step Autumn Brown 4000              | M             | 6438214001539 | 500350   | 39259080 |  |
|  | UPM ProFi Rail Step Night Sky Black 4000           | M             | 6438214001553 | 500392   | 39259080 |  |
|  | UPM ProFi Rail Step Chestnut Brown 4000            | M             | 6438214001560 | 500393   | 39259080 |  |
|  | UPM ProFi Rail Step Silver Green 4000              | M             | 6438214003892 | 500681   | 39259080 |  |
|  | UPM ProFi Rail Step Stone Grey +1B 4000            | M             | 6438214006893 | 501010   | 39259080 |  |
|  | UPM ProFi Rail Step Pearl Grey 4000                | M             | 6438214006879 | 501036   | 39259080 |  |
|  | UPM ProFi Rail Step Nordic Ash 4000                | M             | 6438214009948 | 501511   | 39259080 |  |
| <b>Accessoires</b>                           | Start Clip Deck 150, Piazza Pro, Terra, B          | PCE           | 6438214004929 | 500794   | 73209090 |  |
|  | UPM ProFi Start Clip for Piazza One, box           | PCE           | 6438214004936 | 500795   | 73209090 |  |
|  | Rubber Strip Universal                             | M             | 6438214007845 | 501200   | 40169300 |  |
|  | Screw Box Small, 100 pcs, 4*26 mm                  | PCE           | 6438214009603 | 501461   | 73181210 |  |
|  | Screw Box Large, 115 pcs, 4*40 mm                  | PCE           | 6438214009733 | 501486   | 73181210 |  |
|  | UPM ProFi Alu Support Rail Large 4000              | M             | 6438214005155 | 500822   | 76109090 |  |
|  | UPM ProFi Connector for Alu Support Rail Large     | PCE           | 6438214007128 | 501093   | 76042990 |  |
|  | UPM ProFi Alu Support Rail Small 1800              | M             | 6438214005162 | 500823   | 76109090 |  |
|  | UPM ProFi Rubber pad 20 mm, Box                    | PCE           | 6438214010050 | 501523   | 40169997 |  |
|  | UPM ProFi Rubber pad 3 mm, Box                     | PCE           | 6438214010067 | 501524   | 40169997 |  |
|  | UPM ProFi Rubber pad 8 mm, Box                     | PCE           | 6438214010074 | 501525   | 40169997 |  |
|  | UPM ProFi Foot Large C                             | PCE           | 4012271072477 | 501203   | 39259080 |  |
|  | UPM ProFi Foot Medium C                            | PCE           | 4012271072460 | 501202   | 39259080 |  |
|  | UPM ProFi Foot Small C                             | PCE           | 4012271072453 | 501201   | 39259080 |  |
|  | End Cap AB for Rail Step, box                      | PCE           | 6438214007418 | 501122   | 39259081 |  |
|  | End Cap CB for ProFi Deck 150, box                 | PCE           | 6438214007227 | 501104   | 39259082 |  |
|  | End Cap AB for ProFi Deck 150, box                 | PCE           | 6438214007364 | 501117   | 39259083 |  |
|  | End Cap CB for Rail Step, box                      | PCE           | 6438214007241 | 501106   | 39259084 |  |
|  | End Cap NSB for ProFi Deck 150, box                | PCE           | 6438214007371 | 501118   | 39259085 |  |
|  | End Cap NSB for Rail Step, box                     | PCE           | 6438214007401 | 501121   | 39259086 |  |
|  | End Cap PG for ProFi Deck 150, box                 | PCE           | 6438214007395 | 501120   | 39259087 |  |
|  | End Cap PG for Rail Step, box                      | PCE           | 6438214007432 | 501124   | 39259088 |  |
| End Cap SG for ProFi Deck 150, box           | PCE  | 6438214007203 | 501102        | 39259089 |          |  |
| End Cap SG for Rail Step, box                | PCE  | 6438214007210 | 501103        | 39259090 |          |  |
| End Cap SiG for ProFi Deck 150, box          | PCE  | 6438214007234 | 501105        | 39259091 |          |  |
| End Cap SiG for Rail Step, box               | PCE  | 6438214007258 | 501107        | 39259092 |          |  |

# Conçu pour les professionnels, Installation durable et rapide

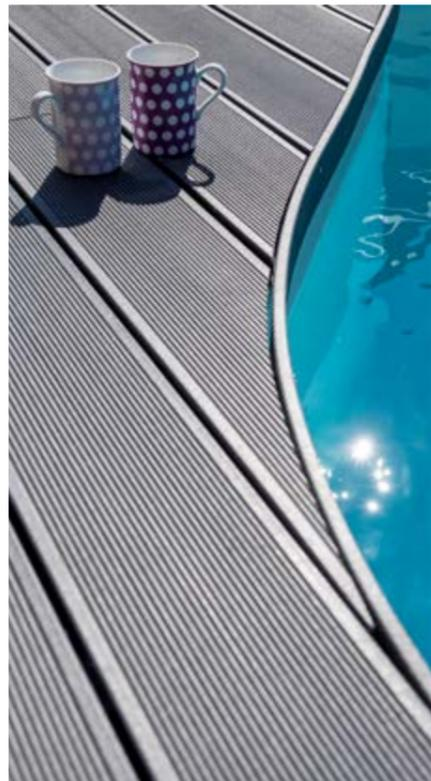

Les terrasses composites UPM ProFi ont été conçues pour les professionnels. Qu'il s'agisse d'une terrasse publique ou privée, nous vous recommandons de faire appel à des installateurs professionnels qualifiés pour installer les lames de terrasse. En ce qui concerne les produits, nous proposons un système de terrasse complet pour une installation durable et rapide, ainsi que des accessoires brevetés. Et en ce qui concerne les compétences, nous proposons des formations hors ligne et en ligne pour les poseurs professionnels afin de garantir une finition de grande qualité, du niveau de base (sous-construction) au niveau supérieur (surface de la terrasse).

Nos produits sont proposés à des prix compétitifs et sont garantis jusqu'à 25 ans. L'aspect esthétique et le design primé ont satisfait des clients dans toute l'Europe. UPM Biocomposites, fabricant européen de composites, existe depuis plus de 15 ans. Les déchets de plastique et d'étiquettes recyclés de toute l'Europe se voient offrir une nouvelle vie durable. Ainsi, nous proposons les produits de terrasse les plus durables d'Europe.

## Services pour les installateurs

### Instructions étape par étape pour devenir installateur certifié

#### Etape 1

Envoyez-nous vos coordonnées via le formulaire de demande

#### Etape 2

Participez à une session de formation au Programme professionnel d'installation de terrasses UPM ProFi

#### Etape 3

Après la formation, vous recevrez un certificat d'installateur professionnel

#### Etape 4

Les coordonnées de votre entreprise seront partagées sur notre page web « Trouver l'installateur le plus proche »



Installateur professionnel  
Formation



Assistance  
technique pour les  
grands projets



Configurateur pour planifier  
et visualiser les terrasses  
avant l'installation



# Production européenne locale, ventes et support technique locaux

UPM ProFi est l'une des principales marques de terrasses en composite d'Europe. Depuis plus de quinze ans, nous sommes leader avec nos surfaces résistantes aux taches, un aspect et un toucher attrayants et nos performances fiables. En offrant à la fois l'aspect traditionnel du bois et un aspect nouveau et moderne, UPM ProFi répond aux goûts les plus divers des clients finaux.

Nous sommes conscients que nos partenaires distributeurs sont un maillon essentiel de la chaîne et nous avons mis au point un programme d'assistance complet pour faciliter et rentabiliser leurs ventes.

Nos chers partenaires, distributeurs et détaillants, représentent les produits UPM ProFi qui sont faciles à acheter, faciles à stocker et faciles à vendre. Nous opérons localement en Europe, avec des usines en Allemagne et un approvisionnement en matières premières principalement sur le continent.

Nos produits ont des délais de livraison courts, et les distributeurs peuvent contacter notre équipe de vente locale ainsi que notre assistance technique. En outre, nos services en ligne sont en constante évolution et aident les distributeurs à développer leurs ventes et leurs activités UPM ProFi sur leurs marchés.



## Services pour les distributeurs

### Des représentants commerciaux locaux disponibles dans toute l'Europe

Nous disposons d'un réseau de responsables commerciaux et de responsables grands comptes dans toute l'Europe qui sont disponibles pour faire des formations, apporter un support technique, que ce soit pour vos personnels ou pour vos clients.

### Une gamme complète d'outils d'aide à la vente

Une large gamme d'outils de promotion des ventes comprenant des présentoirs, des brochures et échantillons, ainsi que divers outils numériques.

### Support marketing en ligne

Vous recherchez des supports marketing d'UPM ProFi ? Veuillez nous contacter et demander l'autorisation d'accéder à notre Extranet. Il contient les informations actualisées suivantes pour nos clients :

- Les derniers dépliants et brochures sur les produits
- Photos de références et de produits de haute qualité
- Garanties
- Matériel vidéo

### Configurateur en ligne

Notre configurateur, récemment renouvelé, permet aux clients, aux installateurs et aux utilisateurs finaux de planifier leur terrasse et de produire une spécification complète des matériaux nécessaires au projet.

# Un choix de matériaux contemporains, un design européen primé



Conçus et fabriqués en Finlande et en Allemagne, les produits UPM ProFi ont établi de nouvelles normes en matière d'architecture paysagère, d'aménagement urbain et de configuration des jardins. Nos terrasses en composite ont été récompensées par le prix Green Good Design et ont été utilisées dans plusieurs projets internationaux d'architecture primés au niveau international.

Il s'agit véritablement d'un matériau de notre temps. Un composite haute performance qui a été fabriqué en Europe à partir de déchets européens recyclés.

Cette innovation matérielle - appelée UPM ProFi - a été inventée en 2005. Le nouveau composite offrait une meilleure durabilité des couleurs et une meilleure résistance aux taches que les terrasses en composites traditionnelles. Plus de 60 % de la matière première du nouveau composite provenait de déchets d'étiquettes auto-adhésives. Aucune solution de recyclage n'existait auparavant pour ces déchets.

Dix ans plus tard, d'autres options de production ont été innovées. Nous recyclons des flux complexes de papier et de plastiques provenant de déchets de post et de pré-consommation.

Pas de raccourcis pour une économie circulaire.

### Les produits composites UPM ProFi

- sont recyclés et recyclables
- sont non toxiques
- ont une faible empreinte carbone
- peuvent bénéficier de crédits LEED

### Un design primé pour la vie en plein air

Plusieurs architectes et designers de renom ont fait confiance au composite bois-plastique UPM ProFi pour des projets de design urbain et d'autres projets publics en composites. **Shigeru Ban**, **Tom Dixon** et **Tobias Rehrberger** ont collaboré avec nous.

Avec une longévité élevée des couleurs, une résistance aux taches et une intégrité structurelle garantie jusqu'à 25 ans, nos produits offrent le meilleur rapport qualité-prix de leur catégorie pour les projets de terrasses. Il existe une large gamme de couleurs sophistiquées et de systèmes de pose intelligents afin de créer un produit professionnel, rigide et durable pour les terrasses.

Récompenses : Prix du design allemand, Green Good Design, etc.

Services : Soutien aux grands projets

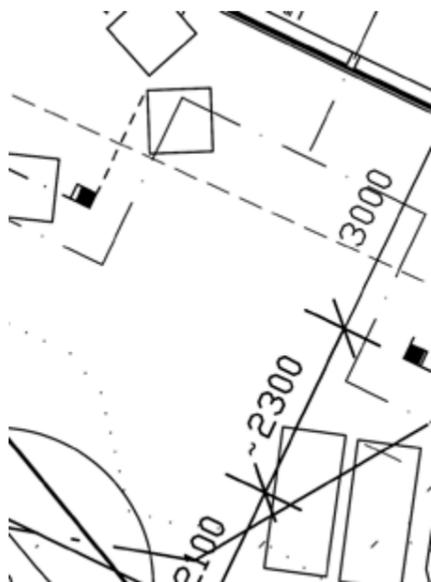

# SUIVEZ TOUJOURS LES INSTRUCTIONS D'INSTALLATION COMPLÈTES D'UPM PROFI

figurant sur [www.upmprofi.fr](http://www.upmprofi.fr) et dans les boîtes de Wing Clips et de T-Clips

Pour tirer le meilleur parti de votre terrasse, vous devez tenir compte, lors de l'installation, du fait que les terrasses en composite réagissent différemment par rapport aux terrasses en bois. Suivez toujours les instructions d'installation d'UPM ProFi. Le non-respect de cette consigne peut

compromettre les performances de votre terrasse et annuler la garantie de votre produit UPM ProFi. Les informations suivantes sont mises en évidence, mais ne doivent pas être considérées comme une alternative au respect des instructions complètes.

1. Dans tous les cas, la sous-structure doit former un cadre rigide interconnecté qui sera fixe, sera bien ventilé et sera installé de manière à ce que l'eau de pluie puisse s'écouler facilement.

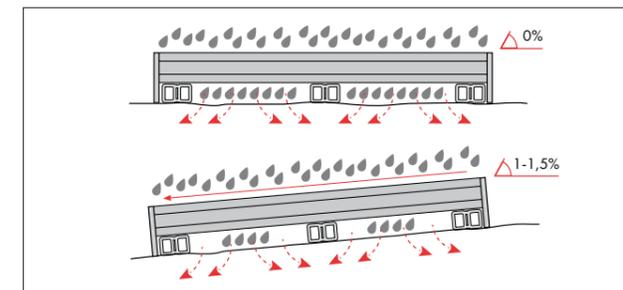

4. La terrasse doit être installée de manière à ce que les petits espaces aux extrémités où les lames se rencontrent fassent partie de la conception. Par exemple, en alignant les lames de manière à ce que l'écart forme une ligne droite, en modifiant le sens des lames ou en utilisant une lame d'encadrement installée à un angle de 90 degrés par rapport à l'alignement principale.

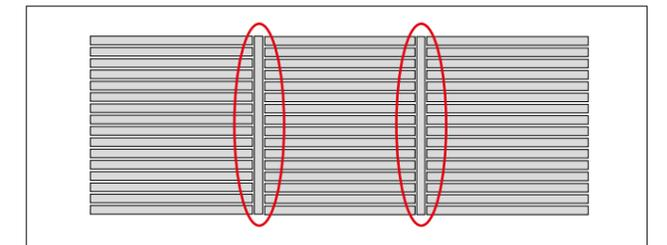

2. Les rails de support / lambourdes UPM ProFi et UPM ProFi en aluminium petit format doivent impérativement être installés sur une surface plane et stable, et fixés au sol à 1 mètre d'intervalle. Les terrasses surélevées peuvent être construites sur un cadre rigide composé de grands rails de support en aluminium UPM ProFi et des plots UPM ProFi ou du bois résistant (bois sec de classe de durabilité 1 ou classe d'emploi 4).

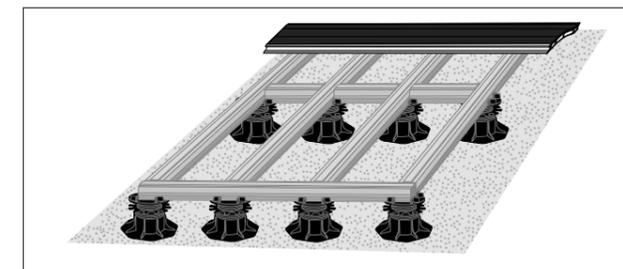

5. Les T-Clips, les Wing Clips et les rails de fixation en aluminium UPM ProFi ont tous été conçus pour permettre une dilatation et une contraction thermique en longueur. Pour s'assurer que les lames restent en place et que les interstices sont alignés, chaque lame doit être fixée directement à la sous-structure par une vis à travers la languette de la lame.

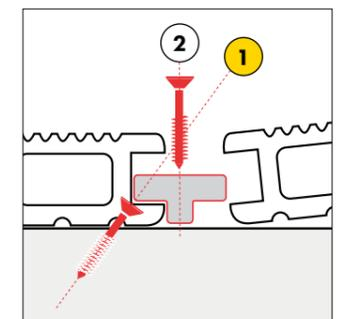

1 x au milieu de chaque lame

3. Les lames de terrasse en composite absorbent moins l'humidité que les lames de bois et sont moins sujettes au gonflement par temps humide. Cependant, elles se dilatent et se contractent légèrement sur toute leur longueur en fonction des variations de température. Il est également normal que la relaxation des tensions résiduelles de production puisse entraîner un léger raccourcissement des lames de terrasse dans les premières années suivant leur installation. Les valeurs typiques sont inférieures à 0,5 mm/m pour Piazza Pro, d'environ 1,5 mm/m pour Piazza One & Deck 150 et jusqu'à 3 mm/m pour Terra 127. Si vous installez la terrasse lors d'un jour chaud (température des lames supérieure à 20°C), aucun espace ne doit être laissé aux extrémités des lames (sauf Piazza Pro 3 mm d'espace). Si les lames sont en dessous de 20°C, alors il faut laisser un espace de 3 mm pour des lames de 4 ml (sauf Piazza Pro 6 mm d'espace) et 4 mm pour les lames de 6 m.

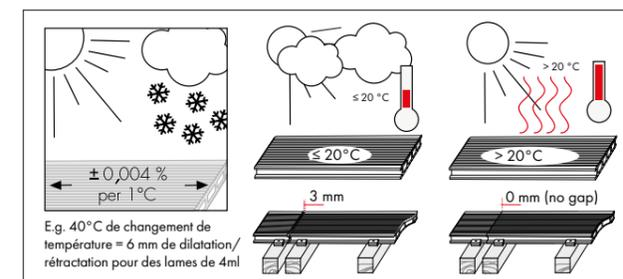

6. Pour joindre les extrémités des lames/lambourdes de terrasse, deux rails de support doivent être utilisés aux endroits où elles se rencontrent. Chaque extrémité de lame doit être fixée avec ses propres clips. Pour Piazza Pro et Deck 150, le porte-à-faux maximal recommande pour une lame est de 50 mm et 30 mm maximum pour Piazza One et Terra 127.

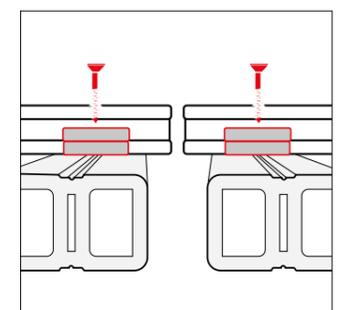

# ENTRETIEN ET VIEILLISSEMENT CLIMATIQUE :

## Ce qu'il faut faire et à quoi s'attendre

### Entretien minimal

Les terrasses UPM ProFi sont conçues de manière à ne nécessiter que très peu d'entretien : ni ponçage, ni huile, ni vernis. Cependant, comme pour toute surface de sol extérieure, un nettoyage régulier et un entretien correct sont nécessaires pour préserver la beauté de la terrasse au fil du temps.

1. Le balayage régulier des feuilles et des autres débris de la terrasse permet de réduire le besoin de nettoyage.
2. Il suffit souvent d'un peu d'eau chaude et d'un brossage doux pour retirer la poussière et les débris. Il est également possible d'y ajouter des détergents ménagers classiques sans risquer d'endommager le revêtement.
3. Un jet à haute pression est recommandé pour un nettoyage plus en profondeur. L'utilisation d'un pulvérisateur équipé d'un jet fin s'avère plus efficace. Pour éviter d'endommager la surface de la terrasse, n'utilisez pas une pression supérieure à 80 bars et tenez l'embout à une distance minimum de 35 cm du revêtement. La température de l'eau ne doit pas dépasser 40 °C. La terrasse doit être tout d'abord recouverte de détergent, puis brossée délicatement et enfin rincée avec le pulvérisateur.
4. Grâce à la technologie de surface fermée des terrasses UPM ProFi, les dépôts d'huile et de graisse peuvent généralement être nettoyés sans laisser de trace. Il est nécessaire de faire disparaître ces dépôts et de nettoyer la surface dès que possible (idéalement dans les 3 heures) avec de l'eau chaude et du détergent. Dans le cas où une tache de graisse se serait incrustée, il est possible d'utiliser un produit dégraissant ménager pour en venir à bout. La terrasse doit être rincée abondamment avec de l'eau chaude après le nettoyage. Il est recommandé de placer un tapis sous un grill/barbecue.
5. Il ne faut pas utiliser d'eau de javel ou de produits nettoyants abrasifs sur les terrasses UPM ProFi.
6. Pour les terrasses très fréquentées, comme celles de lieux commerciaux ou publics, des inspections régulières de la construction sont recommandées.

### Faites pour durer

À la différence des revêtements habituels en composite bois-plastique ou en bois, aucune lame de terrasse UPM ProFi ne prend cette teinte grisée que l'on voit si souvent. Lorsqu'elles sont entretenues correctement, elles résistent également aux marques et aux moisissures, contrairement aux autres types de lames. Les lames UPM ProFi Piazza sont particulièrement résistantes à la décoloration. La couleur des gammes UPM ProFi Deck 150 et Terra 127 a tendance à s'éclaircir au fil du temps : un nettoyage au jet à haute pression ou à la brosse vous aidera à préserver la couleur de votre terrasse. Dans les endroits à haute altitude, les rayons UV sont plus intenses et peuvent accélérer ce vieillissement climatique naturel. Les lames UPM ProFi Piazza et Deck 150 sont recommandées dans ces cas-là.

Si des saletés ou des débris sont laissés sur la Deck 150 ou Terra 127 pendant plusieurs semaines, cela peut entraîner une décoloration.

**REMARQUE**  
pour tous les produits UPM ProFi :

En plein soleil, les lames de couleur sombre atteignent des températures supérieures à celles atteintes par les lames de couleur plus claires. Dans les endroits ensoleillés et protégés contre le vent, vérifiez la température des lames avant tout contact direct avec la peau, par exemple marcher pieds nus.

Comme pour n'importe quel autre matériau, les couleurs claires se salissent plus rapidement que les couleurs sombres et peuvent par conséquent nécessiter un nettoyage plus profond.

De légères variations dans la teinte des couleurs peuvent exister entre les différents lots de production.

Une charge électrostatique peut se produire dans certaines circonstances. Des conseils sont donnés dans les instructions d'installation pour réduire ce risque.

Pour de plus amples informations sur l'installation et l'entretien des produits UPM ProFi, reportez-vous aux toutes dernières instructions d'installation, d'entretien et de maintenance disponibles sur [www.upmprofi.com](http://www.upmprofi.com).

### Exemples de changement de couleur typique dans le temps

UPM ProFi Deck 150 Brun d'automne et Gris perle

UPM ProFi Piazza Streaked Ebony

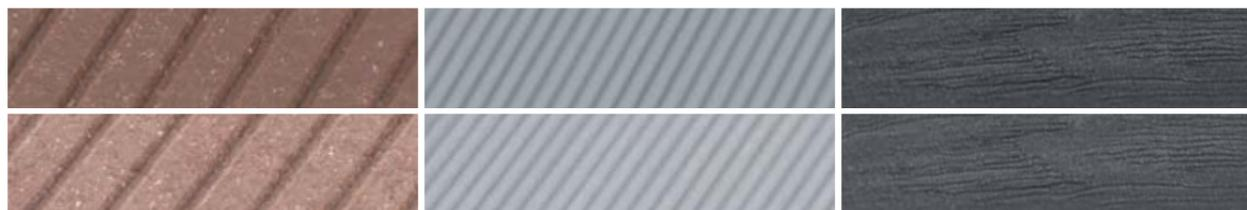

# Cinq étapes pour une terrasse parfaite



#### 1. Créez son projet

Trouvez des images inspirantes, des expériences réelles et des témoignages.



#### 2. Élaborez un plan

Utilisez notre configurateur de terrasse en ligne pour concevoir la terrasse. Vous recevrez une liste détaillée des matériaux et des plans.



#### 3. Trouvez le revendeur le plus proche et obtenez des échantillons

Obtenez des conseils d'experts pour vous aider à décider quels produits acheter.



#### 4. Installez correctement

Que vous fassiez appel à un installateur professionnel ou que vous construisiez vous-même, suivez toujours les instructions d'installation et les réglementations locales en matière de construction.



#### 5. Entretien votre terrasse

Les terrasses UPM ProFi nécessitent très peu d'entretien. Suivez les règles simples pour maximiser la durée de vie de votre terrasse.



[www.upmprofi.fr](http://www.upmprofi.fr)

UPM-Kymmene Corporation se réserve le droit de modifier ou de compléter les informations contenues dans la présente brochure. Les informations contenues dans ce document étaient correctes à sa date de publication. Pour une version plus récente, veuillez visiter [www.upmprofi.fr](http://www.upmprofi.fr).

PCAT FR 01 /2024 French Copyright UPM Biocomposites