

TOITURE ET COUVERTURE

Sécurité, durabilité et entretien



**rothoblaas**

Solutions for Building Technology

VERTICAL NET

FILET ANTICHUTE VERTICAL EN POLYPROPYLÈNE

Système de protection pour des bords des toitures et pour des échafaudages.

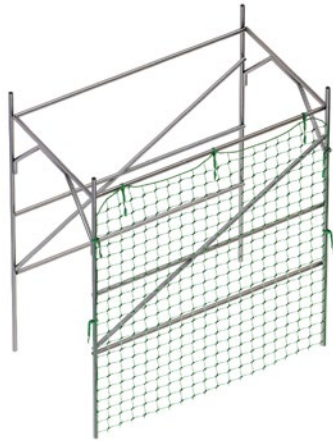

FRAME NET

FILET DE PROTECTION AVEC CADRE

Idéal pour la mise en sécurité de la toiture lorsqu'il n'est pas possible d'installer d'échafaudages externes ou de protections périmétriques avec fixation externe.



GARDE-CORPS TEMPORAIRES

EDGE TEMP 1

GARDE-CORPS
TEMPORAIRE
CÔTÉ TOITURE



EDGE TEMP 4

GARDE-CORPS TEMPORAIRE
UNIVERSEL À BASCULE



GARDE-CORPS PERMANENTS

GUARD V/GUARD VD

GARDE-CORPS FIXATION
VERTICALE ET
VERTICALE DISTANCÉE

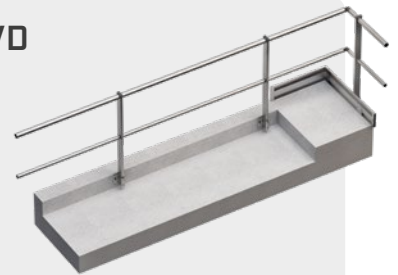

GUARD M

GARDE-CORPS FIXATION
SUR TÔLE BAC ACIER



CROCHETS D'ÉCHELLE

HANG TEMP

CROCHET D'ÉCHELLE
MOBILE

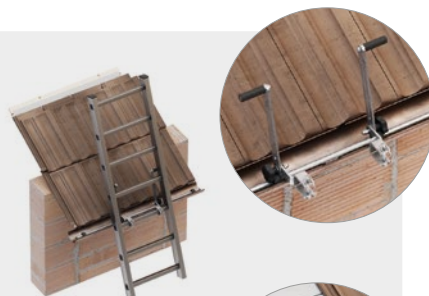

HANG ROOF

CROCHETS ÉCHELLE
POUR TOITS INCLINÉS



ÉCHELLES

LADSTEP

ÉCHELLE À CRINOLINE

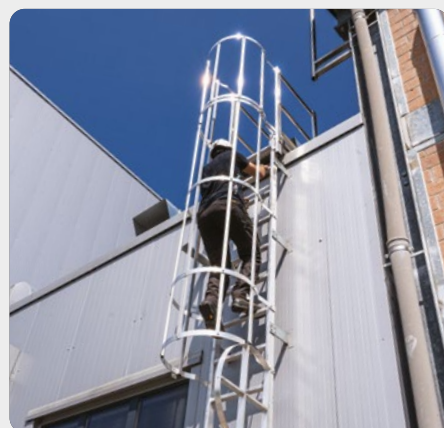

HORIZONTAL NET

FILET ANTICHUTE HORIZONTAL EN POLYPROPYLÈNE

Possibilité d'unir différents filets entre eux à l'aide de la corde de liaison HORCONNECT pour couvrir des surfaces plus grandes.



GREEN LINE

LIGNE DE VIE SUR SUPPORT À BALLAST

Système à impact visuel réduit, presque invisible une fois installé.



PATROL + TOWER / TOWER A2

LIGNE DE VIE SUR SUPPORT POUR TOITURES EN BOIS, BÉTON OU ACIER



PATROL + SHIELD / SHIELD 2.0

LIGNE DE VIE SUR SUPPORT POUR TOITURES EN BAC ACIER AVEC ET SANS ISOLANT



HOOK SPIKE

POINT D'ANCRAGE AVEC CROCHET D'ÉCHELLE



LOOP

POINT D'ANCRAGE



SIANK

POINT D'ANCRAGE POUR TÔLE A JOINT DEBOUT



WING

POINT D'ANCRAGE

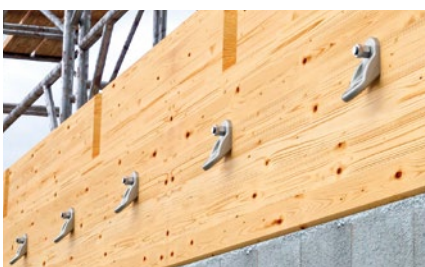

KITE

POINT D'ANCRAGE



AOS

POINT D'ANCRAGE

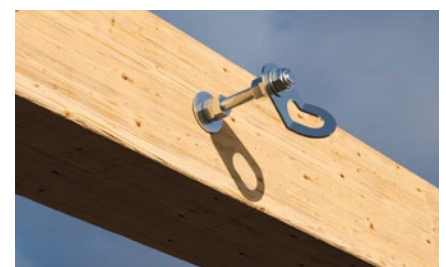

TRASPIR | TRASPIR EVO

MEMBRANE HAUTEMENT RESPIRANTE

GAMME COMPLÈTE

Imperméable à l'eau, il permet le passage de la vapeur.
Versions EVO avec film monolithique.
Masse par unité de surface de 95 à 430 g/m².



TRASPIR EVO UV

MEMBRANE HAUTEMENT PERMÉABLE (HPV)
MONOLITHIQUE ET RÉSISTANTE AUX RAYONS UV

B-s1,d0

Effet retardateur de flamme certifié en Euroclasse de réaction au feu B-s1,d0 selon EN 13501-1.



TRASPIR METAL

NATTES GÉOCOMPOSITES POUR TOITURES MÉTALLIQUES

ISOLATION ACOUSTIQUE CERTIFIÉE

Les nattes tridimensionnelles garantissent une réduction du bruit aérien et de la pluie battante. Valeurs testées et certifiées.

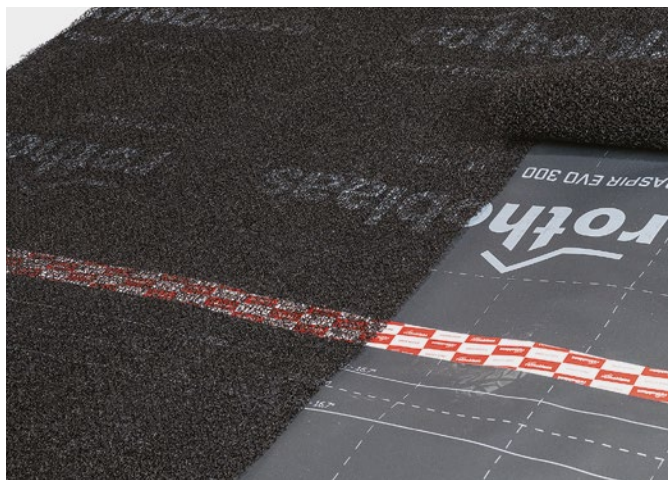

CAP TOP

BÂCHE DE PROTECTION

En phase de chantier, elle offre une protection temporaire contre la pluie et évite les infiltrations de poussière et de résidus d'usinage entre les fissures des panneaux.



FLEXI BAND

RUBAN MOND-ADHÉSIF UNIVERSEL À HAUTE ADHÉSIVITÉ



Voir aussi :

ROLLER

ROULEAU POUR RUBANS



SPEEDY BAND

RUBAN MOND-ADHÉSIF UNIVERSEL SANS COUCHE DE SÉPARATION

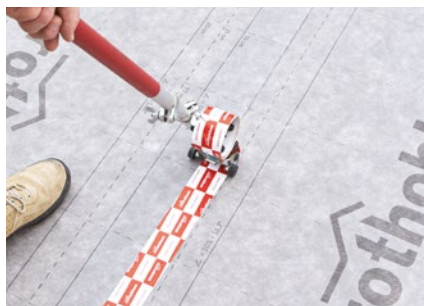

Voir aussi :

SPEEDY ROLL

DÉBOBINEUR POUR SPEEDY BAND AVEC MANCHE LONG



FACADE BAND UV

RUBAN MOND-ADHÉSIF UNIVERSEL RÉSISTANT AUX RAYONS UV



Voir aussi :

CUTTER

POUR COUPES PROFESSIONNELLES



PRIMER SPRAY

PRIMAIRE UNIVERSEL POUR RUBAN ADHÉSIF ACRYLIQUES

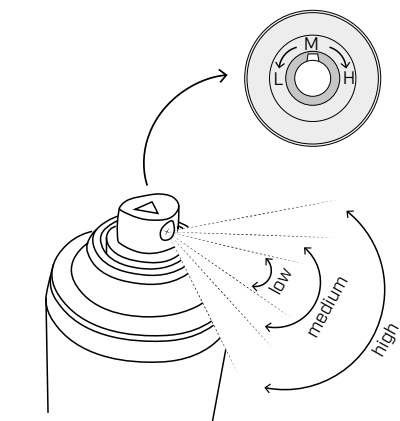

NAIL PLASTER

BANDE D'ÉTANCHÉITÉ AU CLOU À HAUTE ADHÉSIVITÉ



Voir aussi :

LIZARD

DÉBOBINEUR POUR RUBAN DE SCELLAGE POINT CLOU



OUTSIDE GLUE

COLLE UNIVERSELLE À HAUTE ÉLASTICITÉ POUR L'EXTÉRIEUR



Voir aussi :

FLY / FLY SOFT

PISTOLET PROFESSIONNEL POUR CARTOUCHES DE 310 ml ET CARTOUCHES SOUPLES DE 600 ml



EASY FOAM

MOUSSE D'ÉTANCHÉITÉ À USAGE GÉNÉRIQUE

Compatibilité pour une utilisation en intérieur testée et certifiée par la marque EC1 plus.



FLY FOAM

PISTOLET AUTOMATIQUE À CANON LONG POUR MOUSSES

- Pour toutes les cartouches de mousse les plus communes avec fermeture à baïonnette
- Avec vis pour le réglage de flux



FLUID MEMBRANE

MEMBRANE ÉTANCHÉITÉ LIQUIDE SYNTHÉTIQUE APPLICABLE AU PINCEAU ET PAR PULVÉRISATION

Le mélange à base de résines synthétiques est élastique et résistant à tout mouvement des fissures scellées



MANICA FLEX

MANCHON POUR TUYAUX ET CÂBLES PASSANTS



MANICA POST

BANDE ADHÉSIVE D'ÉTANCHÉITÉ POUR EXTÉRIEUR



BLACK BAND

RUBAN BUTYLIQUE MONO-ADHÉSIF UNIVERSEL



BYTUM

BYTUM SPRAY

SOLUTION ÉTANCHE BITUMINEUSE EN SPRAY



BYTUM LIQUID

GAINÉ D'ÉTANCHÉITÉ À ÉTALER

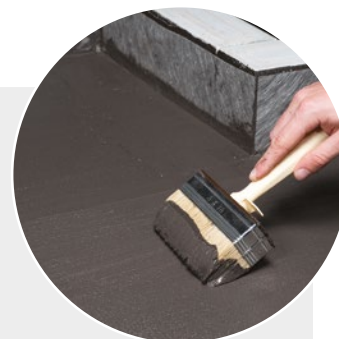

BYTUM BASE 2500

MEMBRANE BITUMINEUSE AUTOCOLLANTE

BYTUM SLATE 3500

MEMBRANE BITUMINEUSE AUTOCOLLANTE AVEC FINITION EN ARDOISE

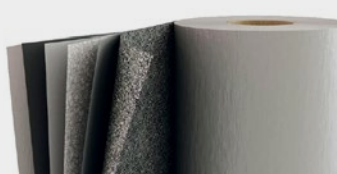

VENTILATION ET PROTECTION

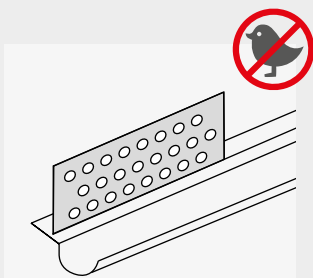

Protéger les points de prise et de sortie de l'air entrant contre les insectes et les volatils, en minimisant l'obstruction de la section.

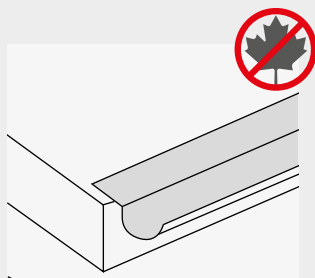

S'assurer que la ligne de gouttière et le faîtière sont exempts d'obstacles susceptibles d'entraver la libre circulation de l'air.

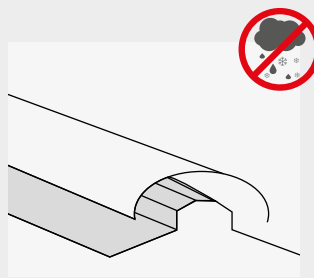

Assurer l'étanchéité à l'eau et à la neige entraînée par le vent au niveau du faîtière.

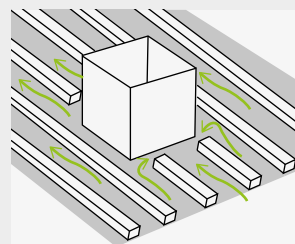

Éviter les litrages ou autres entraves susceptibles de gêner le flux ascensionnel de l'air réchauffé à travers le pan.

SUPPORT BATTEN

PORTE-LITEAU EN MÉTAL



NET ROLL

SOUS-FAÎTIÈRE VENTILÉE AVEC JOINT BUTYLIQUE



SOFT FLASH CONNECT

VERSION EN EPDM ET BUTYLE AUTO-ADHÉSIF



BIRD SPIKE

PICS ANTI-VOLATILES



BIRD COMB

GRILLES ANTI-MOINEAUX PREFORMÉES POUR TOITURES EN TUILES STANDARD

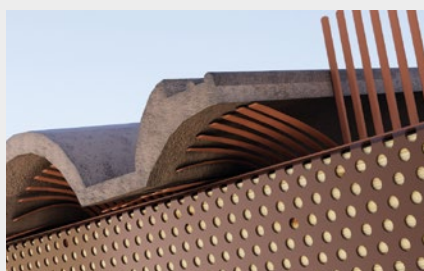

SNOW STOP

CROCHET À NEIGE POUR TUILES RONDES ET PLATES



VENT FOLD

GRILLES ANTI-MOINEAUX À ANGLE

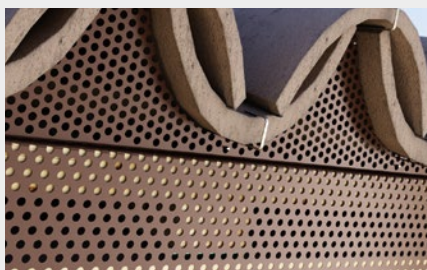

VENT SHAPE

GRILLES ANTI-MOINEAUX PREFORMÉES POUR TOITURES EN TUILES RONDES ET PLATES



RAIN TUBE

DESCENTE D'EAU PROVISOIRE POUR CHANTIER



KMR 3516

CLOUEUR DE TOITURE 16°

- Avec réglage de la pénétration
- Longueur du clou : **19 - 45 mm**
- Ø tête : **10,5 mm**
- Poids : **1,8 kg**



KMR 3590

CLOUEUR À ROULEAU 20°

- Le réglage de la pénétration ne nécessite pas de l'utilisation d'outils
- Longueur du clou : **60 - 90 mm**
- Ø clou : **2,8 - 3,4 mm**
- Poids : **3,2 kg**



KMR 3535

CLOUEUR À BANDE 20°

- Avec dispositif de sécurité contre les coups à vide
- Longueur du clou : **80 - 130 mm**
- Ø clou : **3,1 - 4,2 mm**
- Poids : **6,4 kg**



KMR 3822

CLOUEUR ANKER 34°

- Sans fils, à gaz
- Longueur du clou : **40 - 60 mm**
- Ø clou : **4,0 mm**
- Poids : **3,6 kg**



KMR 3482

AGRAFEUSE POUR AGRAFES K

- Type agrafe / longueur : **K 6 - 16 mm**
- Poids : **0,9 kg**



POINTES RELIÉES

LISSES, RING, ROULEAU, BANDE



MULE

PORTE-TOUT POUR LE TOIT, UTILISABLE COMME APPUI OU PLAN DE TRAVAIL

Utilisé en paire, il sert de support aux voliges, tuiles, outillage, machines et plus encore.

Grâce aux 8 réglages possibles, il s'adapte aux toitures avec une inclinaison de 15° à 60°.

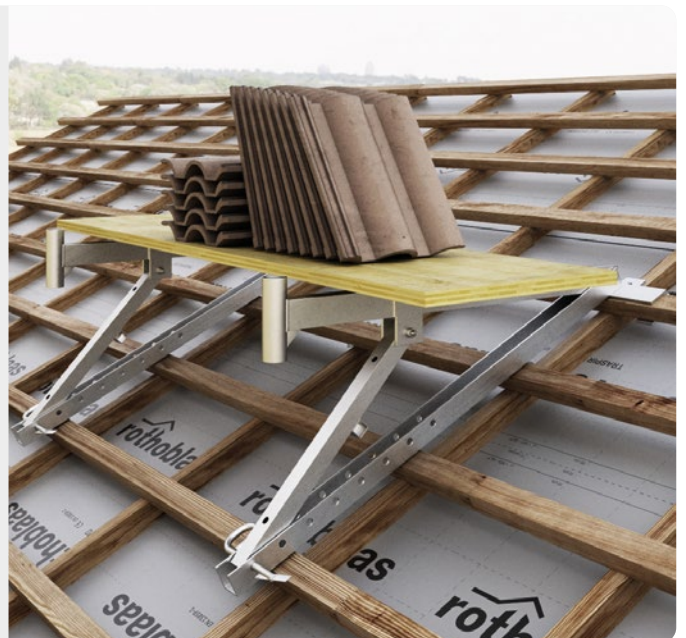

KMR 3373

CHARGEUR POUR VISSEUSES

- Avec filetage métrique M5
- Longueur de la vis : 25 - 50 mm
- Diamètre de la vis : 3,5 - 4,2 mm
- Compatible avec la visseuse à batterie Mafell A 18 M bl
- Poids : 0,80 kg



KMR 3352

VISSEUSE AVEC CHARGEUR AUTOMATIQUE

- Longueur de la vis : 25 - 50 mm
- Diamètre de la vis : 3,5 - 4,2 mm
- Puissance: 750 W
- Nombre de tours à vide : 0 - 2850 U/min
- Poids : 2,2 kg



HBS COIL

VIS HBS EN ROULEAUX

- Fixation rapide et précise. Exécution rapide et sûre grâce au rouleau spécial
- Également disponible avec un diamètre de 6,0 mm, idéale pour fixer rapidement les connexions paroi-paroi sur les structures en CLT

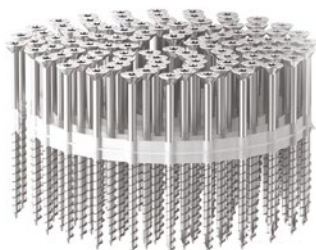

LBA STRIP

POINTES À ADHÉRENCE AMÉLIORÉE ÉLECTROZINGUÉES RELIÉES

- Pointe à adhérence optimisée avec une tige moletée pour une meilleure résistance à l'arrachement.
- Munie de marquage CE conforme à l'ETA pour la fixation de plaques métalliques sur des structures en bois, elle est disponible également en acier inoxydable A4 | AISI316 pour application en extérieur.

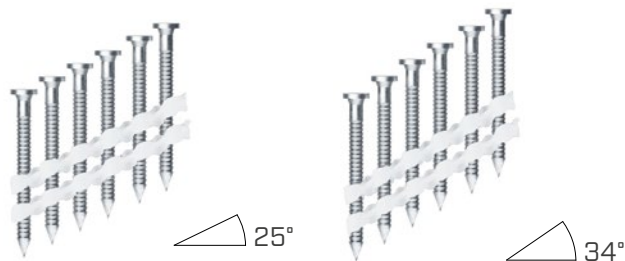

OUTILLAGES ET MACHINES, tout le nécessaire pour travailler au mieux sur les chantiers. Découvrez-les sur notre site ou bien demandez le catalogue à votre agent de confiance. www.rothoblaas.fr



HBS

VIS À TÊTE FRAISÉE



TBS EVO

VIS À TÊTE LARGE

C4
EVO
REVÊTEMENT

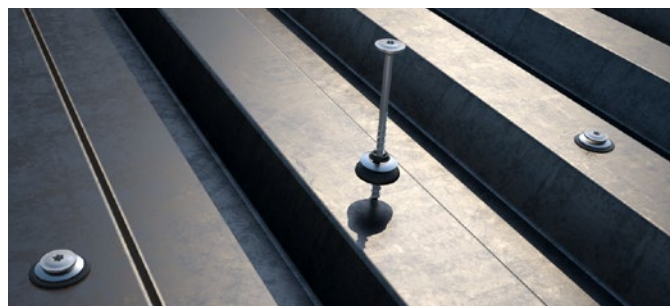

DGZ

CONNECTEUR DOUBLE FILET
POUR ISOLANT

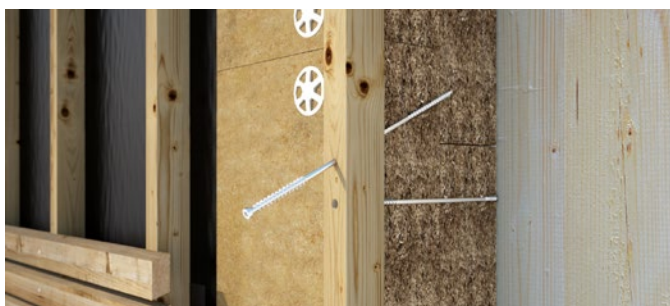

LAMA

COUTEAU POUR ISOLANTS



MCS A2 | AISI304

VIS AVEC RONDELLE POUR TÔLES

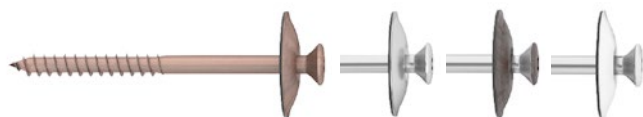

MTS A2 | AISI304

VIS POUR TÔLE



Découvrez la gamme complète de **FIXATION** sur notre site ou bien demandez le catalogue à votre agent de confiance.
www.rothoblaas.fr

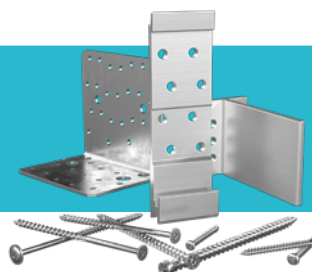

INA

TIGE FILETÉE CLASSE ACIER 5.8 POUR ANCRAGES CHIMIQUES



VIN-FIX

RÉSINE VINYLESTER SANS STYRÈNE POUR ANCRAGE CHIMIQUE

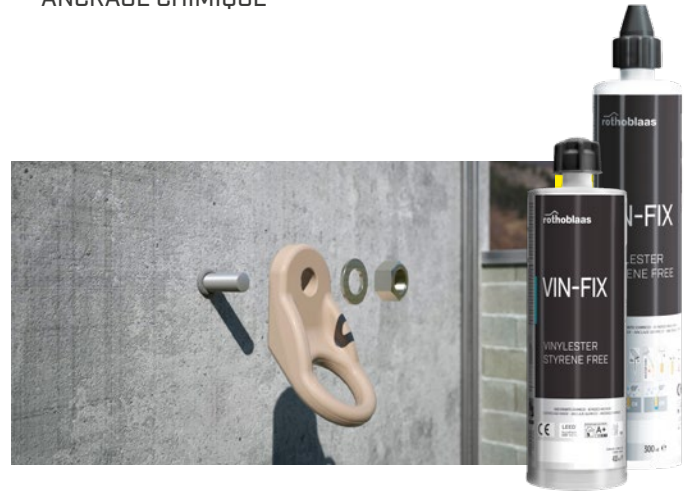

LBB

FEUILLARD PERFORÉ



WKF

ÉQUERRES DE FAÇADES



WBAZ

RONDELLE INOXYDABLE AVEC JOINT D'ÉTANCHÉITÉ



NINO

ÉQUERRE UNIVERSELLE POUR FORCES DE CISAILEMENT ET DE TRACTION

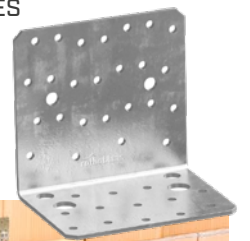

Pour rester informé sur le monde des constructions en bois et des systèmes anti-chute, découvrez les cours de la **ROTHOSCHOOL**.
www.rothoblaas.fr/formation



ÉQUIPEMENTS DE PROTECTION INDIVIDUELLE

CASQUES

Gamme de casques pour travaux en hauteur, chantier et zones industrielles. Réglable et prédisposés pour installer des lampes frontales et d'autres accessoires.

HARNAIS

Harnais semi-professionnels et professionnels pour systèmes antichute, de positionnement, et de travail sur corde.

CORDES ET CONNECTEURS

Cordes de travail résistantes à l'abrasion et avec une bonne prise en main, à combiner avec des connecteurs disponibles dans une large gamme de formes, de tailles et de charges de rupture.



Rotho Blaas Srl

Via dell'Adige N.2/1 | 39040, Cortaccia (BZ) | Italia
Tel : +39 0471 81 84 00 | Fax : +39 0471 81 84 84
info@rothoblaas.com | www.rothoblaas.fr

