

OFFRE ISOVER

PRODUITS ET SOLUTIONS D'ISOLATION DES BÂTIMENTS RÉSIDENTIELS

2025

Poser une isolation
ça peut être coton.
Sauf quand elle est
vraiment en coton.



Fabriqué en France

ISOCOTON

RECYCLE TOUS LES TEXTILES
POUR CRÉER UN ISOLANT
DURABLE BIOSOURCÉ.

Les panneaux isolants Isocoton, fabriqués en France, sont composés majoritairement de coton issu du recyclage de vêtements et de la valorisation de chutes de l'industrie textile. Doux et faciles à poser, ils offrent une isolation performante des murs, combles et cloisons.



Doux et facile à poser



Isolation été et hiver



Performance acoustique



Conçu et fabriqué en France

 **ISOVER**
SAINT-GOBAIN

ISOVER, L'ESPRIT DE SERVICE

- P. 4 › **Isover s'engage en faveur de la construction durable**
- P. 6 › **Isover, expert français de l'isolation**
- P. 7 › **Le service formation**
- P. 8 › **Réaffirmer nos engagements environnementaux**
- P. 10 › **Services**
 - › Engagement Label FRET21
 - › Transaxio et le suivi de livraison
 - › Livraisons dépôts et chantiers
 - › Découvrez nos livraisons à faibles émissions de CO₂
 - › Livraisons dépôts
 - › Nos conseils pratiques
 - › Livraisons chantiers
 - › Découvrez la livraison mixte Placo® & Isover sur vos chantiers
 - › Découvrez notre offre de matériel de livraison
 - › Offre anti-gaspi
- P. 21 › **Logistique**
 - › Enlèvement clients
 - › Modification/annulation de commande ?
 - › Réception de marchandises
 - › Bien stocker nos produits
- P. 26 › **Isover vous accompagne sur le marché de la rénovation et des aides financières**
- P. 28 › **La sélection Isover : pour isoler, vous êtes guidé**
- P. 30 › **Isover innove**



ISOVER S'ENGAGE EN FAVEUR DE LA CONSTRUCTION DURABLE

LA TRANSFORMATION ENVIRONNEMENTALE EST AU CŒUR DE LA STRATÉGIE D'ISOVER

Active depuis des années en faveur de la rénovation énergétique des bâtiments et de l'habitat durable, la marque continue de jouer pleinement son rôle en proposant des produits toujours plus performants, en adaptant ses process de fabrication et en réduisant l'empreinte de ses activités sur l'environnement.



L'OBJECTIF D'ISOVER : LA NEUTRALITÉ CARBONE EN 2050

- › Objectif 2030 : **-33 %** d'émissions de CO₂ directement liées à nos activités et **-16 %** pour les émissions amont et aval par rapport à 2017

Pour atteindre nos objectifs, nous allons notamment augmenter la teneur en calcin (verre recyclé) de nos produits à 80 % :

- › Encore moins d'énergie utilisée pour fabriquer nos produits
- › Moins d'émissions de CO₂ issues de notre production

Le bâtiment est le 1^{er} contributeur d'émissions de CO₂ en France avec :

- › 40 % des consommations en énergie
- › 25 % des émissions de CO₂

Au sein de nos usines, nous œuvrons à rendre le cycle de vie de nos produits plus vertueux en réduisant continuellement :

- › Nos consommations d'énergie
- › Nos émissions de CO₂
- › Nos prélèvements de matières vierges
- › Les émissions dues au transport de nos produits (signataire FRET21)

NOTRE VOLONTÉ : RÉDUIRE LES IMPACTS DE NOTRE PRODUCTION

Isover propose des produits écoconçus ou biosourcés (fibres de bois) aux impacts maîtrisés tout au long de leur cycle de vie.



LAINE DE VERRE, LAINE DE ROCHE, FIBRES DE BOIS

MATIÈRES PREMIÈRES

Les matières premières des matériaux isolants sont naturelles, recyclées ou issues de coproduits.

- › Nous nous engageons à ne plus prélever de matières premières vierges d'ici 2030



Nos produits en laine de verre sont composés de 40 % minimum à 80 % de verre recyclé

1 rouleau de laine de verre ≈ 10 bouteilles recyclées valorisées sous forme de calcin (verre recyclé).

Les nouvelles laines de verre Isover utilisent un liant 100 % biosourcé issu des industries céréalières et sucrières.

Pour notre gamme fibres de bois, 90 % du produit est constitué de bois, sous forme de plaquettes qui sont des coproduits issus des scieries locales.



FABRICATION

- › Nos produits sont conçus et fabriqués en France : au plus près de nos marchés
- › Nos usines sont certifiées : ISO 14001 (management environnemental) et ISO 50001 (management de l'énergie), ISO 45001 et 9001



En 2020 : **-44 % de consommation d'eau** pour produire la laine de verre, soit 495 000 m³.



L'impact énergétique de la production de nos isolants en laine de verre est compensé en seulement 4 mois* après installation du produit grâce aux réductions de consommation réalisées au sein du bâtiment.

* Sur la base de la FDES du GR 32
roulé revêtu kraft 120 mm R = 3,75 m².K/W



TRANSPORT

Nos usines sont au plus près des chantiers :

- › En moyenne 460 km les séparent
- › De courtes distances qui participent à limiter les émissions de CO₂ liées au transport

La laine de verre Isover en rouleau est comprimée jusqu'à 10 fois et la laine à souffler jusqu'à 15 fois.



Isover est labellisé FRET21, le label officiel des donneurs d'ordres pour une logistique éco-responsable.



USAGE

Nos produits contribuent fortement à réduire les consommations en énergie et les émissions de CO₂ des bâtiments.

Un logement dont les murs et les toitures sont isolés en laine de verre :

- › -50 % de consommation énergétique
- › -40 % de CO₂ rejeté

Chaque année, les bois utilisés pour la fabrication de nos panneaux isolants en fibres de bois permettent la captation de plus de 32 000 tonnes de CO₂.



RECYCLAGE ET VALORISATION DES DÉCHETS

Notre laine de verre est recyclable à 100 % et à l'infini. Isover a lancé le premier service de recyclage des déchets en laine de verre issus des chantiers de déconstruction : Isover Recycling.

Il vise à donner une seconde vie aux isolants en laine de verre et à augmenter la proportion de contenu recyclé de notre process de fabrication, favorisant ainsi l'économie circulaire.

Plus de 15 000 tonnes de matières recyclées réinjectées dans la fabrication de la laine de verre Isover par an à l'horizon 2030.

Par ailleurs, Isover a lancé le projet I-LOOP dont l'objectif est de parvenir à une diminution significative des déchets de construction et de démolition mis en décharge en développant et en mettant en œuvre une nouvelle technologie de recyclage de la laine de verre au sein de l'usine de Chemillé (49).

Isover, premier producteur de fiches de déclarations environnementales et sanitaires en France.

Les FDES sont vérifiées par une tierce partie indépendante et disponibles sur la base INIES.

- › **L'objectif ?** Mesurer les impacts de nos produits sur l'environnement
- › **Comment ?** En analysant le cycle de vie des produits, validé par une tierce partie
- › **Où les consulter ?** L'ensemble de nos FDES est disponible sur la base INIES
- › **NOUVEAU : les FDES de nos systèmes sont également disponibles !**







ISOVER, EXPERT FRANÇAIS DE L'ISOLATION

Depuis plus de 80 ans, nous innovons pour un habitat plus durable. Nous fabriquons et commercialisons des solutions d'isolation thermique, acoustique et de protection au feu, à faible impact environnemental, répondant aux besoins de nos clients, sur l'ensemble de nos marchés : rénovation des logements, bâtiments collectifs et non résidentiels, en neuf et en rénovation, et maison individuelle neuve.

UNE OFFRE MULTIMATÉRIAUX, ADAPTÉE À CHAQUE PROJET

Nous avons développé des gammes d'isolants multimatériaux et une segmentation produit adaptée à chaque projet d'isolation, se déclinant afin d'offrir un choix pertinent en termes d'appétence, de performance et d'épaisseur.

GUIDE DE CHOIX DES MATÉRIAUX ISOVER

Matériaux	Propriétés valorisées	Applications optimales
 Laine de verre	<ul style="list-style-type: none"> › Prix › Performances thermiques et acoustiques › Facilité et rapidité de mise en œuvre › Faibles impacts environnementaux › Confort d'été › Recyclable à 100 % et à l'infini 	<ul style="list-style-type: none"> › Murs (int. et ext.) › Combles et toitures › Cloisons › Plafonds › Bardages
 Fibres de bois	<ul style="list-style-type: none"> › Des matières premières issues de coproduits de scieries locales › Les plus faibles impacts environnementaux › Confort d'été › Performances acoustiques › Approvisionnement en matières premières dans un rayon de 60 km 	<ul style="list-style-type: none"> › Murs (int. et ext.) › Combles et toitures › Cloisons › Plafonds
Textiles recyclés	<ul style="list-style-type: none"> › L'isolant en textiles recyclés le plus performant › Doux et facile à poser › Performances thermiques et acoustiques 	<ul style="list-style-type: none"> › Murs intérieurs › Cloisons › Combles
 Laine de roche	<ul style="list-style-type: none"> › Mécanique › Résistance au feu › Performances acoustiques › Confort d'été 	<ul style="list-style-type: none"> › Toitures bacs acier › ETICS
XPS	<ul style="list-style-type: none"> › Très forte résistance thermique › Résistance à l'eau 	<ul style="list-style-type: none"> › Soubassement ITE › Sols et terrasses (circulables)

LA PROMESSE DE LA QUALITÉ TOTALE

- › La qualité pour les clients avec des **produits évalués et certifiés**
- › La promesse d'une **qualité constante** quels que soient le moment et le lieu de la production
- › **Des produits conçus et fabriqués en France***
- › Des contrôles qualité plus exigeants que les réglementations en vigueur
- › De hautes performances thermiques et acoustiques, certifiées par tierces parties



* Afin de répondre à la forte croissance du marché, il peut arriver qu'Isover importe des produits de ses usines européennes. Lorsque c'est le cas, le logo « Fabriqué en France » est retiré des produits

DES PRODUITS SAINS ET SÛRS

Tous nos produits sont testés en ce qui concerne leur impact sanitaire. Ces tests garantissent leur caractère sain et sûr pour la santé des poseurs et des utilisateurs.

Ils sont étiquetés A+, le meilleur niveau possible en termes de qualité de l'air intérieur.

Par ailleurs, **les isolants Isover contribuent à rendre les logements plus sains** en supprimant les phénomènes de froid, d'humidité et de condensation qui sont à l'origine du développement de moisissures.

LE SERVICE FORMATION

**AVEC NOUS, DÉVELOPPEZ
VOS COMPÉTENCES ET
GAGNEZ DES CHANTIERS !**

Notre pôle ingénierie pédagogique et nos formateurs techniques bâtissent et animent une offre de formations présentielles répondant à l'essentiel de vos besoins techniques.

Isover et Placo® étant des organismes de formation certifiés, une partie de vos investissements en formation peut être prise en charge. La prise en charge de votre formation par votre OPCO varie selon plusieurs critères.

PARLONS DE VOTRE PROJET DE FORMATION !

Notre offre catalogue est constituée de **20 modules** conçus pour répondre à l'essentiel de vos besoins.

Notre équipe pédagogique a également la possibilité de vous proposer des stages sur mesure complètement personnalisés.

NOS CONSEILS DANS VOTRE PARCOURS POUR DEVENIR UN PROFESSIONNEL RGE

Dans le cadre du dossier pour devenir RGE (Reconnu Garant de l'Environnement), la participation à l'une de nos formations vous permettra de démontrer vos compétences.



**N'hésitez pas à nous contacter
pour plus de conseils !**



1000
stagiaires
par an



Plus de **95 %**
de clients
satisfaits

Qualiopi
processus certifié
RÉPUBLIQUE FRANÇAISE

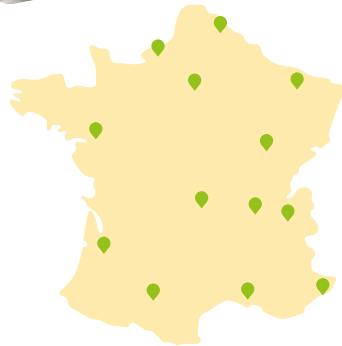

CONTACTS

Tél. : 01 41 51 55 00
(numéro non surtaxé)

RDV sur notre site :

<https://formation.placo-isover.fr>



RÉAFFIRMER NOS ENGAGEMENTS ENVIRONNEMENTAUX

La Réglementation Environnementale 2020 s'applique aux bâtiments neufs, pour mieux lutter contre le changement climatique et s'y adapter.

CALENDRIER DE LA MISE EN APPLICATION POUR LA FRANCE MÉTROPOLITAINE

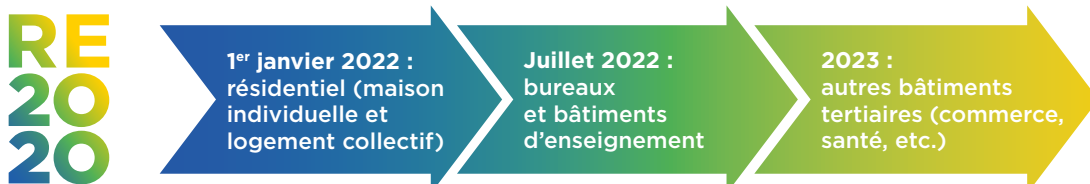

LES 3 GRANDS OBJECTIFS DE LA RE 2020

Le bâtiment représente 40 % des consommations énergétiques et 25 % des émissions de gaz à effet de serre en France. **Accompagner la transformation environnementale du secteur du bâtiment est donc un enjeu majeur dans l'atteinte des objectifs de neutralité carbone de la France.**

La réglementation environnementale entre en résonance avec ces finalités puisqu'elle a 3 objectifs affichés :



Poursuivre l'amélioration de la performance énergétique des bâtiments neufs et utiliser des énergies moins carbonées.



Diminuer l'impact des bâtiments neufs, en prenant davantage en compte leur analyse de cycle de vie, d'où le passage de réglementation thermique (RT) à réglementation environnementale (RE).



Assurer le confort estival dans les bâtiments, puisque les épisodes caniculaires devraient être de plus en plus fréquents dans le futur.



BON À SAVOIR

Pour le calcul des indicateurs, la surface de référence devient SHAB. Ceci rend caduque toute comparaison directe avec les exigences de la RT 2012. Pour les bâtiments tertiaires, la surface de référence sera la surface utile.

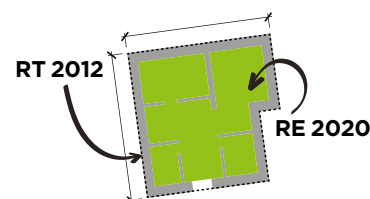



RÉPONSE AUX OBJECTIFS VISÉS

Pour répondre aux 3 objectifs visés, 6 indicateurs y sont associés. Ils devront être inférieurs à une valeur maximale pour respecter la RE 2020.



INDICATEURS « ÉNERGIE »

Bbio : BESOIN BIOCLIMATIQUE

C'est l'indicateur de la **sobriété énergétique** du bâtiment, il prend en compte les besoins de chauffage, de refroidissement et d'éclairage. Il traduit la conception et la performance de l'enveloppe d'un bâtiment indépendamment des systèmes énergétiques.

Cep : CONSOMMATION ÉNERGIE PRIMAIRE

C'est l'indicateur de **l'efficacité des systèmes énergétiques** correspondant à **la consommation en énergie primaire**. Le Cep part du Bbio et intègre les consommations liées aux équipements (chauffage, ventilation, eau chaude, etc.).

Cep,nr

C'est l'indicateur de **l'efficacité des systèmes énergétiques lié à la consommation d'énergies non renouvelables (nr)**.



INDICATEURS « CARBONE »

IC^{ÉNERGIE}

C'est l'indicateur sur **les émissions de CO₂ associées aux consommations d'énergies primaires**. Il dépend de la quantité d'énergie nécessaire (Bbio et Cep), mais aussi du type d'énergie (bois, gaz, électricité...).

IC^{CONSTRUCTION}

C'est l'indicateur sur **les émissions de CO₂ liées aux composants du bâtiment et au chantier**. Il est calculé depuis une ACV (Analyse du Cycle de Vie) du bâtiment.



INDICATEURS « CONFORT D'ÉTÉ »

DH : DEGRÉ HEURE

C'est l'indicateur du confort d'été. Il évalue l'inconfort ressenti par les occupants pendant les périodes chaudes.

1 DH = dépassement de la température de confort de 1 degré pendant 1 heure.



ENGAGEMENT LABEL FRET21

2023 : ISOVER ET PLACO®
FONT PARTIE DES 10 PREMIÈRES
ENTREPRISES À OBTENIR
LE LABEL FRET21

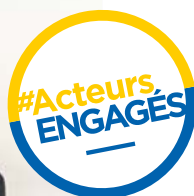

Le FRET21 est une initiative visant à promouvoir des pratiques de transport plus durables et respectueuses de l'environnement.

L'objectif principal est de réduire les émissions de gaz à effet de serre et l'empreinte carbone du transport de marchandises, en alignant les opérations logistiques avec des principes écologiques et des innovations technologiques.

À travers FRET21, l'ADEME aide les chargeurs à intégrer l'impact des transports dans leur stratégie de développement durable en s'appuyant sur 4 leviers :

- › Optimiser la capacité de chargement des camions
- › Diminuer les distances de trajet
- › Favoriser l'utilisation de modes de transport alternatifs (tels que les biocarburants, le transport ferroviaire, etc.)
- › Encourager des achats responsables en collaborant avec des prestataires de transport engagés

Pendant la période de 2018 à 2021, Isover a réussi à réduire son empreinte carbone de : **21%**

L'objectif a été atteint grâce à ces 3 actions :

- › Utilisation du train sur l'axe Orange-Avignon-Paris
- › Meilleur remplissage des camions
- › Réorganisation des zones de chalandise



TRANSAXIO ET LE SUIVI DE LIVRAISON

TRANSAXIO EST LE PORTAIL CLIENT QUI VOUS PERMET DE PASSER VOS COMMANDES FACILEMENT, PUIS DE SUIVRE L'INTÉGRALITÉ DE VOS COMMANDES PASSÉES OU FUTURES

Pour nos clients Placo® et Isover qui veulent gagner en réactivité et en autonomie.



INFOS ARTICLES

Toutes les **informations sur les articles** (prix, docs, conditionnement, etc.)



COMMANDES OPTIMISÉES

Une aide au remplissage, **de la messagerie au camion complet**



DOCS DE COMMANDE

Téléchargez vos ARC, BL, lettre de voiture et photos liés à la commande



HEURE ESTIMÉE D'ARRIVÉE

Actualisée en temps réel



STATUTS

Suivez toutes les étapes grâce à la géolocalisation de nos camions



SOYEZ ALERTÉ

Livraison imminente ou **tout événement survenu sur votre commande**

LIVRAISONS DÉPÔTS ET CHANTIERS



AVANT LA LIVRAISON

Avant 14h pour
une livraison à J+2

Avant 12h pour une livraison
avec une heure fixe

Contrôler votre ARC
(quantités, prix
et lieu de livraison)



PENDANT LA LIVRAISON

Toute modification
ou annulation devra faire
l'objet d'une validation
de notre service clients



À LA LIVRAISON

Contrôler la conformité
de la livraison et porter
les éventuelles réserves
sur la lettre de voiture





Découvrez NOS LIVRAISONS À FAIBLES ÉMISSIONS DE CO₂

Isover met désormais à votre disposition une livraison avec un véhicule fonctionnant au biocarburant. Cette offre représente une réduction d'émissions de CO₂ d'au moins 60 %* par rapport à un véhicule fonctionnant au gazole.

Vous pourrez ainsi, par exemple, livrer vos chantiers situés dans des zones à faibles émissions.

Cette offre est aujourd'hui disponible en France métropolitaine (hors Corse) au prix de 30 €. Elle sera progressivement disponible au départ de tous nos sites.

Les conditions de cette offre sont disponibles auprès de nos équipes commerciales, délégués commerciaux et service clients.

* Source ADEME













LIVRAISONS DÉPÔTS

QUAND PASSER VOTRE COMMANDE ?

- › Avant 14h pour une livraison à J+2
- › Avant 12h pour une livraison avec une heure fixe

LIVRAISONS DÉPÔTS

		 Impact carbone g CO ₂ e/tonne.km			
Camion complet 80 m ³ laine et accessoires (environ 16 palettes*) 		226 g CO ₂ e/t.km	J+2/3	Journée	Offert
				Heure fixe	50 €
Demi-camion 40 m ³ laine et accessoires (environ 8 palettes*) 		440 g CO ₂ e/t.km	Entre J+2 et J+4	Journée	Offert
			J+2/3	Journée	40 €
1/4 ou 3/4 camion 20 m ³ ou 60 m ³ laine et accessoires (environ 4 ou 12 palettes*) 		860 g CO ₂ e/t.km	Entre J+2 et J+3	Journée	80 €
			J+2/3	Journée	100 €
1, 2 ou 3 palettes 		-	J+2/3	Journée	1 ou 2 palettes 250 €
					3 palettes 400 €

* Nombre de palettes par camion en fonction de la composition de la commande

Les services complémentaires

Camion complet avec 2 points de déchargement	40 km max. entre chaque point de déchargement	Offert
Camion complet avec 3 points de déchargement	100 km max. entre le premier et le dernier point de déchargement	20 € par commande

NOS CONSEILS PRATIQUES





PANACHAGE DES GAMMES

Le panachage des gammes est possible sous réserve de disponibilité sur un même site et sous conditions de quantités (consultez votre service clients).



PRODUITS À QUANTITÉS SPÉCIFIQUES

À COMMANDER PAR NOMBRE PAIR DE PALETTES

Produits	Palettes			Délai
				
Calibel* Cloisolène PAN* GR30 PAN* Isofaçade 30P*	20	10	6	Selon classification produits
Isofaçade Roche 35*	22	10	6	
Isocoton	22	11	-	
Isonat Flex	22	11	-	
Isover/Isonat	Panachage de 6 maxi. d'Isonat	-	-	

* Si nombre impair : facturation de 15 €

Plus-value de 5 % en cas de panachage (max. 6 palettes).

AVEC NOTRE OFFRE LIBRE-SERVICE,

VOS PRODUITS SONT LIVRÉS SUR VOS DÉPÔTS

ENTRE 48 ET 72H

POUR TOUTE COMMANDE TRANSMISE AVANT 12H

LIVRAISON PAR MESSAGERIE (JUSQU'À 150 KG)

Une livraison sur mesure directement dans votre libre-service avec une fréquence d'approvisionnement adaptée à vos besoins



Conditions de livraison

- › Commande franco : 700 €
- › Commande < 700 € : 70 € forfait transport

LIVRAISON PAR CAMION COMPLET (AVEC VOTRE COMMANDE ISOVER)



LIVRAISONS CHANTIERS

À LA COMMANDE

- › Indiquer un nom, une adresse précise et un numéro de téléphone d'un contact joignable sur le chantier
- › Libérer l'accès au chantier
- › Vérifier les autorisations nécessaires en cas d'immobilisation de la chaussée car elles peuvent être demandées à tout moment

LIVRAISON AVEC LAISSEZ-PASSER

Les livraisons exigeant des informations concernant le transporteur (identité du chauffeur, numéro d'immatriculation du véhicule...) sont possibles au départ de tous nos sites avec un délai minimum de livraison de 5 jours.

PENDANT LA LIVRAISON

- › Sécuriser les abords de la zone
- › En cas de retour à charge, une facturation forfaitaire en fonction de la distance sera appliquée
- › Pour les déchargements en étage, sécuriser les accès piétons pour empêcher les passages sous la charge



Le chauffeur est la seule personne habilitée à prendre des décisions relatives à l'exécution du déchargement en fonction des conditions d'accès et de sécurité.











UNE LIVRAISON ADAPTÉE À VOS BESOINS



Impact carbone
g CO₂e/tonne.km



Camion complet 80 m ³ laine et accessoires (environ 16 palettes*) 	226 g CO ₂ e/t.km 	J+2/3	Journée	Offert
			Heure fixe	
Demi-camion 40 m ³ laine et accessoires (environ 8 palettes*) 	440 g CO ₂ e/t.km 	Entre J+2 et J+4	Journée	Offert
		J+2/3	Heure fixe	
Autres quantités 20 m ³ ou 60 m ³ laine et accessoires (environ 4 ou 12 palettes*) 	860 g CO ₂ e/t.km 	Entre J+2 et J+3	Journée	100 €
		J+2/3	Heure fixe	120 €
1, 2 ou 3 palettes 	-	J+2/3	Journée	1 ou 2 palettes 250 € 3 palettes 400 €

* Nombre de palettes par camion en fonction de la composition de la commande

Les services complémentaires

Camion complet avec 2 points de déchargement chantier + dépôt	40 km max. entre chaque point de déchargement	Offert
Livraison mixte Placo® et Isover	Possibilité de mixer jusqu'à 3 palettes de laine de verre Isover dans votre commande Placo®	30 € par palette de laine de verre
Livraison cible sensible avec demande de laissez-passer	Délai de 7 jours après réception de l'ensemble des documents de la part du négoce	Forfait de 300 €



DÉCOUVREZ LA LIVRAISON MIXTE PLACO® & ISOVER SUR VOS CHANTIERS

Un nouveau service pour les entreprises, qui peuvent désormais disposer, dans une seule commande, de tout le matériel nécessaire pour réaliser leurs chantiers.



LES + DU SERVICE

Disposez **jusqu'à 3 palettes Isover** dans votre commande Isover

Panachez l'ensemble des gammes Placo® et Isover, y compris les accessoires

Passez **une seule commande** via votre compte client Isover pour les deux marques



VALABLE UNIQUEMENT EN ÎLE-DE-FRANCE

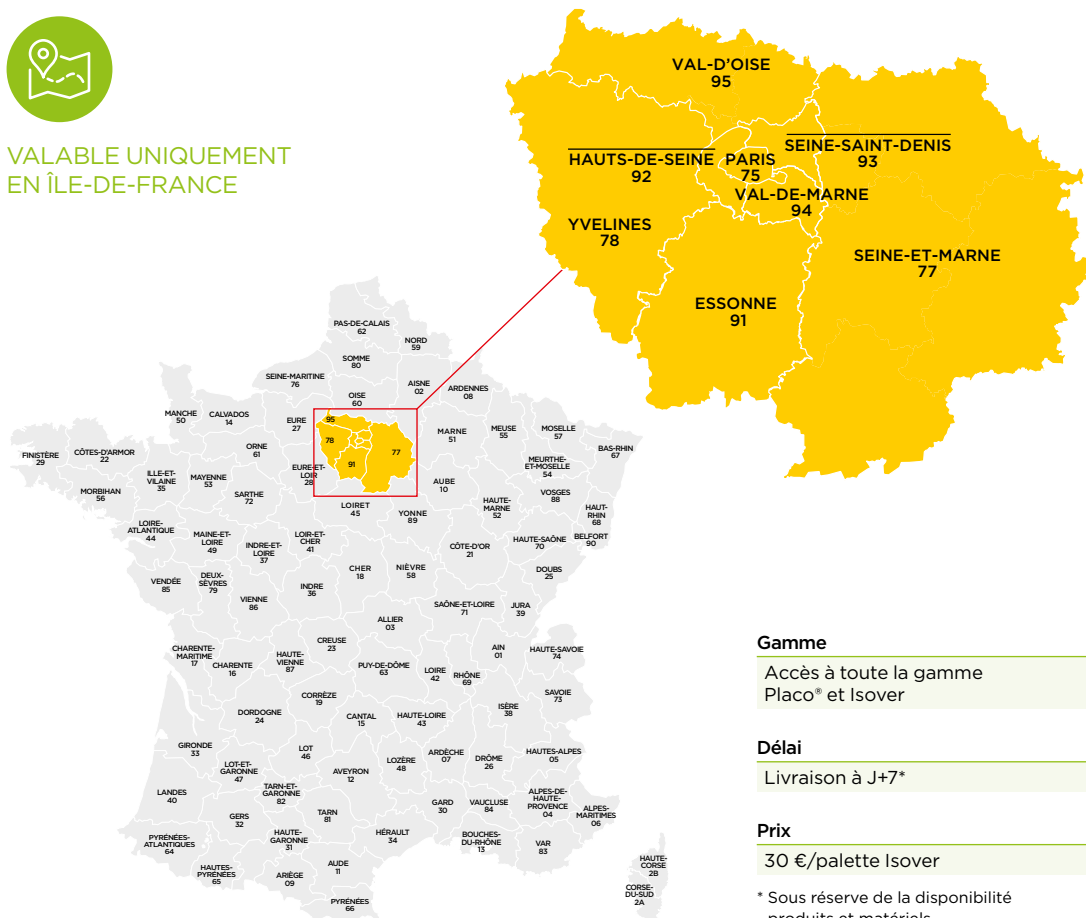

Gamme
Accès à toute la gamme Placo® et Isover







Délai
Livraison à J+7*

Prix
30 €/palette Isover

* Sous réserve de la disponibilité produits et matériels

DÉCOUVREZ NOTRE OFFRE DE MATÉRIEL DE LIVRAISON

- › Disponibilité du véhicule en fonction du département.
- › Tarification indicative pour les livraisons < 150 km au départ de nos sites.
- › Tarif pour délai déchargement au-delà de 2h : surcoût 50 €/h.

Type de camion	Tarifcation	Type de camion	Tarifcation
Tautliner (13,4 m)	 Offert	Chariot embarqué (13,4 m)	 275 €
Plateau* (13,4 m)	 170 €	Porteur sans hayon (7 m)	 100 €
Grue embarquée (11,5 m)	 340 €	Porteur avec hayon (7 m)	 175 €
Grue embarquée porteur (6 m)	 275 €		

* Transport par plateau non autorisé pour les gammes accessoires, LAS, Domisol LV, Calibel, Isonat, Isocoton

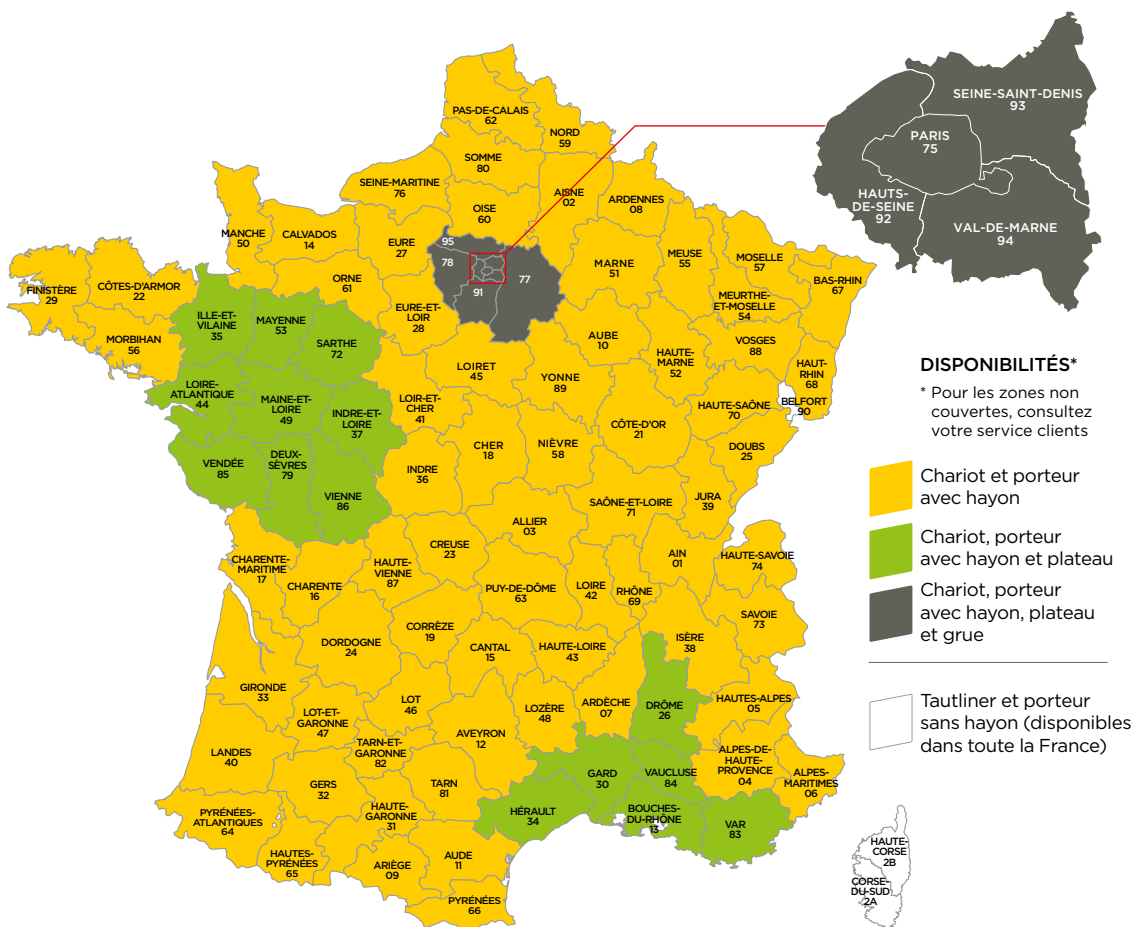

 OFFRE
ANTI-GASPI

NOUVEAU

Découvrez
NOTRE OFFRE ANTI-GASPI

Ensemble, limitons la mise au rebut de nos produits et unissons-nous contre le gaspillage !

Vous aurez accès à des produits en date limite d'utilisation proche ou avec un emballage légèrement défectueux, et cela pour un tarif avantageux.

Votre service clients est à votre disposition pour vous communiquer la liste des produits disponibles et les conditions tarifaires associées.

LOGISTIQUE

ENLÈVEMENT CLIENTS



Véhicule de plus de 3,5 tonnes

avec ouverture latérale obligatoire, chargement par l'arrière interdit



Commande adressée 24h avant le jour d'enlèvement

Horaire en fonction des sites



Offert



- › Respecter les consignes de sécurité du site de chargement et s'équiper des équipements de protection individuelle obligatoires : chasuble haute visibilité, chaussures de sécurité, casque, gants
- › Véhicule de plus de 3,5 t avec **ouverture latérale obligatoire**, chargement par l'arrière interdit
- › Équipements d'arrimage et de protection : **sangles et équerres obligatoires**



- › Les commandes doivent être retirées dans un délai de **7 jours** suivant la date de commande
- › La taille du véhicule doit être adaptée aux dimensions des matériaux commandés
- › Pas de dépalettisation lors des enlèvements clients

Afin de limiter votre temps de transit sur nos sites, vous devez vous enregistrer au préalable sur notre portail *Easy Truck*. Le transporteur devra se présenter avec l'ensemble des numéros de commande correspondant au créneau d'enlèvement. Pour toute commande non enlevée dans les 7 jours, un forfait annulation de 150 € sera appliqué.



MODIFICATION/ANNULATION DE COMMANDE ?



MODIFICATION DE COMMANDE

Toute modification doit faire l'objet d'une consultation auprès de notre service clients. Une modification de la commande est possible tant que le transport n'est pas affrété avec un maximum de J-3, 14h avant la livraison.

La modification peut porter sur :

- › La quantité
- › L'ajout de produits sur la commande
- › Le délai
- › L'heure et le lieu de livraison

Attention :

Toute modification peut entraîner un nouveau délai de livraison.



ANNULATION DE COMMANDE

Toute annulation de commande doit faire l'objet d'une consultation auprès de notre service clients.

Une commande est annulable jusqu'à J-2, 14h avant la livraison. Passé ce délai et si la commande ne comporte pas de produits à fabrication spéciale, une facturation de 300 € sera appliquée en compensation de l'organisation du transport.



RETOUR DE MARCHANDISES : DÉMARCHE À SUIVRE

Le retour des marchandises sera accepté si la demande intervient dans les 8 jours suivant la livraison et si les conditions cumulatives suivantes sont respectées :

- › Palettes complètes, propres et d'aspect conforme sans ajout de marquage
- › Aucun reconditionnement n'a été effectué
- › Acceptation de la prise en charge des frais de retour en cas de responsabilité avérée du destinataire
- › Envoi du code SSCC (code identification unique de la palette) et la photo des produits

Distance	1 pal.	2 pal.	3 pal.	4 pal.	5 pal.	6 pal.	8 pal.	Camion complet
< 200 km	192 €	264 €	324 €	384 €	438 €	456 €	540 €	675 €
De 200 à 399 km	216 €*	288 €*	348 €*	408 €	456 €	480 €	564 €	705 €
De 400 à 599 km	270 €	360 €	435,60 €	510 €	570 €	600 €	705,60 €	881 €
≥ 600 km	324 €	432 €	522 €	612 €	684 €	720 €	846 €	1058 €

* Départements 73 et 74 : ajouter 100 € sur les trois premières tranches



L'annulation partielle ou totale de produits ayant demandé une fabrication spéciale* (produits de classe B et C) entraînera la facturation des produits au prix tarif si la fabrication est réalisée.

* Articles dont le délai de livraison est supérieur à 5 jours





RÉCEPTION DE MARCHANDISES



DÉCHARGEMENT

Il est effectué par le destinataire sous sa responsabilité et dans un délai imparti selon les modes de livraison :

LIVRAISON À HEURE FIXE (TOLÉRANCE +/- 1H) :

Déchargement dans l'heure, suivant l'heure d'arrivée.

AUTRES CAS :

- › Déchargement dans les 2 heures, suivant l'heure d'arrivée. En cas de dépassement de ces temps de déchargement, nous serions dans l'obligation de vous facturer 50 €/heure d'attente
- › En cas de retard ou d'impossibilité de livraison, la société pourra indemniser le client du dommage direct qu'il subit, sur présentation de facture et pour un montant maximum de 1000 €
- › En cas de dépassement de ces temps de déchargement, nous serions dans l'obligation de vous répercuter, justificatifs à l'appui, les frais d'immobilisation qui nous seraient facturés par le transporteur



CONTRÔLE DES MARCHANDISES

RÉCEPTION DES MARCHANDISES :

La vérification de la conformité de la livraison avec le bordereau de livraison portera sur le nombre de palettes et/ou colis présents dans le véhicule, sur les codes articles figurant sur les emballages ainsi que sur l'intégrité apparente des produits.

EN CAS DE MANQUANTS, D'ERREURS OU D'AVARIES SUR LES PRODUITS :

Le destinataire devra émettre des réserves claires, significatives et complètes sur la lettre de voiture (ou CMR), en présence du chauffeur qui les contresignera. Il est recommandé de nous envoyer des photos des produits endommagés ainsi que le code SSCC de la palette.



Le destinataire doit, dans les 3 jours suivant la livraison, confirmer ses réserves par l'envoi au transporteur d'un courrier recommandé avec A/R et copie au service clients concerné.

RÉCEPTION DE CARTONS OU PALETTES D'ACCESSOIRES :

Le contrôle du contenu des cartons ou palettes pourra se faire après réception. Tout manquant, erreur ou avarie devra être déclaré au transporteur par lettre recommandée avec A/R dans les 3 jours suivant la livraison avec copie au service clients concerné.

BIEN STOCKER NOS PRODUITS

Produits	Stockage extérieur	Stockage intérieur
Produits bâtiment		
Combles et plafonds		
Comblissimo	› Extérieur interdit	› Gerbage interdit
IBR nu	› Oui temporairement*	› Gerbage interdit
IBR Revêtu alu / kraft / Isoconfort / Isomob	› Oui temporairement*	› Gerbage interdit
Murs et cloisons		
Multimax	› Extérieur interdit	› Gerbage interdit
GR 32 Panneau Rouleau / revêtu kraft	› Oui temporairement*	› Gerbage interdit
PAR / PAR Confort	› Oui temporairement*	› Gerbage interdit
Soniroll Confort	› Oui temporairement*	› Gerbage interdit
Calibel	› Oui	› Gerbage interdit
Cloisolène LR / LV	› Oui temporairement*	› Gerbage interdit
Monospace35 revêtu kraft	› Oui temporairement*	› Gerbage interdit
Isofaçade Noir / Panneau	› Oui temporairement*	› Gerbage interdit
PB38 revêtu kraft	› Oui temporairement*	› Gerbage interdit
Sols et planchers		
Domisol LV / LR	› Extérieur interdit	› Gerbage interdit
Isosol	› Extérieur interdit	› Gerbage interdit
Isolants biosourcés		
Isonat Flex 40 / Flex 55	Oui	Gerbage interdit
Isonat Multisol 110 / Multisol 140 / Isonat Duoprotect	› Oui	› Gerbage interdit
Isocoton	Extérieur interdit	Gerbage interdit
Accessoires		
Membrane / Outil de pose / Adhésif	› Extérieur interdit	› Gerbage interdit
Lisse Clip'Optima	› Extérieur interdit	› 1 sur 1
Fourrure Optima	› Oui	› Gerbage interdit

*** Oui temporairement :**

Ne pas gerber en extérieur. Stockage temporaire à l'extérieur sous réserve d'un film de protection en bon état, sur un site peu exposé aux intempéries, protégé du vent et permettant l'évacuation immédiate des eaux de pluie.



CONSIGNES DE GERBAGE

Le stockage doit impérativement se faire sur un sol propre, plan et doté d'une évacuation des eaux adéquate.



ISOVER VOUS ACCOMPAGNE SUR LE MARCHÉ DE LA RÉNOVATION ET DES AIDES FINANCIÈRES

La rénovation énergétique est un enjeu majeur à l'heure où l'énergie la moins chère reste celle que l'on ne consomme pas et où le confort est une priorité.

Les aides financières et fiscales, comme les CEE et MaPrimeRénov', accélèrent le marché de la rénovation en logements individuels.

VERS UNE TRANSITION ÉNERGÉTIQUE DURABLE ET PERFORMANTE

La transition vers une économie bas-carbone repose sur trois objectifs ambitieux :

- › **D'ici 2028**, éliminer les passoires thermiques (logements classés DPE F ou G), soit plus de 5,2 millions de biens
- › **D'ici 2050**, rénover l'ensemble des logements pour atteindre un niveau BBC (Bâtiment Basse Consommation), représentant 30 millions de biens*
- › **D'ici 2050**, réduire de 50 % les consommations énergétiques des logements et parvenir à la neutralité carbone

Pour atteindre ces objectifs, le gouvernement mise sur la rénovation énergétique des bâtiments en s'appuyant sur trois priorités :

- › La décarbonation des sources d'énergie
- › La lutte contre la précarité énergétique
- › La réduction des consommations via une isolation efficace des bâtiments

Pour accompagner ces efforts, des dispositifs financiers comme les CEE (Certificats d'Économies d'Énergie) et MaPrimeRénov' ont été déployés. Ces aides, renforcées par le plan de relance, visent à encourager les travaux d'amélioration énergétique et à accélérer la transition vers des logements plus performants et durables.

* Plan climat - Plan rénovation énergétique des bâtiments

⊕ D'ÉCONOMIES POUR LES CLIENTS PARTICULIERS



- ⊕ De chantiers d'isolation pour les entreprises RGE
- ⊕ De produits vendus sur le marché des CEE en isolation



Pour en savoir plus









Le guide Destination Rénovation

La clé pour aider les artisans à parler isolation avec leurs clients et les convaincre d'isoler.

LES ESSENTIELS ISOVER : POUR ISOLER, VOUS ÊTES GUIDÉS !

Une sélection de solutions adaptées pour tous les chantiers.

	NIVEAU 1 Le niveau minimum pour les aides financières à la rénovation énergétique	NIVEAU 2 Le niveau courant pour passer la RE 2020 en zone H1 et H2	NIVEAU 3 Une montée en gamme permettant un confort optimal
 COMBLES PERDUS par laine à souffler	Comblissimo 330 mm R = 7 m ² .K/W	Comblissimo 375 mm R = 8 m ² .K/W	Comblissimo 465 mm R = 10 m ² .K/W
 COMBLES PERDUS par laine à dérouler	IBR kraft 300 mm R = 7,5 m ² .K/W Isocoton 2 x 140 mm ou Isonat Flex 40 2 x 145 mm	IBR kraft 400 mm R = 10 m ² .K/W Isocoton 2 x 200 mm ou Isonat Flex 40 2 x 200 mm	IBR kraft 400 mm R = 10 m ² .K/W Isocoton 2 x 200 mm ou Isonat Flex 40 2 x 200 mm
 COMBLES AMÉNAGÉS	Isoconfort 35 60 + 160 mm ou Isoconfort 32 kraft 200 mm R = 6,25 m ² .K/W Isocoton 2 x 120 mm ou Isonat Flex 55 180 + 40 mm	Isoconfort 35 kraft 280 mm ou Isoconfort 32 60 + 200 mm R = 8 m ² .K/W Isocoton 200 + 100 mm ou Isonat Flex 55 2 x 145 mm	Isoconfort 35 60 + 300 mm (kraft) ou Isoconfort 32 120 + 200 mm R = 10,25 m ² .K/W Isocoton 2 x 200 mm ou Isonat Flex 55 200 + 160 mm
 MURS PAR L'INTÉRIEUR	GR 32 kraft 120 mm R = 3,75 m ² .K/W Isocoton 140 mm ou Isonat Flex 55 145 mm	GR 32 kraft 140 mm R = 4,35 m ² .K/W Isonat Flex 55 160 mm	GR 32 kraft 160 mm R = 5 m ² .K/W Isocoton 200 mm ou Isonat Flex 55 180 mm
 TOITURES PAR L'EXTÉRIEUR Intégra Réno	Isoconfort 35 80 + 160 mm R = 6,60 m ² .K/W Isonat Flex 55 200 mm + Isonat Duoprotect 35 mm	Isoconfort 35 2 x 145 mm R = 8 m ² .K/W Isonat Flex 55 145 mm + 120 mm + Isonat Duoprotect 35 mm	Isoconfort 32 80 + 120 + 80 mm R = 8,75 m ² .K/W Isonat Flex 55 2 x 145 mm + Isonat Duoprotect 35 mm
 MURS PAR L'EXTÉRIEUR Façade ventilée	Isofaçade 32 120 mm R = 3,75 m ² .K/W Isonat Multisol 110 160 mm	Isofaçade 32 141 mm R = 4,40 m ² .K/W Isonat Multisol 110 180 mm	Isofaçade 32 160 mm R = 5 m ² .K/W Isonat Multisol 110 220 mm
 SOUS-FACES DE DALLES	Panodal Alu 96 mm R = 3 m ² .K/W	La réponse pour l'isolation des garages, sous-sols non chauffés et vides sanitaires ventilés.	

NIVEAU MINIMUM POUR LES AIDES À LA RÉNOVATION

Rénovation par geste simple

3,7 m².K/W

Rénovation globale

4,4 m².K/W

RÉNOV'AIDES, LE SERVICE MONTAGE DE DOSSIERS CEE ET MAPRIMERÉNOV'

RGE
RECONNU
GARANT
L'ÉNERGÉTIQUE

LA QUALIFICATION RGE, LA CLÉ QUI OUVRE LES PORTES DES CHANTIERS DE RÉNOVATION ET DES CEE

Devenir professionnel RGE, c'est simple avec Isover !



PLUS D'INFOS SUR formation.placo-isover.fr



QUAND TON CLIENT TE DEMANDE SI TU PEUX T'OCCUPER DE SON DOSSIER CEE...

RENOV'AIDES

DE PAPERASSE DE CHANTIERS

Le nouveau service qui vous simplifie la vie pour les aides à la rénovation énergétique.

CEE | Maprimeréno'v'

en partenariat avec 

Flasher moi !

ou rendez-vous sur renovaides.isover.fr



LA SÉLECTION ISOVER : POUR ISOLER, VOUS ÊTES GUIDÉ

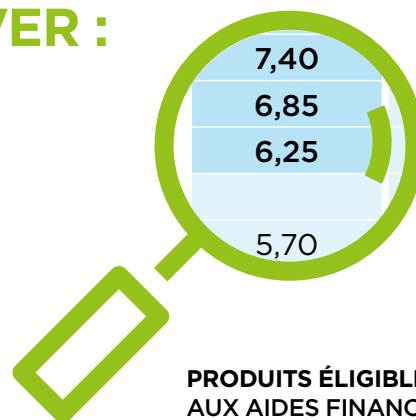

RÉSISTANCE THERMIQUE (m².K/W)

PRODUITS ÉLIGIBLES
AUX AIDES FINANCIÈRES

ÉPAISSEUR PRODUIT (mm)	COMBLES PERDUS		COMBLES AMÉNAGÉS		MURS PAR L'INTÉRIEUR		MURS OSSATURE BOIS	
	COMBLISSIMO	IBR	ISOCONFORT 35	ISOCONFORT 32	GR 32	GR 30	ISOMOB 35R	ISOMOB 32R
655	14,00							
465	10,00							
400		10,00						
375	8,00							
330	7,00							
320		8,00						
300		7,50	8,55					
280	6,00		8,00					
260	5,50	6,50	7,40					
240		6,00	6,85					
220			6,25				6,25	
210								
200		5,00	5,70	6,25			5,70	
180			5,10		5,60			
160		4,00	4,55		5,00		4,55	
150						5,00		
145							4,10	4,50
143						4,75		
141								
140		3,50	4,00	4,35	4,35			
130						4,30		
122						4,05		
120		3,00	3,40	3,75	3,75		3,40	3,75
111						3,70		
101						3,35		
100		2,50	2,85	3,10	3,15			
96								
90						3,00		
85					2,65			
80		2,00	2,25	2,50				
75					2,35			
60			1,70	1,85	1,85			
50								
45					1,40			
40								
30								

RÉSISTANCES THERMIQUES MINIMUM POUR ACCÉDER AUX AIDES FINANCIÈRES

(CEE & MaPrimeRénov')

Combles perdus

R = 7,00 m².K/W

Combles aménagés

R = 6,00 m².K/W

Planchers

R = 3,00 m².K/W

Murs par l'intérieur

R = 3,70 m².K/W

Murs par l'extérieur

R = 3,70 m².K/W (rénovation par geste simple)

R = 4,40 m².K/W (rénovation globale)

RÉSISTANCE THERMIQUE (m².K/W)

MURS PAR L'EXTÉRIEUR			SOUS-FACES DE DALLES	ISOLANTS BIOSOURCÉS PAR L'INTÉRIEUR			ÉPAISSEUR PRODUIT (mm)
							655
							465
							400
							375
							330
							320
							300
							280
							260
6,85		8,00					240
		7,00					220
							210
5,70	6,25			5,25	5,25	5,55	200
5,10	5,60	6,00			4,70	5,00	180
4,55	5,00	5,30			4,20	4,40	160
							150
					3,80	4,00	145
							143
	4,40						141
4,00		4,65		3,75			140
							130
							122
3,40	3,75	4,00		3,20	3,15	3,30	120
		3,70					111
							101
2,85	3,10	3,30		2,70	2,60	2,75	100
			3,00				96
							90
							85
	2,50				2,10	2,20	80
2,10							75
	1,85				1,55	1,65	60
	1,40				1,30		50
							45
				1,05	1,05	1,10	40
		1,00					30
ISOFAÇADE 35	ISOFAÇADE 32	ISOFAÇADE 30	PANODAL	ISOCOTON	ISONAT FLEX 40	ISONAT FLEX 55	

ISOVER INNOVE

DES SYSTÈMES RECONNUS POUR RÉPONDRE À TOUTES LES SITUATIONS DE TERRAIN

Isover développe continuellement de nouveaux systèmes de pose qui améliorent la qualité et la pérennité des chantiers.

UNE APPROCHE SYSTÈME UNIQUE, COMBINANT PRODUITS ISOLANTS, ACCESSOIRES ET MEMBRANES ISOVER

✓ Des **systèmes performants** :

- › Une meilleure qualité de l'air
- › Une meilleure performance et un meilleur confort acoustique et thermique, en hiver comme en été
- › Pérennité du bâti

✓ Des systèmes sous **Avis Technique**, pour une mise en œuvre sereine et un chantier assurable

✓ Une productivité chantier améliorée : **mise en œuvre facilitée**





LES PIÈCES JAUNES : LA CLÉ DE L'EFFICACITÉ ET DU CONFORT DURABLE

- ✓ **Confort de pose, gain de temps, qualité et satisfaction**, en neuf comme en rénovation
- ✓ **Matériaux ultrarésistants et de haute qualité** : polymère technique renforcé de fibre de verre
- ✓ Des **innovations** comme la **Suspente Intégra₂ Fermette** dédiée à l'isolation des combles en charpente industrielle et la **Suspente Intégra₂ Phonic** qui permet de réaliser des plafonds à haute performance acoustique

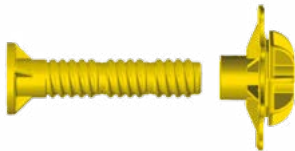

**Suspente Intégra₂
Fermette**
P. 140



**Suspente Intégra₂
Phonic**
P. 141



NOUVELLE BOÎTE

- ➕ Visible
- ➕ Claire
- ➕ Moderne



UNE OFFRE COMPLÈTE POUR UNE BONNE GESTION DE LA VAPEUR D'EAU ET DE L'ÉTANCHÉITÉ À L'AIR

LES MEMBRANES

**L'incontournable
Vario® Xtra :**
La membrane
hygro-régulante

- › La garantie de la sécurité, elle fonctionne partout
P. 148



EXISTE EN VERSION
FAST

**L'entrée de gamme
Stopvap :**
La membrane pare-vapeur
P. 149



EXISTE EN VERSION
FAST

Toiture
plate **HYGRO+**
isolants & systèmes

LES ADHÉSIFS

Les incontournables



Adhésif
Vario®
Fast Tape
P. 153



Adhésif
Vario®
Multitape
6 cm
P. 153

L'entrée de gamme



Adhésif
Vario® KB1
P. 154

ISOLEZ-VOUS DES SONS INDÉSIRABLES

Immergez-vous dans un monde de calme absolu grâce aux propriétés d'isolation, une gamme de laine de verre conçue pour répondre à toutes vos problématiques sonores. Choisissez votre future isolation avec notre savoir-faire généré sur 100 ans, pour préserver le plaisir et l'écouter le plus longtemps possible.

visophonie

isover
SAINT-GOBAIN



› COMBLES AMÉNAGÉS

COMBLES
AMÉNAGÉS

› COMBLES PERDUS

COMBLES
PERDUS

› PLAFONDS

PLAFONDS

› CLOISONS

CLOISONS

› MURS PAR L'INTÉRIEUR

MURS PAR
L'INTÉRIEUR

› MURS PAR L'EXTÉRIEUR

MURS PAR
L'EXTÉRIEUR

› TOITURES PAR L'EXTÉRIEUR

TOITURES PAR
L'EXTÉRIEUR

› SOLS ET PLANCHERS

SOLS ET
PLANCHERS

› ISOLANTS BIOSOURCÉS

ISOLANTS
BIOSOURCÉS



Compatible avec les membranes d'étanchéité à l'air ISOVER

λ35 ISOCOVER
PERFORMANCE THERMIQUE
40 38 35 32 30

Compatible avec les membranes d'étanchéité à l'air ISOVER

λ35 ISOCOVER
PERFORMANCE THERMIQUE
40 38 35 32 30
SAINT-GOBAIN
ISOCONFORT

Compatible avec les membranes d'étanchéité à l'air ISOVER



COMBLES AMÉNAGÉS



SOLUTIONS
P. 36-39



PRODUITS
P. 40-43



Compatible avec les membranes
d'étanchéité à l'air ISOVER

λ35 ISOVER
SAINT-GOBAIN

40	38	35	32	30
----	----	----	----	----

PERFORMANCE THERMIQUE

ISOCONFORT

POUR TOITURES CLOISONNÉES

Compatible avec les membranes
d'étanchéité à l'air ISOVER

Compatible avec les membranes
d'étanchéité à l'air ISOVER

λ35 ISOVER
SAINT-GOBAIN

40	38	35	32	30
----	----	----	----	----

PERFORMANCE THERMIQUE

ISOCONFORT

POUR TOITURES CLOISONNÉES

λ35 ISOVER
SAINT-GOBAIN

40	38	35	32	30
----	----	----	----	----

PERFORMANCE THERMIQUE

ISOCONFORT

POUR TOITURES CLOISONNÉES

Compatible avec les membranes
d'étanchéité à l'air ISOVER



SOLUTIONS

COMBLES AMÉNAGÉS

CHARPENTE TRADITIONNELLE

Isolation entre et sous chevrons

Le système d'isolation de référence pour l'isolation des combles aménagés entre et sous chevrons

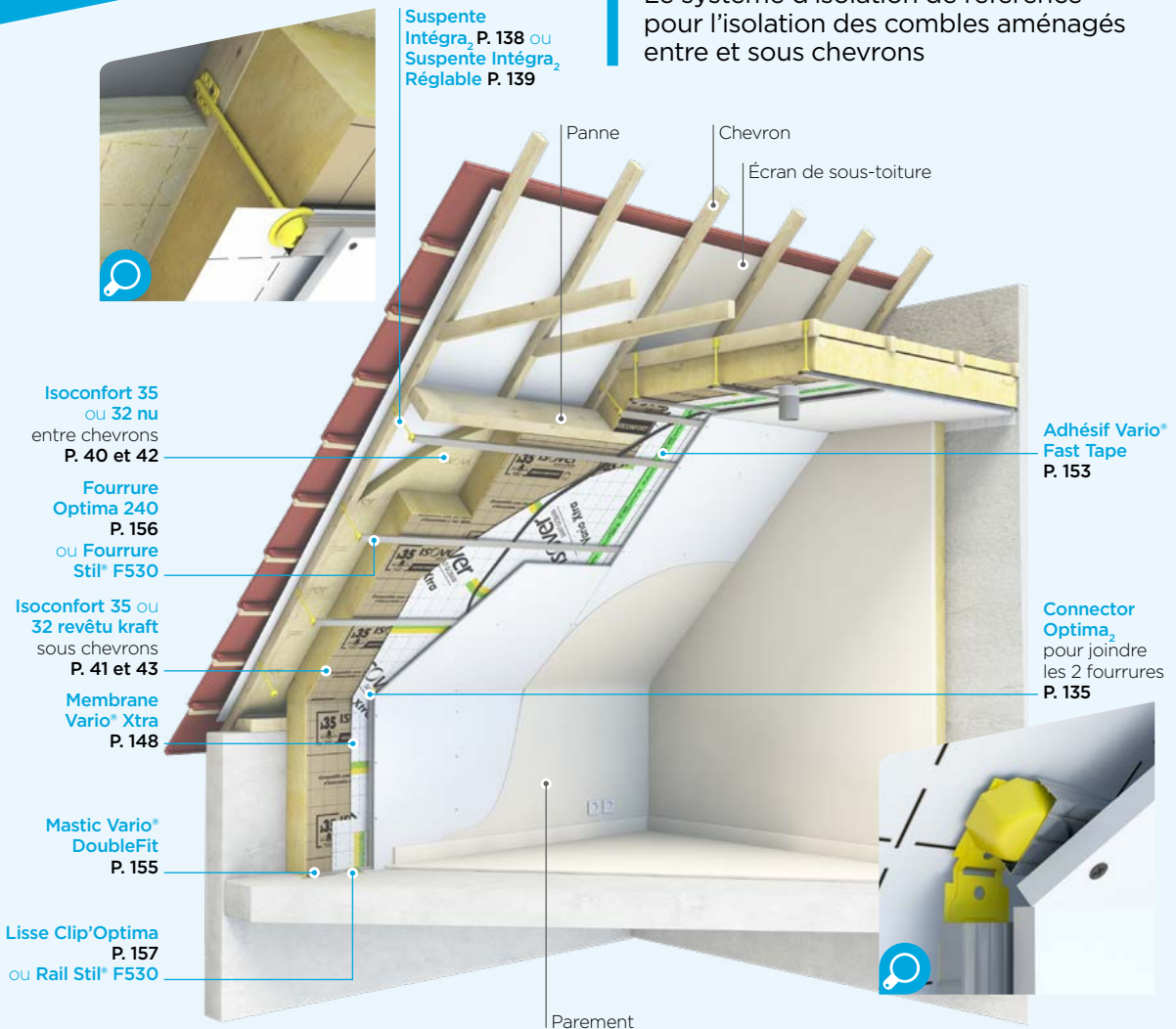

Suspente Intégra₂ P. 138 ou Suspente Intégra₂ Réglable P. 139

Isoconfort 35 ou 32 nu entre chevrons P. 40 et 42

Fourrure Optima 240 P. 156 ou Fourrure Stil® F530

Isoconfort 35 ou 32 revêtu kraft sous chevrons P. 41 et 43

Membrane Vario® Xtra P. 148

Mastic Vario® DoubleFit P. 155

Lisse Clip'Optima P. 157 ou Rail Stil® F530

Adhésif Vario® Fast Tape P. 153

Connector Optima₂ pour joindre les 2 fourrures P. 135

Parement

Rapidité et confort de pose

- › Mise en œuvre rapide, à l'aide des suspentes Intégra₂
- › Confort de pose grâce à l'option surfacage kraft ou voile protecteur de l'isolant

Un ouvrage dans la sérénité

- › Système validé par Avis Technique du CSTB sous DTA 20/14-335_V2 Vario®/Vario® Xtra (application en toiture)
- › Un système conforme aux exigences du DTU 45.10 combiné au DTA 20/14-335_V2

Confort été comme hiver

- › La membrane Vario® Xtra assure le séchage des bois de charpente en été et supprime le risque de condensation en hiver et en été
- › Excellentes performances thermiques et acoustiques (affaiblissement acoustique entre 41 et 53 dB)

La suspente Intégra₂, la « clé de voûte » des combles aménagés

- › Elle assure la tenue de l'isolant et du parement de finition
- › Elle intègre la membrane de gestion de la vapeur d'eau et d'étanchéité à l'air entre l'isolant et la fourrure, permettant le passage de gaines électriques

**BON À SAVOIR**

La suspente Intégra₂ Réglable s'adapte à toutes les configurations de charpente, même les plus irrégulières. P. 139



Isolation sous chevrons en une couche

Le système pour les charpentes sans écran de sous-toiture en rénovation

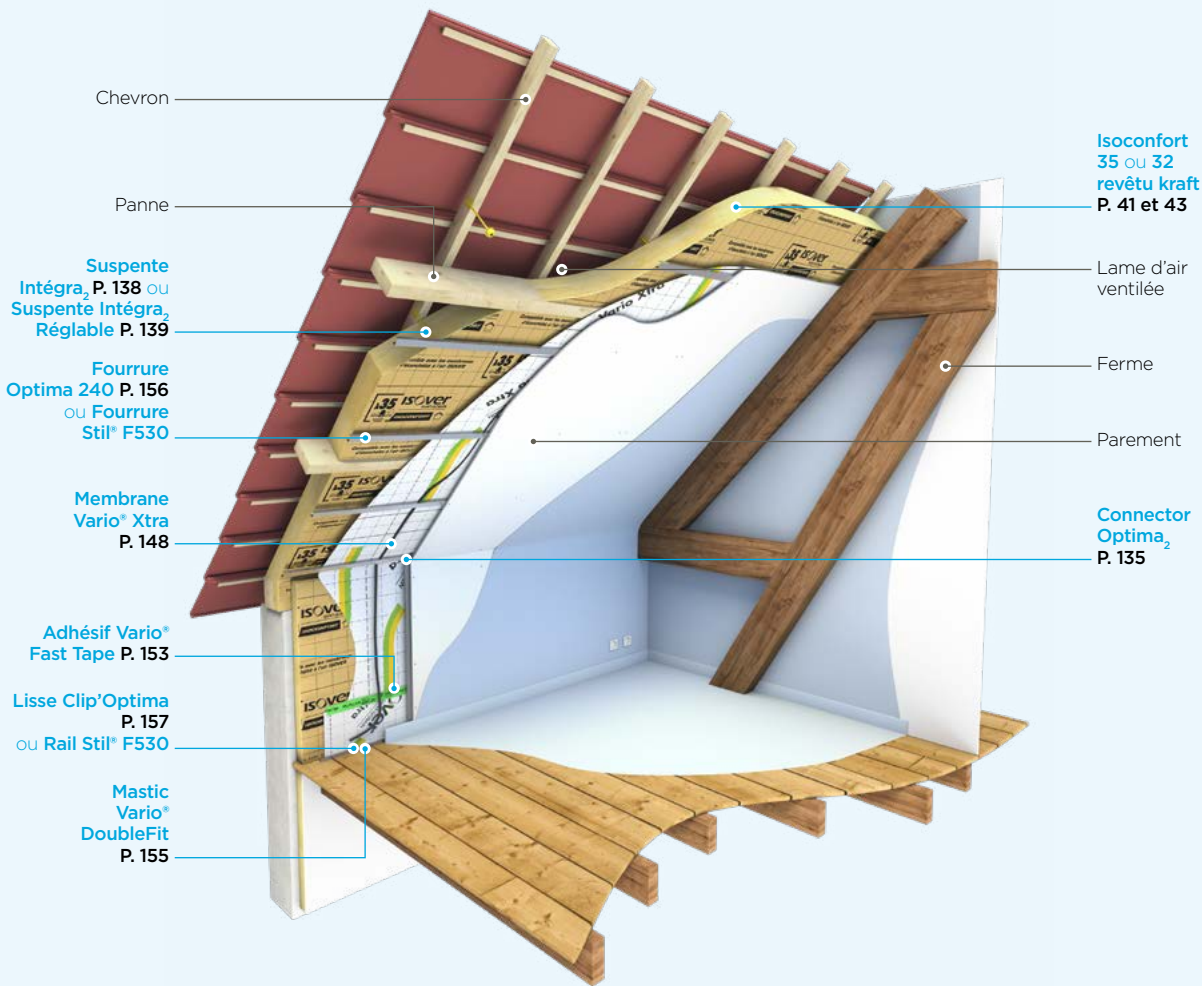

Grâce à l'Isoconfort 35 en 300 mm, R = 8,55 m².K/W en une seule couche

- › Alternative gain de place : R = 6,5 m².K/W avec l'Isoconfort 32 en 200 mm

Un ouvrage dans la sérénité

- › Système validé par Avis Technique du CSTB sous DTA 20/14-335_V2 Vario®/Vario® Xtra (application en toiture)
- › Un système conforme aux exigences du DTU 45.10 combiné au DTA 20/14-335_V2

Confort été comme hiver

- › La membrane Vario® Xtra assure le séchage des bois de charpente en été et supprime le risque de condensation en hiver et en été

Mise en œuvre rapide, à l'aide des suspentes Intégra₂

- › 4 tailles de suspentes pour s'adapter à toutes les épaisseurs d'isolants
- › En rénovation, la suspenste Intégra₂ Réglable permet de rattraper les irrégularités de la charpente



BON À SAVOIR

Le système permet de laisser les fermes apparentes.



SOLUTIONS

COMBLES AMÉNAGÉS

CHARPENTE FERMETTE

Isolation entre fermettes

Le système d'isolation de référence pour l'isolation des combles aménagés entre fermettes

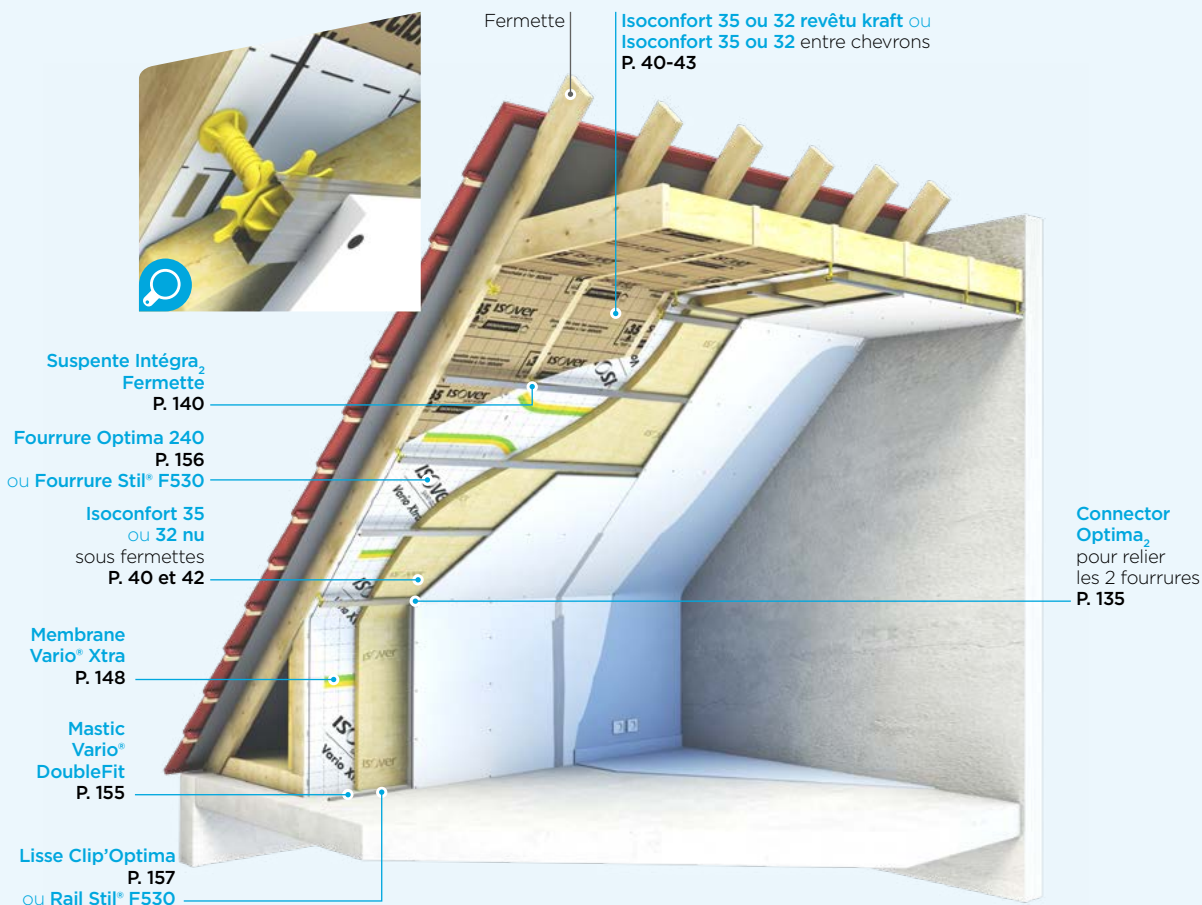

Suspente Intégra₂ Fermette
P. 140

Fourrure Optima 240
P. 156
ou Fourrure Stil* F530

Isoconfort 35
ou 32 nu
sous fermettes
P. 40 et 42

Membrane Vario* Xtra
P. 148

Mastic Vario* DoubleFit
P. 155

Lisse Clip*Optima
P. 157
ou Rail Stil* F530

Connector Optima₂
pour relier les 2 fourrures
P. 135

Rapidité et confort de pose

- › Mise en œuvre rapide, en agrafant la membrane sous les fermettes puis en posant l'ossature à l'aide des suspentes Intégra₂ Fermette
- › La suspente Intégra₂ Fermette dispose d'un embout ergonomique pour un réglage facile et un clipsage aisé sur les fourrures
- › Confort de pose grâce à l'option surfaçage kraft ou voile protecteur de l'isolant
- › Un système conforme aux exigences du DTU 45.10 combiné au DTA 20/14-335_V2

Excellentes performances thermiques et acoustiques grâce à la combinaison de 2 isolants

- › Performances acoustiques garanties : affaiblissement acoustique entre 41 et 53 dB

La suspente Intégra₂ Fermette, l'accessoire indispensable pour la gestion de la vapeur d'eau et de l'étanchéité à l'air en charpente fermette

- › La membrane Vario* Xtra assure le séchage des bois de charpente en été et supprime le risque de condensation en hiver et en été
- › Faibles ponts thermiques grâce aux accessoires de pose en polymère renforcé de fibre de verre



BON À SAVOIR

La suspente Intégra₂ Fermette permet de créer un espace entre la membrane et la plaque de plâtre, pour des réseaux ou une isolation complémentaire. Il est possible d'ajouter une 2^e couche d'isolant sous la membrane dans la limite du 2/3 - 1/3.



✓ La réglementation évolue avec le DTU 45.10

L'ISOLATION DES COMBLES PAR PANNEAUX ET ROULEAUX EN LAINE MINÉRALE

LES 3 POINTS À RETENIR

1 L'OBLIGATION DE POSER UN ISOLANT SEMI-RIGIDE OU RIGIDE EN RAMPANTS ET PIEDS DROITS

- ✓ Isoconfort 35 et 32
- ✗ IBR (ou équivalent) ne peut pas être utilisé en combles aménagés car non semi-rigide

2 LES CAS OÙ LES MEMBRANES SONT NÉCESSAIRES

EN COMBLES AMÉNAGÉS

- › Dans le cas de couverture en petits éléments :
 - Avec un écran de sous-toiture HPV
 - En neuf dans tous les cas
 - En cas de réfection totale de la toiture
 - En rénovation, pour éviter d'avoir à justifier une ventilation suffisante sous écran (> 1/250) avec entrée(s) et sortie(s) d'air
- › Maison à ossature bois
- › Bardeaux bitumés
- › Zone très froide

⚠ Le revêtement kraft n'est pas un pare-vapeur

3 COMPATIBILITÉ DES SYSTÈMES

Pour permettre une gestion continue et pérenne de la vapeur d'eau sur la totalité de la toiture, la mise en œuvre d'accessoires (adhésifs et mastic) dont la compatibilité avec la membrane a été démontrée est obligatoire.

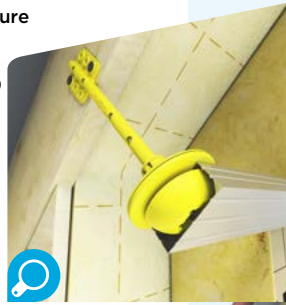

Isolation en charpente industrielle

Le système d'isolation pour les charpentes à chevrons de faible largeur

Connector Optima₂
pour relier les 2 fourrures
P. 135

Fourrure Optima 240
P. 156
ou Fourrure Stil® F530

Suspente Intégra₂
P. 138

Isoconfort 35 ou 32 nu
entre chevrons P. 40 et 42

Isoconfort 35 ou 32 revêtu kraft
sous chevrons P. 41 et 43

Membrane Vario® Xtra
P. 148

Mastic Vario® DoubleFit
P. 155

Lisse Clip'Optima
P. 157
ou Rail Stil® F530



Rapidité et confort de pose

- › Mise en œuvre rapide de la membrane à l'aide des suspentes Intégra₂
- › Confort de pose grâce à l'option surfacage kraft ou voile protecteur de l'isolant
- › Un système conforme aux exigences du DTU 45.10 combiné au DTA 20/14-335_V2

La suspente Intégra₂, l'accessoire indispensable pour la gestion de la vapeur d'eau et de l'étanchéité à l'air en charpente industrielle

- › Elle assure la tenue de l'isolant et du parement de finition
- › Elle intègre la membrane de gestion de la vapeur d'eau et d'étanchéité à l'air entre l'isolant et la fourrure, permettant le passage de gaines électriques

- › La membrane Vario® Xtra assure le séchage des bois de charpente en été et supprime le risque de condensation en hiver et en été

Excellentes performances thermiques et acoustiques grâce à la combinaison de 2 isolants

- › Performances acoustiques garanties : affaiblissement acoustique entre 41 et 53 dB

Isoconfort 35 nu

Le rouleau de laine de verre de faible épaisseur pour la couche entre chevrons ou sous fermettes

Lanaë, notre nouvelle génération de laine de verre

- › Plus douce au toucher
- › Liant biosourcé
- › Laine recyclée et recyclable
- › Fabrication française

Rouleau de faible épaisseur en grande longueur

- › Idéal pour les doubles couches
- › Isolant conditionné en grande longueur pour faciliter la mise en œuvre
- › Rouleau fortement comprimé pour faciliter la manutention

Semi-rigidité et tenue mécanique

- › Calage entre chevrons et maintien dans la charpente facilités par la très bonne tenue mécanique
- › Manipulation aisée par une seule personne grâce à la semi-rigidité du rouleau



**ROULEAU EN LAINE DE VERRE
SEMI-RIGIDE**



BON À SAVOIR

Les différentes épaisseurs de laine sont adaptées aux dimensions des chevrons.

RÉFÉRENCES & CONDITIONNEMENT

RÉF.	R _D	ÉP.	LON.	LARG.	COND.	DISPO.		
Isover	m ² .K/W	mm	m	m	rlx/pal.	m ² /rlx	m ² /pal.	
66790	4,00	140	4,00	1,20	30	4,80	144,00	A
66811	3,40	120	4,70	1,20	30	5,64	169,20	A
66810	2,85	100	5,50	1,20	30	6,60	198,00	A
66801	2,25	80	7,00	1,20	30	8,40	252,00	A
66800	1,70	60	10,00	1,20	30	12,00	360,00	A

Aides financières :

Pour bénéficier des aides financières, additionner le R_D des 2 couches et se référer au tableau P. 27

Disponibilité :

A, produit disponible sur stock.

Forme de conditionnement :

Les rouleaux sont comprimés, roulés puis conditionnés sous film polyéthylène et livrés sur palettes bois banderolées.

CARACTÉRISTIQUES

	CODE	NIVEAU	UNITÉ
Conductivité thermique	λ _D	0,035	W/(m.K)
Tolérance d'épaisseur	d	T2	
Réaction au feu	Euroclasse	A1	
Absorption d'eau à court terme	WS	< 1	kg/m ² en 24 h
Transmission de la vapeur d'eau	MU	1	
Résistance à l'écoulement de l'air	AFr	7	kPa.s/m ²
Semi-rigidité		Semi-rigide	

Isolant thermique certifié :

17/018/1252

Déclaration des performances (DoP) :

0001-08

Avis Technique :

DTA n° 20/14-335_V2 Vario*/Vario* Xtra et Stopvap/Stopvap 90 application toiture

Certificat zone verte Excell :

N° 203-13698





Isoconfort 35 revêtu kraft

Le rouleau de laine de référence à avoir en stock pour les combles aménagés. Il s'adapte à tous les types de charpentes !



Lanaé, notre nouvelle génération de laine de verre

- › Plus douce au toucher
- › Liant biosourcé
- › Laine recyclée et recyclable
- › Fabrication française

Excellentes performances thermiques et acoustiques en une seule couche : $R = 8,55 \text{ m}^2 \cdot \text{K}/\text{W}$ en 300 mm d'épaisseur

- › Performances acoustiques garanties
- › Confort thermique en hiver comme en été

Semi-rigidité et tenue mécanique

- › Manipulation aisée par une seule personne grâce à la semi-rigidité du rouleau
- › Rigide et souple à la fois, il s'adapte à tous les types de charpentes

Confort de pose grâce au surfaçage kraft

- › Prise de mesures et découpe simplifiées par le quadrillage sur le revêtement kraft



ROULEAU EN LAINE DE VERRE SEMI-RIGIDE REVÊTU D'UN SURFAÇAGE KRAFT QUADRILLÉ 100 X 100 MM SUR UNE FACE



BON À SAVOIR

L'Isoconfort 35 kraft est posé seul ou complété par l'Isoconfort 35 en double couche pour une meilleure performance.

RÉFÉRENCES & CONDITIONNEMENT

RÉF.	R _D	ÉP.	LON.	LARG.	COND.	DISPO.
Isover	m ² .K/W	mm	m	m	rlx/pal. m ² /rlx	m ² /pal.
12277	8,55	300	2,00	1,20	24	2,40 57,60 A
65178	8,00	280	2,00	1,20	24	2,40 57,60 A
68643	7,40	260	2,40	1,20	24	2,88 69,12 A
85727	6,85	240	2,60	1,20	24	3,12 74,88 A
65155	6,25	220	2,80	0,60	48	1,68 80,64 A
65157	6,25	220	2,80	1,20	24	3,36 80,64 A
85494	5,70	200	3,00	0,60	60	1,80 108,00 A
85093	5,70	200	3,00	1,20	30	3,60 108,00 A
85094	5,10	180	3,30	1,20	30	3,96 118,80 B
85092	4,55	160	3,70	1,20	30	4,44 133,20 A

Aides financières :

Trois niveaux permettent d'accéder à des aides financières et fiscales, plus de détails P. 27

Niveau 2 Niveau 1

Pour atteindre le niveau 3, ajouter une couche d'Isoconfort 35 entre chevrons

Produits Max :

Les produits incontournables pour une isolation performante

Produit de la gamme

Disponibilité :

A, produit disponible sur stock.
B, produit disponible sur fabrication.

Forme de conditionnement :

Les rouleaux sont comprimés, roulés puis conditionnés sous film polyéthylène et livrés sur palettes bois banderolées.

CARACTÉRISTIQUES

	CODE	NIVEAU	UNITÉ
Conductivité thermique	λ_D	0,035	W/(m.K)
Tolérance d'épaisseur	d	T2	
Réaction au feu	Euroclasse	F	
Absorption d'eau à court terme	WS	< 1	kg/m ² en 24 h
Résistance à l'écoulement de l'air	AFr	7	kPa.s/m ²
Semi-rigidité		Semi-rigide	

Isolant thermique certifié :

05/018/408

Déclaration des performances (DoP) :

0001-10

Avis Technique :

DTA n° 20/14-335_V2 Vario®/Vario® Xtra

et Stopvap/Stopvap 90 application toiture

Certificat zone verte Excell :

N° 203-13698



Isoconfort 32 nu

Pour une **performance maximale** de la couche entre chevrons

Lanaë, notre nouvelle génération de laine de verre

- › Plus douce au toucher
- › Liant biosourcé
- › Laine recyclée et recyclable
- › Fabrication française

Rouleau de faible épaisseur en grande longueur

- › Idéal pour les doubles couches
- › Isolant conditionné en grande longueur pour faciliter la mise en œuvre
- › Rouleau fortement comprimé pour faciliter la manutention

Semi-rigidité et excellente tenue mécanique

- › Manipulation aisée par une seule personne grâce à la semi-rigidité du rouleau
- › Calage entre chevrons et maintien dans la charpente facilités par la très bonne tenue mécanique



**ROULEAU EN LAINE DE VERRE
SEMI-RIGIDE**



BON À SAVOIR

Le lambda 32 permet de gagner de l'épaisseur sur la deuxième couche d'isolant.

RÉFÉRENCES & CONDITIONNEMENT

RÉF.	R _D	ÉP.	LON.	LARG.	COND.	RÉF.	DISPO.	
Isover	m ² .K/W	mm	m	m	rlx/pal.	m ² /rlx	m ² /pal.	
66892	4,35	140	2,70	1,20	24	3,24	77,76	B
66891	3,75	120	3,00	1,20	30	3,60	108,00	B
73229	3,10	100	3,60	1,20	30	4,32	129,60	A
73228	2,50	80	4,50	1,20	30	5,40	162,00	A
73227	1,85	60	6,00	1,20	30	7,20	216,00	A

Aides financières :

Pour bénéficier des aides financières, additionner le R_D des 2 couches et se référer au tableau P. 27

Produits Max :

Les produits incontournables pour une isolation performante

Produit de la gamme

Disponibilité :

A, produit disponible sur stock.
B, produit disponible sur fabrication.

Forme de conditionnement :

Les rouleaux sont comprimés, roulés puis conditionnés sous film polyéthylène et livrés sur palettes bois banderolées.

CARACTÉRISTIQUES

	CODE	NIVEAU	UNITÉ
Conductivité thermique	λ _D	0,032	W/(m.K)
Tolérance d'épaisseur	d	T3	
Réaction au feu	Euroclasse	A1	
Absorption d'eau à court terme	WS	< 1	kg/m ² en 24 h
Transmission de la vapeur d'eau	MU	1	
Résistance à l'écoulement de l'air	AFr	15	kPa.s/m ²
Semi-rigidité		Semi-rigide	

Isolant thermique certifié :

08/018/540

Déclaration des performances (DoP) : 0001-08

Avis Technique :

DTA n° 20/14-335_V2 Vario®/Vario® Xtra et Stopvap/Stopvap 90 application toiture





Isoconfort 32 revêtu kraft

Le rouleau de laine de verre **au rapport performance/épaisseur imbattable**

Permet de bénéficier des aides financières en une seule couche de 200 mm : $R = 6,25 \text{ m}^2 \cdot \text{K}/\text{W}$

- › Optimisation de l'espace en combles
- › Productivité chantier grâce à la mise en œuvre en une seule couche
- › Confort thermique en hiver comme en été

Semi-rigidité et tenue mécanique

- › Manipulation aisée par une seule personne grâce à la semi-rigidité du rouleau

Confort de pose grâce au surfaçage kraft

- › Prise de mesures et découpe simplifiées par le quadrillage sur le revêtement kraft
- › Rouleau fortement comprimé pour faciliter la manutention



ROULEAU EN LAINE DE VERRE SEMI-RIGIDE REVÊTU D'UN SURFAÇAGE KRAFT QUADRILLÉ 100 X 100 MM SUR UNE FACE



BON À SAVOIR

Une isolation des combles aménagés en une couche est possible, pour une grande productivité chantier !

RÉFÉRENCE & CONDITIONNEMENT

RÉF.	R _D	ÉP.	LON.	LARG.	COND.	DISPO.
Isover	m ² .K/W	mm	m	m	rlx/pal.	m ² /pal.
66181	6,25	200	2,20	1,20	24	63,36 A

Aides financières :

Trois niveaux permettent d'accéder à des aides financières et fiscales, plus de détails P. 27

Niveau 1

Pour atteindre les niveaux 2 et 3, poser une 2^e couche entre chevrons

Produits Max :

Les produits incontournables pour une isolation performante

Produit de la gamme

Disponibilité :

A, produit disponible sur stock.

Forme de conditionnement :

Les rouleaux sont comprimés, roulés puis conditionnés sous film polyéthylène et livrés sur palettes bois banderolées.

CARACTÉRISTIQUES

	CODE	NIVEAU	UNITÉ
Conductivité thermique	λ_b	0,032	W/(m.K)
Tolérance d'épaisseur	d	T3	
Réaction au feu	Euroclasse	F	
Absorption d'eau à court terme	WS	< 1	kg/m ² en 24 h
Résistance à l'écoulement de l'air	AFr	15	kPa.s/m ²
Semi-rigidité		Semi-rigide	

Isolant thermique certifié :

13/018/808

Déclaration des performances (DoP) :

0001-10

Avis Technique :

DTA n° 20/14-335_V2 Vario*/Vario* Xtra et Stopvap/Stopvap 90 application toiture





COMBLES PERDUS



SOLUTIONS

P. 46-47



PRODUITS

P. 48-53





SOLUTIONS

COMBLES PERDUS

EN COMBLES PERDUS FACILES D'ACCÈS

Laine à dérouler sur plancher

Une belle hauteur sous pente, une laine facile à dérouler

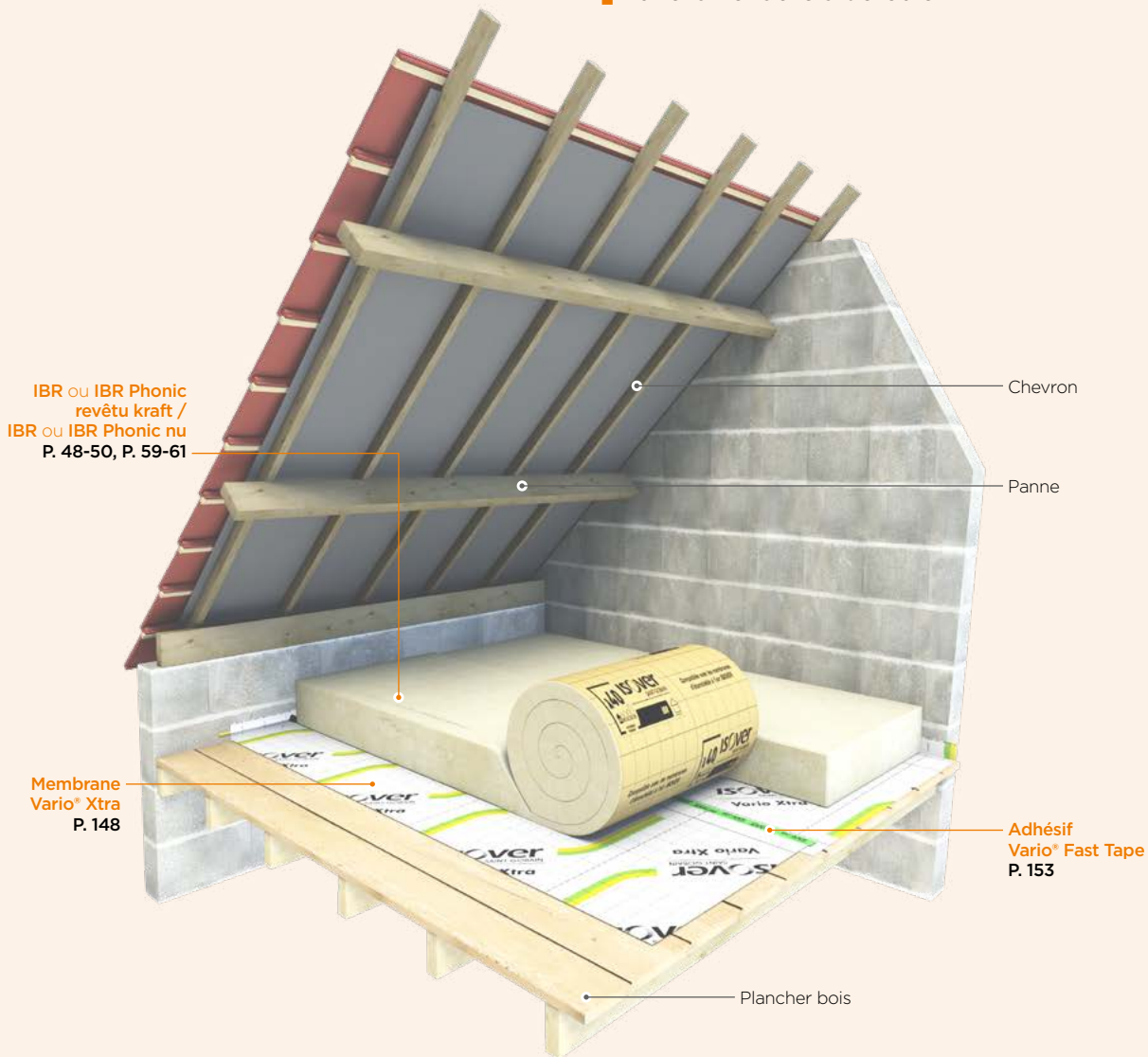

Un ouvrage dans la sérénité

› Un système conforme aux exigences du DTU 45.10

Gestion de la vapeur d'eau et de l'étanchéité à l'air

› La membrane Vario® Xtra est hygro-régulante pour assurer un confort été comme hiver

IBR 400, une seule couche d'isolant pour atteindre $R = 10 \text{ m}^2 \cdot \text{K}/\text{W}$

- › Excellentes performances thermiques et acoustiques
- › Rapidité et simplicité de mise en œuvre
- › Confort de pose : la Nouvelle Laine est douce au toucher, la découpe facilitée



BON À SAVOIR

La solution IBR est recommandée s'il est nécessaire d'assurer une visite technique périodique dans les combles. C'est aussi une solution qui permet d'aménager ultérieurement les combles facilement, en déposant les rouleaux d'IBR.

EN COMBLES PERDUS DIFFICILES D'ACCÈS

Laine à souffler sur plancher

Une faible hauteur sous pente, un soufflage aisé et régulier

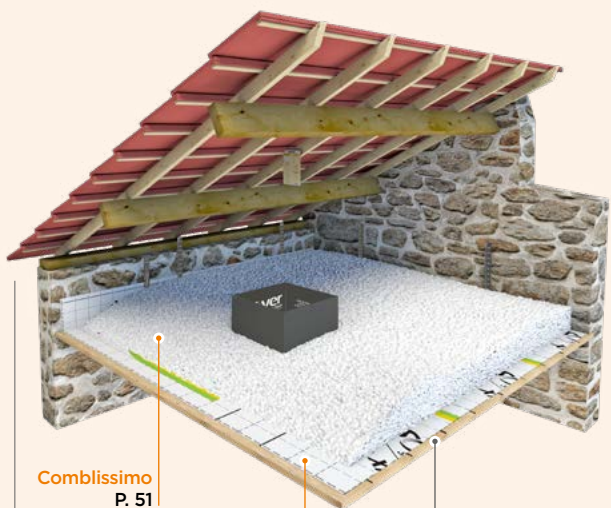

Comblissimo
P. 51

Membrane Vario® Xtra P. 148
ou Membrane Stopvap P. 149

Plancher avec lattes

APRÈS POSE DU PLAFOND

Laine à souffler sur plafond existant

Un soufflage aisé et homogène entre solives

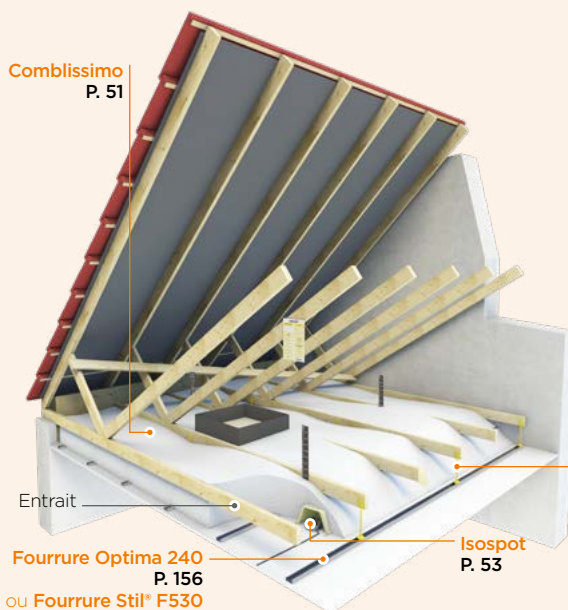

Comblissimo
P. 51

Fourrure Optima 240
P. 156
ou Fourrure Stil® F530

Entrait

Isospot
P. 53

Suspente
Intégra₂
P. 138

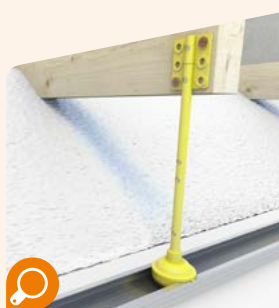

Un confort de pose exceptionnel

- › Des flocons de qualité générant très peu de poussière et aucune irritation
- › Pas d'effet statique : les flocons ne collent pas à la peau, ni aux charpentes

Un chantier rentable

- › Idéal quand il est difficile de dérouler une laine de verre (fermettes industrielles) ou lorsque la pente de la toiture est faible
- › Un chantier rapide grâce à l'excellent pouvoir couvrant de la laine Comblissimo
- › Une épaisseur homogène, stable et durable grâce à la fluidité du soufflage
- › Une manutention réduite et une productivité accrue grâce à la très forte compression du produit

La laine Comblissimo, l'idéal en soufflage

- › $R = 10 \text{ m}^2 \cdot \text{K/W}$ en 465 mm d'épaisseur
- › Faible poids rapporté sur le plafond : une résistance thermique élevée, sans renforcer la structure
- › Un système conforme aux exigences du DTU 45.11
- › Le cache spot en laine de verre Isospot garantit la protection des spots pour l'isolation en combles

BON À SAVOIR

La laine à souffler, un système clé en main !

- › L'isolant Comblissimo est livré en sac
- › Un kit de chantier est disponible pour sa mise en œuvre
- › Ma Comblissimo 2 et Ma Cardissimo, nos deux machines adaptées pour la mise en œuvre du système. P. 53



IBR revêtu kraft

Best-seller – le rouleau de laine de verre de référence à avoir en stock

Une seule couche suffit !

- › Jusqu'à $R = 10 \text{ m}^2 \cdot \text{K}/\text{W}$ pour une couche d'IBR 400 mm

Lanaé, notre nouvelle génération de laine de verre

- › Plus douce au toucher
- › Liant biosourcé
- › Laine recyclée et recyclable
- › Fabrication française

Simplicité et rapidité de mise en œuvre

- › Rouleau fortement comprimé pour un encombrement réduit sur chantier et un transport optimisé, diminuant les émissions de gaz à effet de serre
- › Format des rouleaux adapté pour une manipulation aisée par une seule personne
- › Rouleau qui se déroule tout seul à l'ouverture
- › Quadrillage sur le revêtement kraft permettant de simplifier la découpe



**ROULEAU EN LAINE DE VERRE
REVÊTU D'UN SURFAÇAGE KRAFT
QUADRILLÉ 100 X 100 MM
SUR UNE FACE**



BON À SAVOIR

Pour une bonne gestion de la vapeur d'eau et de l'étanchéité à l'air en isolation des combles perdus, utiliser la membrane Vario® Xtra. Hygro-régulante, elle fonctionne partout, pour toutes les zones climatiques. P. 148

RÉFÉRENCES & CONDITIONNEMENT

RÉF.	R _D	ÉP.	LON.	LARG.	COND.		DISPO.
Isover	m ² .K/W	mm	m	m	rlx/pal.	m ² /rlx	m ² /pal.
66826	10,00	400	2,00	1,20	24	2,40	57,60 A
64732	8,00	320	2,40	1,20	24	2,88	69,12 A
68798	7,50	300	2,60	0,60	48	1,56	74,88 B
84913	7,50	300	2,60	1,20	24	3,12	74,88 A
85496	6,00	240	3,50	1,20	30	4,20	126,00 A
71913	5,00	200	4,50	0,60	72	2,70	194,40 B
72018	5,00	200	4,50	1,20	36	5,40	194,40 A
72191	4,00	160	5,50	1,20	36	6,60	237,60 A
12101	3,50	140	4,00	1,20	30	4,80	144,00 A

Aides financières :

Trois niveaux permettent d'accéder à des aides financières et fiscales, plus de détails P. 27

Niveau 2 Niveau 1

Produits Max :

Les produits incontournables pour une isolation performante

Produit de la gamme

Disponibilité :

A, produit disponible sur stock.
B, produit disponible sur fabrication.

Forme de conditionnement :

Les rouleaux sont comprimés, roulés puis conditionnés sous film polyéthylène et livrés sur palettes bois banderolées.

CARACTÉRISTIQUES

	CODE	NIVEAU	UNITÉ
Conductivité thermique	λ_b	0,040	W/(m.K)
Tolérance d'épaisseur	d	T1	
Réaction au feu	Euroclasse	F	
Résistance à la vapeur d'eau	Z	0,1	m ² hPa/mg
Résistance à l'écoulement de l'air	AFr	4	kPa.s/m ²

Isolant thermique certifié :

02/018/052

Déclaration des performances (DoP) : 0001-04

Avis Technique :

DTA 20/15-356 Isolation des combles
DTA n° 20/14-335_V2 Vario®/Vario® Xtra
et Stopvap/Stopvap 90 application toiture





IBR nu

Le rouleau de laine de verre pour l'isolation en double épaisseur

Lanaé, notre nouvelle génération de laine de verre

- › Plus douce au toucher
- › Liant biosourcé
- › Laine recyclée et recyclable
- › Fabrication française

Simplicité de mise en œuvre

- › Rouleau de grande longueur fortement comprimé qui se déroule tout seul à l'ouverture
- › En complément d'un rouleau d'IBR 100 mm, l'IBR 200 mm permet d'atteindre un $R = 7,5 \text{ m}^2 \cdot \text{K/W}$ donnant accès aux aides financières

Réaction au feu

- › Un isolant incombustible avec un classement feu A1



ROULEAU EN LAINE DE VERRE SANS REVÊTEMENT

RÉFÉRENCES & CONDITIONNEMENT

RÉF.	R _D	ÉP.	LON.	LARG.	COND.	DISPO.		
Isover	m ² .K/W	mm	m	m	rlx/pal.	m ² /rlx	m ² /pal.	
67291	7,50	300	2,60	1,20	24	3,12	74,88	A
71910	5,00	200	4,50	1,20	36	5,40	194,40	A
16454	3,50	140	4,00	1,20	30	4,80	144,00	A

Aides financières :

Trois niveaux permettent d'accéder à des aides financières et fiscales. Pour accéder aux niveaux 2 et 3, poser en 2 couches, plus de détails P. 27

Niveau 1

Produits Max :

Les produits incontournables pour une isolation performante

Produit de la gamme

Disponibilité :

A, produit disponible sur stock.

Forme de conditionnement :

Les rouleaux sont comprimés, roulés puis conditionnés sous film polyéthylène et livrés sur palettes bois banderolées.

CARACTÉRISTIQUES

	CODE	NIVEAU	UNITÉ
Conductivité thermique	λ_D	0,040	W/(m.K)
Tolérance d'épaisseur	d	T1	
Réaction au feu	Euroclasse	A1	
Transmission de la vapeur d'eau	MU	1	
Résistance à l'écoulement de l'air	AFr	4	kPa.s/m ²
Isolant thermique certifié :			
02/018/050			
Déclaration des performances (DoP) :			
0001-02			
Avis Technique :			
DTA 20/15-356 Isolation des combles			
DTA n° 20/14-335_V2 Vario*/Vario* Xtra			
et Stopvap/Stopvap 90 application toiture			





**ROULEAU EN LAINE DE VERRE
REVÊTU D'UN SURFAÇAGE
ALUMINIUM**

IBR revêtu alu

Le rouleau de laine de verre incombustible pour les ERP

Lanaé, notre nouvelle génération de laine de verre

- › Plus douce au toucher
- › Liant biosourcé
- › Laine recyclée et recyclable
- › Fabrication française

Réaction au feu

- › Produit incombustible avec un classement feu A2-s1, d0

RÉFÉRENCES & CONDITIONNEMENT

RÉF.	R _D	ÉP.	LON.	LARG.	COND.		DISPO.	
Isover	m ² .K/W	mm	m	m	rlx/pal.	m ² /rlx	m ² /pal.	
83620	6,00	240	4,00	1,20	12	4,80	57,60	B
68074	5,00	200	3,00	1,20	30	3,60	108,00	A

Aides financières :

Pour bénéficier des aides financières, poser en 2 couches, associées à l'IBR nu, plus de détails P. 27

Disponibilité :

A, produit disponible sur stock.
B, produit disponible sur fabrication.

Forme de conditionnement :

Les rouleaux sont comprimés, roulés puis conditionnés sous film polyéthylène et livrés sur palettes bois banderolées.

CARACTÉRISTIQUES

	CODE	NIVEAU	UNITÉ
Conductivité thermique	λ_D	0,040	W/(m.K)
Tolérance d'épaisseur	d	T1	
Réaction au feu	Euroclasse	A2-s1, d0	
Résistance à la vapeur d'eau	Z	90	m ² hPa/mg
Résistance à l'écoulement de l'air	AFr	4	kPa.s/m ²

Isolant thermique certifié :
02/018/054

Déclaration des performances (DoP) :
0001-03

Avis Technique :

DTA 20/15-356 Isolation des combles
DTA n° 20/14-335_V2 Vario*/Vario* Xtra
et Stopvap/Stopvap 90 application toiture





Comblissimo

La laine de verre à souffler tout confort, pour soufflage mécanique

Confort de pose exceptionnel

- › Des flocons de qualité générant très peu de poussière et aucune irritation
- › Pas d'effet statique : les flocons ne collent pas à la peau, ni aux charpentes

Un chantier rentable

- › Laine imputrescible sans liant, au toucher agréable
- › Un chantier rapide grâce à l'excellent pouvoir couvrant de la laine Comblissimo
- › Une épaisseur homogène, stable et durable grâce à la fluidité du soufflage
- › Une manutention réduite et une productivité accrue grâce à la très forte compression du produit

La laine Comblissimo, l'idéal en soufflage

- › R = 10 m².K/W en 465 mm d'épaisseur
- › Faible poids rapporté sur le plafond : une résistance thermique élevée, sans renforcer la structure
- › Un système conforme aux exigences du DTU 45.11
- › Un intérieur sain avec un produit A+, le meilleur classement de l'étiquetage sanitaire

Réaction au feu

- › Laine incombustible, classée A1

RÉFÉRENCE & CONDITIONNEMENT

RÉF.	COND.		DISPO.
Isover	sacs/pal.	kg/sac	kg/pal.
84679	36	17,30	622,80 A

R _D	ÉPAISSEUR MINIMALE À INSTALLER	POUVOIR COUVRANT MINIMAL	NOMBRE MINIMAL DE SACS
m ² .K/W	mm	kg/m ²	pour 100 m ²
14,00	655	7,60	43,60
13,50	630	7,30	42,10
13,00	605	7,10	40,50
12,50	585	6,80	38,90
12,00	560	6,50	37,40
11,50	535	6,20	35,80
11,00	515	6,00	34,30
10,50	490	5,70	32,70
10,00	465	5,40	31,20
9,50	445	5,20	29,60
9,00	420	4,90	28,00
8,50	395	4,60	26,50
8,00	375	4,40	24,90
7,50	350	4,10	23,40
7,00	330	3,80	21,80
6,50	305	3,60	20,30
6,00	280	3,30	18,70
5,50	260	3,00	17,10
5,00	235	2,70	15,60



LAINES DE VERRE DE COULEUR BLANCHE EN FLOCONS



BON À SAVOIR

Une solution complète, clé en main, avec les machines et le kit chantier. P. 41-42

Aides financières :

Trois niveaux permettent d'accéder à des aides financières et fiscales, plus de détails P. 27

Niveau 3 Niveau 2 Niveau 1

Disponibilité :

A, produit disponible sur stock.

Forme de conditionnement :

Les sacs sont livrés sur palettes bois.

CARACTÉRISTIQUES

	CODE	NIVEAU	UNITÉ
Conductivité thermique	λ_D	0,046	W/(m.K)
Réaction au feu	Euroclasse	A1	
Tassement	S	1	

Isolant thermique certifié :

07/D/018/474

Déclaration des performances (DoP) : 0001-39

Avis Technique :

DTA 20/19-415_V2

DTA n° 20/14-335_V2 Vario*/Vario* Xtra et Stopvap/Stopvap 90 application toiture



Kit laine à souffler +

L'assurance d'un soufflage en toute sérénité

Pour une mise en œuvre complète de la solution conformément au DTU 45.11

- › Piges graduées pour vérifier la hauteur de Comblissimo soufflée
- › Repérages de boîtiers électriques
- › Cadre périphérique de la trappe d'accès aux combles
- › Fiche de chantier à agraffer avec les étiquettes des sacs ayant servi à l'isolation
- › Fiche signalétique autocollante à apposer sur les tableaux électriques

Référence du kit : 14156

BON À SAVOIR

Dans une démarche environnementale, les contours de trappes, piges et symboles électriques seront à terme fabriqués avec plus de 50 % de matière recyclée, ce qui explique la teinte grisée.



✓ 15 TRAPPES



✓ 60 PIGES



✓ 40 SYMBOLES ÉLECTRIQUES



✓ 15 FICHES CHANTIER



✓ 15 FICHES SIGNALÉTIQUES



Visuels non contractuels

Isospot

La solution pour la **protection des spots électriques** en combles perdus

Pour l'isolation des combles en neuf et en rénovation

- › Protection totale du spot de tout contact avec l'isolant
- › Incombustible (classement de réaction au feu : MOA2-s1, d0)
- › Fabriqué à partir de 80 % de verre recyclé
- › En bâtiments résidentiels et non résidentiels

CARACTÉRISTIQUES

Disponibilité	A
Poids	0,2 kg
Conditionnement	10 pièces/boîte

La solution pour vos chantiers

- › Emboîtable : conditionnement compact pour une logistique optimisée
- › Compatible avec la laine à souffler et les rouleaux de laine de verre Isover
- › Rapidité et simplicité de mise en œuvre, avant la mise en place de l'isolant
- › Un chantier serein, conforme au DTU 45.11



RÉFÉRENCE
ISOVER : 16575

Ma Comblissimo 2

Machine à souffler la laine Comblissimo

La machine à souffler

Ma Comblissimo 2 comprend

- › Un tuyau de 18 mètres et une buse d'aspiration de la laine avec poignée
- › Un ventilateur mécanique pour aérer et propulser la laine
- › Un compteur horaire d'utilisation

CARACTÉRISTIQUES

Puissance	2,2 kWh
Dimensions	110 x 80 x 60 cm
Poids	68 kg
Conditionnement	1 pièce



RÉFÉRENCE
ISOVER : 66293

Ma Cardissimo

Machine à carder (démotter) la laine Comblissimo

La machine à carder

Ma Cardissimo comprend

- › Un bac de démottage du sac de laine Comblissimo
- › Une poignée rehaussée pour un déplacement facilité sur chantier
- › Une buse de sortie adaptable sur machines Ma Comblissimo et Ma Comblissimo 2
- › 2 roues gonflables crantées pour un déplacement facilité sur chantier et une stabilité optimum une fois installée

CARACTÉRISTIQUES

Puissance	0,37 kWh
Dimensions	140 x 65 x 92 cm
Poids	79 kg
Conditionnement	1 pièce



RÉFÉRENCE
ISOVER : 66254



BON À SAVOIR

Les machines Ma Comblissimo 2 et Ma Cardissimo sont disponibles chez certains négociants, renseignez-vous !





140 ISOVER
SAINT-GOBAIN
PERFORMANCE THERMIQUE
IBR

Compatible avec les membranes
d'étanchéité à l'air ISOVER

Compatible avec les membranes
d'étanchéité à l'air ISOVER

ISOVER
SAINT-GOBAIN
PERFORMANCE THERMIQUE
IBR

Compatible avec les membranes
d'étanchéité à l'air ISOVER

Compatible avec les membranes
d'étanchéité à l'air ISOVER

ISOVER
SAINT-GOBAIN
PERFORMANCE THERMIQUE
IBR

PLAFONDS



SOLUTIONS

P. 56-58



PRODUITS

P. 59-61





Laine à dérouler avant pose du plafond

Une laine à dérouler à installer
entre solives

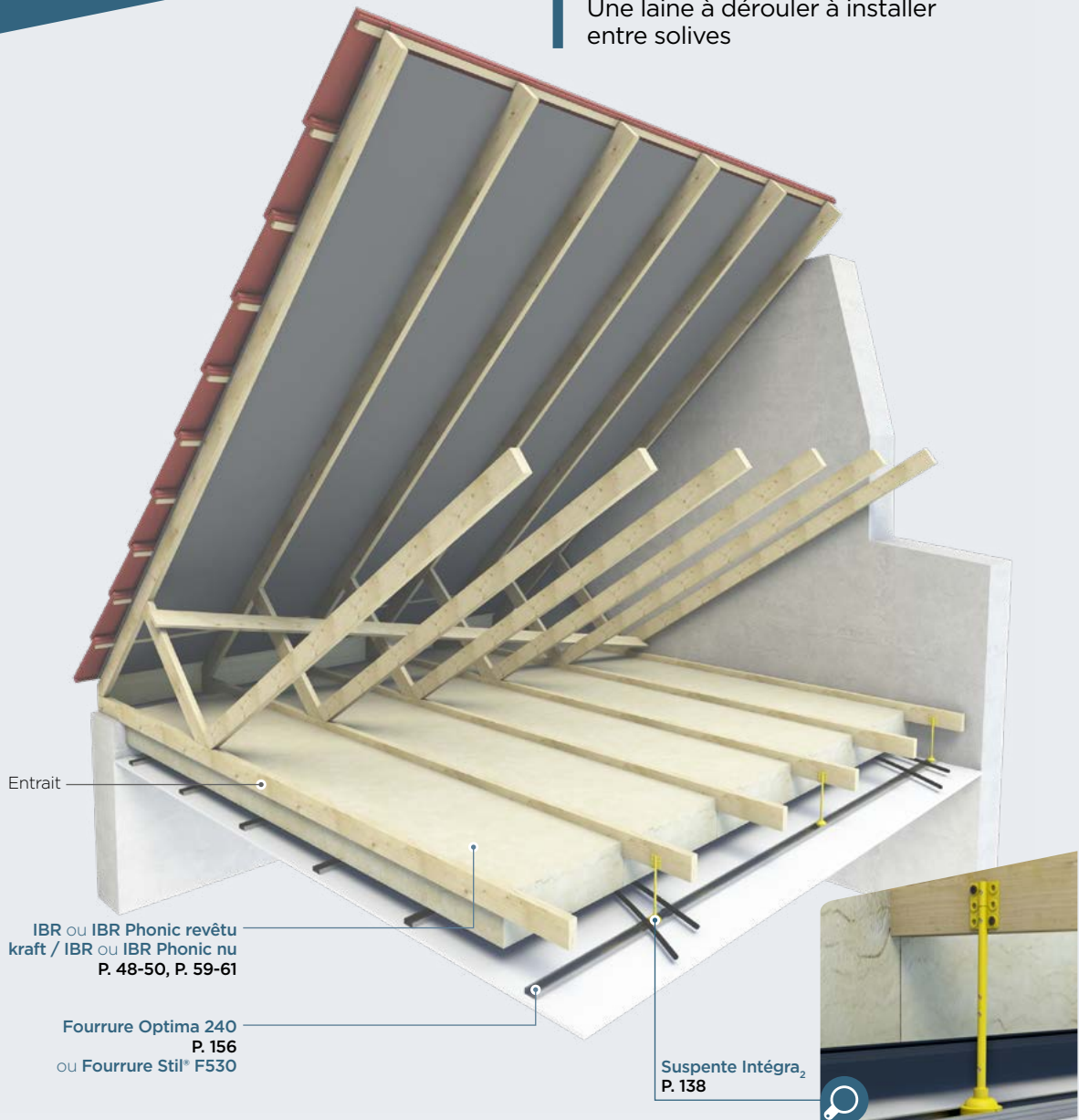

Excellentes performances thermiques et acoustiques

- › Jusqu'à $R = 10 \text{ m}^2 \cdot \text{K/W}$ pour une couche d'isolant IBR 400 mm

Une largeur adaptée de 600 mm

- › L'IBR revêtu kraft est disponible en épaisseurs 200 mm, 240 mm et 300 mm pour un calage facile et rapide entre solives
- › Confort de pose : la Nouvelle Laine est douce au toucher, la découpe facilitée

Des composants systèmes pour vous faciliter la pose

- › La suspente Intégra₂ est l'accessoire indispensable pour la pose du plafond, à retrouver P. 166
- › La membrane Vario® Xtra assure la gestion de la vapeur d'eau et de l'étanchéité à l'air, pour un confort été comme hiver
- › Un système conforme aux exigences du DTU 45.10



BON À SAVOIR

L'utilisation de plaques de plâtre phoniques permet d'améliorer les performances acoustiques.

Plafond sous plancher bois ou béton

Le système d'isolation acoustique entre étages

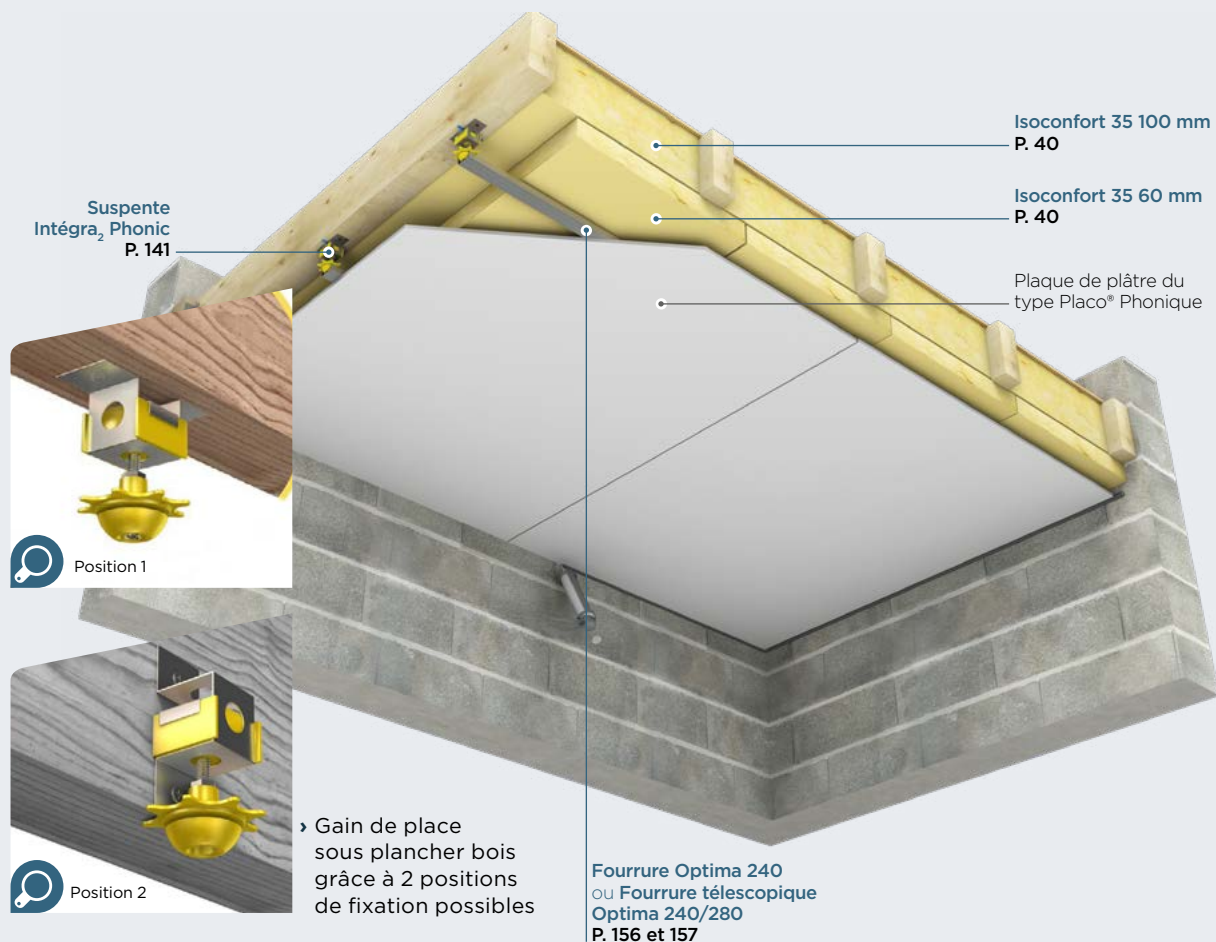
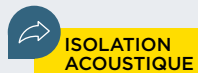

La suspente Intégra₂ Phonic, l'atout acoustique

- › Antivibratile, elle améliore l'isolation acoustique des bruits de choc en combinaison de nos laines de verre et du parement en plaque de plâtre qui améliorent également l'isolation acoustique aux bruits aériens
- › Réglage d'un plénum de 8 à 13 cm

Très forte réduction des bruits d'impact et des bruits aériens

- › Performances acoustiques équivalentes à un plafond autoportant

Adapté à toutes les configurations de plafond, lourd ou léger

- › Passage des gaines facile, intégration possible de tout type de luminaire

BON À SAVOIR

La suspente Intégra₂ Phonic permet d'obtenir un gain vis-à-vis d'une suspente standard de +6 dB pour les bruits aériens et +8 dB pour les bruits de choc. Elle est composée de plusieurs pièces pensées pour une mise en œuvre aisée et sans contrainte.



Plafond sous plancher bas

Facilité et rapidité de mise en œuvre

- › Mise en œuvre par le dessous avant la pose du faux plafond

Confort de pose

- › La Nouvelle Laine est douce au toucher, la découpe facilitée
- › Intégration des réseaux facilitée grâce à la souplesse de la laine

Réduction des bruits aériens et des bruits d'impact

- › Absence de ponts thermiques grâce aux appuis en polymère renforcé de fibre de verre

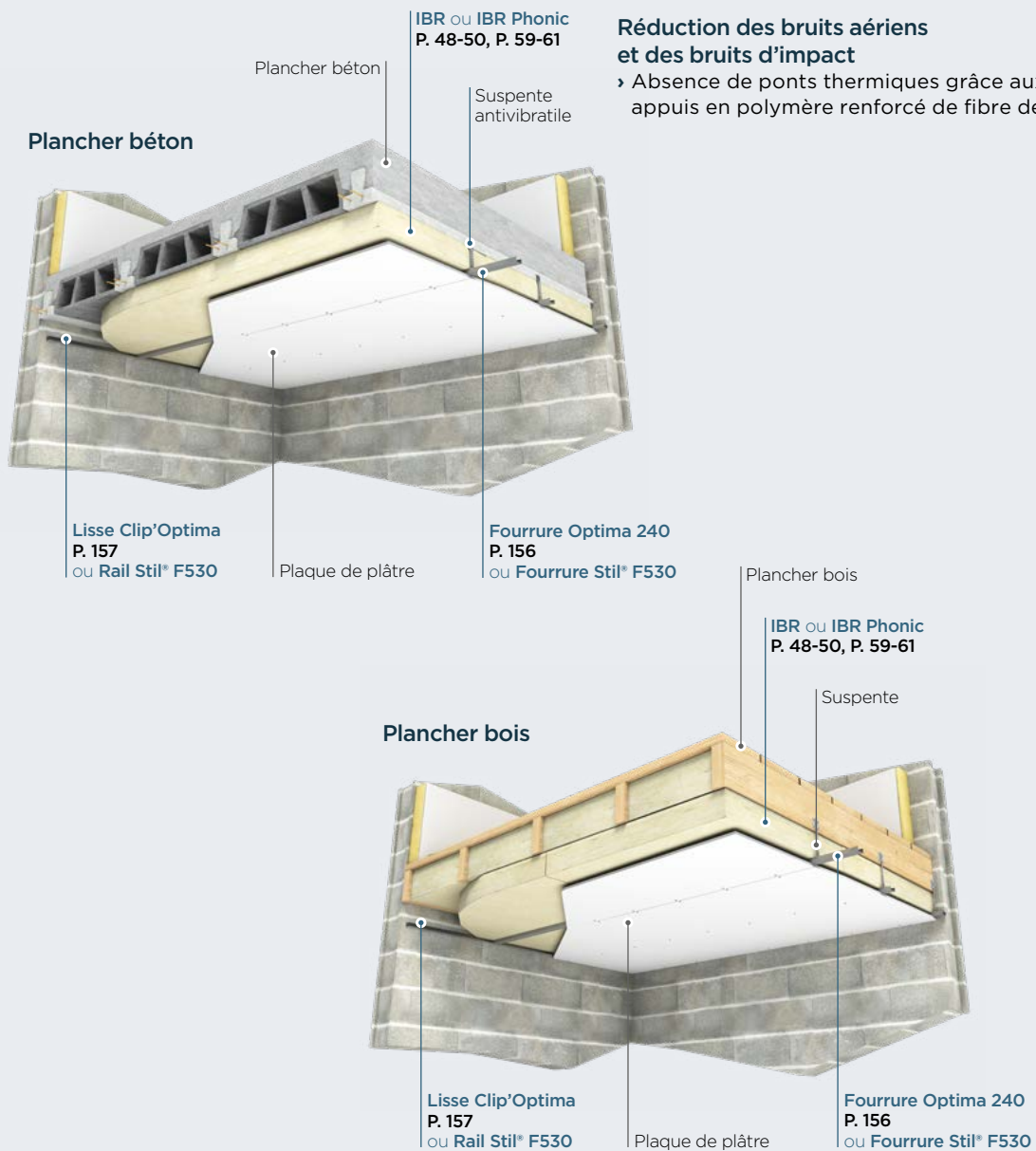

IBR Phonic kraft

Le rouleau de laine de verre indispensable pour l'isolation acoustique

Gain acoustique de 11 à 13 dB comparé à un plafond non isolé

Lanaé, notre nouvelle génération de laine de verre

- › Plus douce au toucher
- › Liant biosourcé
- › Laine recyclée et recyclable
- › Fabrication française

Simplicité et rapidité de mise en œuvre

- › Rouleau de grande longueur fortement comprimé qui se déroule tout seul à l'ouverture
- › Quadrillage sur le revêtement kraft permettant de simplifier la découpe



ROULEAU EN LAINE DE VERRE
REVÊTU D'UN SURFAÇAGE KRAFT
QUADRILLÉ 100 X 100 MM
SUR UNE FACE



BON À SAVOIR

Combinée à l'IBR Phonic et un parement de plaque de plâtre, la suspente Intégra₂ Phonic offre une réduction notable des bruits de choc et des bruits aériens.

RÉFÉRENCES & CONDITIONNEMENT

RÉF.	R _D	ÉP.	LON.	LARG.		COND.		DISPO.
Isover	m ² .K/W	mm	m	m	rlx/pal.	m ² /rlx	m ² /pal.	
71908	2,50	100	8,00	1,20	36	9,60	345,60	A
83631	2,50	100	8,00	0,60	72	4,80	345,60	B
91514	2,00	80	9,00	1,20	30	10,80	324,00	A

Disponibilité :

A, produit disponible sur stock.
B, produit disponible sur fabrication.

Forme de conditionnement :

Les rouleaux sont comprimés, roulés puis conditionnés sous film polyéthylène et livrés sur palettes bois banderolées.

CARACTÉRISTIQUES

	CODE	NIVEAU	UNITÉ
Conductivité thermique	λ _b	0,040	W/(m.K)
Tolérance d'épaisseur	d	T1	
Réaction au feu	Euroclasse	F	
Résistance à la vapeur d'eau	Z	0,1	m ² hPa/mg
Résistance à l'écoulement de l'air	AFr	4	kPa.s/m ²

Isolant acoustique certifié :

02/018/052

Déclaration des performances (DoP) :
0001-04

Avis Technique :

DTA 20/15-356 Isolation des combles
DTA n° 20/14-335_V1 Vario®/Vario® Xtra
et Stopvap/Stopvap 90 application toiture



IBR Phonic nu

Le rouleau de laine de verre de faible épaisseur pour l'isolation acoustique

Lanaë, notre nouvelle génération de laine de verre

- › Plus douce au toucher
- › Liant biosourcé
- › Laine recyclée et recyclable
- › Fabrication française

Simplicité et rapidité de mise en œuvre

- › Rouleau de grande longueur fortement comprimé qui se déroule tout seul à l'ouverture

Confort de pose

- › La découpe est facile

Réaction au feu

- › Un isolant incombustible avec un classement feu A1

Gain acoustique de 11 à 13 dB comparé à un plafond non isolé



ROULEAU EN LAINE DE VERRE SANS REVÊTEMENT

RÉFÉRENCES & CONDITIONNEMENT

RÉF.	R _D	ÉP.	LON.	LARG.	COND.	DISPO.		
Isover	m ² .K/W	mm	m	m	rlx/pal.	m ² /rlx	m ² /pal.	
71907	2,50	100	8,00	1,20	36	9,60	345,60	A
91511	2,00	80	9,00	1,20	30	10,80	324,00	A
75645	1,50	60	12,00	1,20	24	14,40	345,60	B

Disponibilité :

A, produit disponible sur stock.

Forme de conditionnement :

Les rouleaux sont comprimés, roulés puis conditionnés sous film polyéthylène et livrés sur palettes bois banderolées.

CARACTÉRISTIQUES

	CODE	NIVEAU	UNITÉ
Conductivité thermique	λ _b	0,040	W/(m.K)
Tolérance d'épaisseur	d	T1	
Réaction au feu	Euroclasse	A1	
Transmission de la vapeur d'eau	MU	1	
Résistance à l'écoulement de l'air	AFr	4	kPa.s/m ²

Isolant acoustique certifié :
02/018/050

Déclaration des performances (DoP) :
0001-02

Avis Technique :

DTA 20/15-356 Isolation des combles
DTA n° 20/14-335_V1 Vario®/Vario® Xtra
et Stopvap/Stopvap 90 application toiture



Lanaé



ROULEAU EN LAINE DE VERRE REVÊTU D'UN SURFAÇAGE ALUMINIUM

IBR Phonic alu

Le rouleau de laine de verre incombustible pour l'isolation acoustique en ERP

Lanaé, notre nouvelle génération de laine de verre

- › Plus douce au toucher
- › Liant biosourcé
- › Laine recyclée et recyclable
- › Fabrication française

Confort de pose exceptionnel

- › La découpe est facile
- › Le voile confort enveloppe toute la laine pour un confort absolu

Réaction au feu

- › Un isolant non combustible avec un classement feu A2-s1, d0

Gain acoustique de 11 à 13 dB comparé à un plafond non isolé

RÉFÉRENCE & CONDITIONNEMENT

RÉF.	R _D	ÉP.	LON.	LARG.	COND.		DISPO.
Isover	m ² .K/W	mm	m	m	rlx/pal.	m ² /rlx	m ² /pal.
68073	2,50	100	6,00	1,20	30	7,20	216

Disponibilité :

A, produit disponible sur stock.

Forme de conditionnement :

Les rouleaux sont comprimés, roulés puis conditionnés sous film polyéthylène et livrés sur palettes bois banderolées.

CARACTÉRISTIQUES

	CODE	NIVEAU	UNITÉ
Conductivité thermique	λ_b	0,040	W/(m.K)
Tolérance d'épaisseur	d	T1	
Réaction au feu	Euroclasse	A2-s1, d0	
Résistance à la vapeur d'eau	Z	90	m ² hPa/mg
Résistance à l'écoulement de l'air	AFr	4	kPa.s/m ²

Isolant acoustique certifié :

02/018/054

Déclaration des performances (DoP) :

0001-03

Avis Technique :

DTA 20/15-356 Isolation des combles
DTA n° 20/14-335_V1 Vario®/Vario® Xtra
et Stopvap/Stopvap 90 application toiture





CLOISONS



SOLUTIONS

P. 64-66



PRODUITS

P. 67-71





SOLUTIONS

CLOISONS

SÉPARATION ENTRE DEUX PIÈCES

Cloisons distributives acoustiques

Pour séparer 2 pièces d'un même logement



ISOLATION ACOUSTIQUE

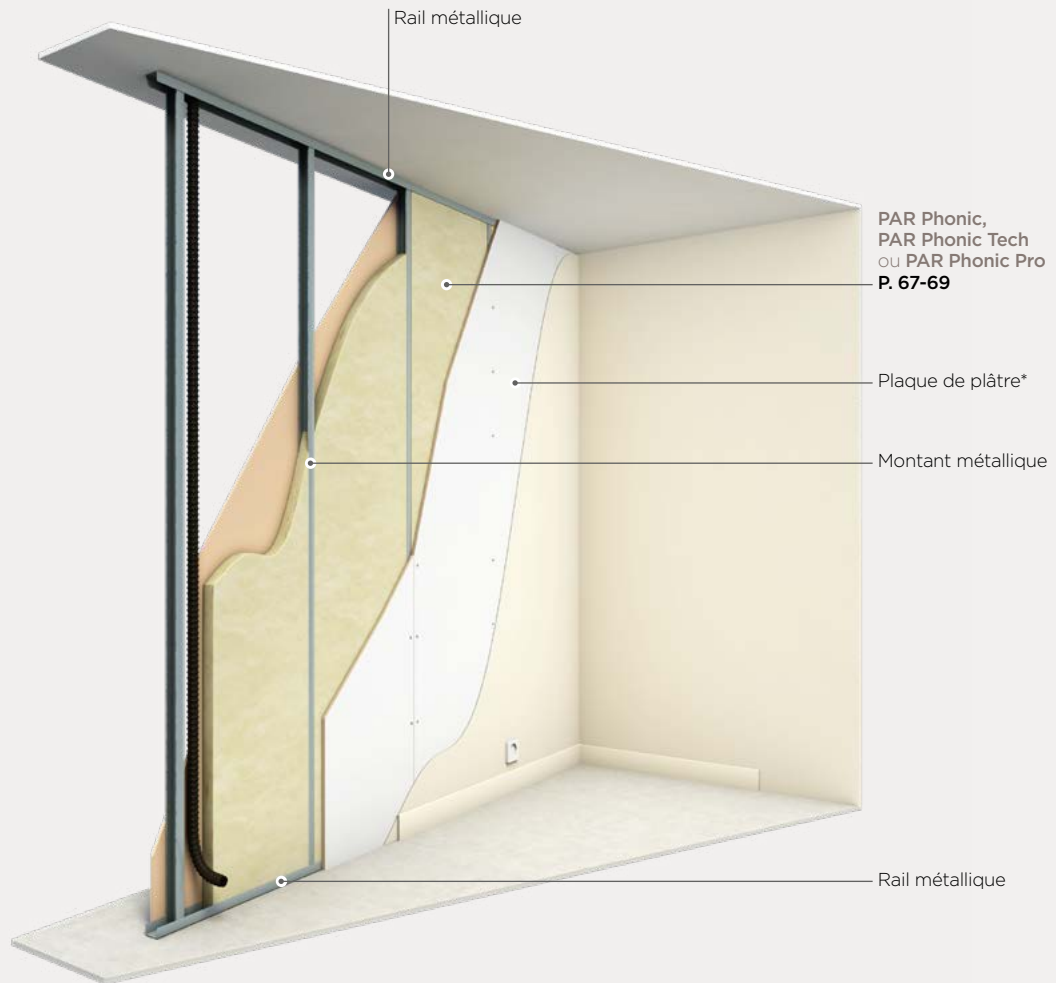

Productivité chantier et rapidité de mise en œuvre

- › Stockage sur chantier réduit et logistique chantier facilitée grâce à la forte compression des produits
- › Intégration des réseaux simplifiée grâce à la souplesse de la laine

Le meilleur rapport prix/performance acoustique (comparées à des cloisons traditionnelles en maçonnerie)

- › Gain d'affaiblissement acoustique pouvant aller jusqu'à 11 dB avec l'utilisation du PAR Phonic 85 mm



BON À SAVOIR

Pour améliorer les performances acoustiques entre 2 logements, opter pour l'utilisation d'une plaque acoustique type Placo® Phonique.

* Type Placo® BA 13 ou Placo® Phonique en association avec du PAR Phonic | Type Placo® BA 18S, BA 25 ou Duo'Tech 25 en association avec du PAR Phonic Tech



ISOLATION ACOUSTIQUE

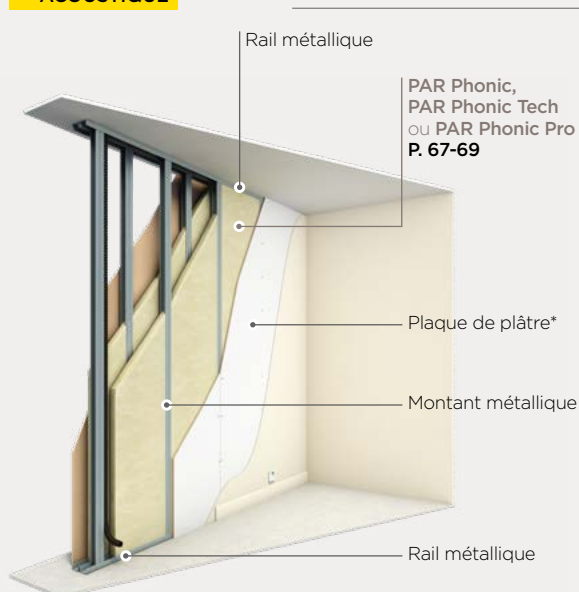

BON À SAVOIR

Il existe un système dédié pour chaque exigence d'isolement acoustique. Pour plus d'informations, se référer aux solutions cloisons acoustiques Isover.

SÉPARATION DE DEUX LOGEMENTS AVEC OBJECTIF ACOUSTIQUE ÉLEVÉ

Cloisons séparatives acoustiques

Pour diviser deux espaces avec des objectifs d'isolation acoustique élevés

Haute performance acoustique

- › La double épaisseur de PAR Phonic et les ossatures en quinconce assurent une isolation acoustique forte
- › Système conçu pour séparer 2 logements ou isoler fortement une pièce ou un espace au sein d'un logement

Productivité chantier et facilité de mise en œuvre

- › Les rouleaux de PAR Phonic et PAR Phonic Tech sont enroulés 2 par 2 pour une très bonne productivité chantier
- › Stockage réduit et logistique chantier facilitée grâce à la forte compression des produits
- › Intégration des réseaux simplifiée grâce à la souplesse de la laine de verre

Un système polyvalent

- › Adapté pour l'isolation des bâtiments résidentiels et tertiaires (logements, bureaux, hôtels...)
- › L'utilisation de PAR Phonic Pro est recommandée de par sa semi-rigidité



SÉPARATION ENTRE LOCAUX CHAUFFÉS ET NON CHAUFFÉS

Cloisons séparatives thermo-acoustiques

Pour séparer un local chauffé d'un local non chauffé

Excellentes performances thermiques et acoustiques

- › Un système en double couche pour une isolation performante

Gestion de la vapeur d'eau et de l'étanchéité à l'air

- › La membrane Vario® Xtra est hygro-régulante pour un confort été comme hiver

Mise en œuvre simple et rapide

- › La tenue mécanique des isolants facilite la manutention
- › Intégration des réseaux facilitée grâce à la souplesse de la laine
- › Déchets de chantiers réduits

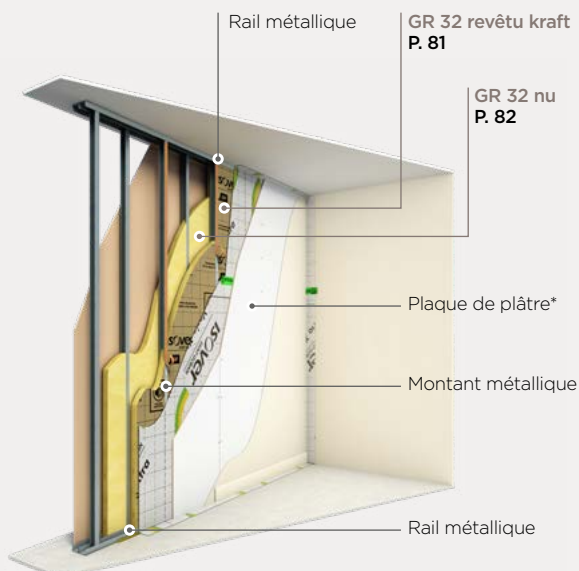

* Type Placo® BA 13 ou Placo® Phonique en association avec du PAR Phonic | Type Placo® BA 18S, BA 25 ou Duo®Tech 25 en association avec du PAR Phonic Tech



Cloisons modulaires

Système léger et rapide à mettre en œuvre
› Très bonne productivité chantier

Confort de pose
› Un format panneau facile à manipuler
› Isolant revêtu d'un voile confort

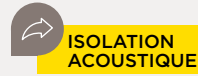
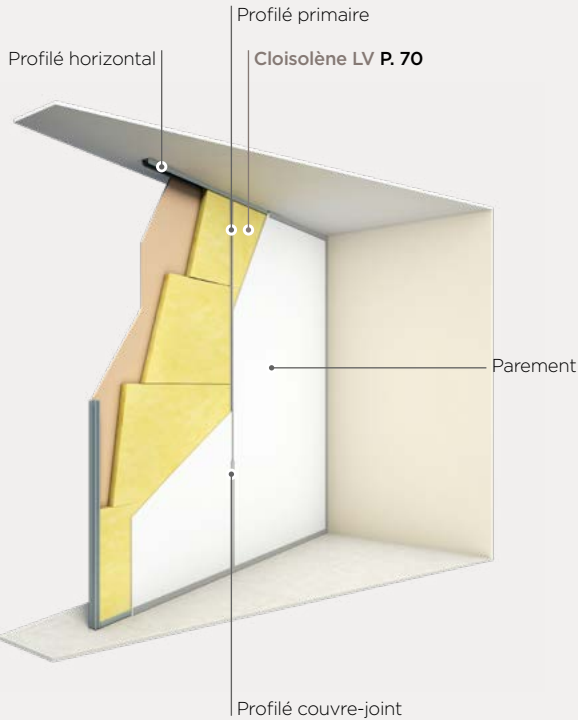

AVEC LA NOUVELLE LAINE ISOVER EN PAR PHONIC

VOUS POUVEZ DORMIR
TRANQUILLE...



Un confort 5 étoiles

- ★ La performance acoustique au cœur de la cloison
- ★ Une belle laine, douce au toucher
- ★ Une laine écologique et recyclable à 100 %
- ★ Un air intérieur encore plus sain
- ★ Un produit conçu et fabriqué en France

PAR Phonic

Best-seller - l'isolant de référence pour les cloisons de distribution et de séparation

Lanaé, notre nouvelle génération de laine de verre

- › Plus douce au toucher
- › Liant biosourcé
- › Laine recyclée et entièrement recyclable
- › Fabrication française

Des épaisseurs dédiées pour chaque exigence d'isolement des systèmes de cloison

- › Performances acoustiques garanties : 6 à 11 dB de gain par rapport à une cloison non isolée
- › Manutention et logistique chantier facilitées grâce à la forte compression des produits
- › Intégration des réseaux simplifiée grâce à la souplesse de la laine

Conditionnement « duo » pour une mise en œuvre rapide

- › Découpe facile

Réaction au feu

- › Un isolant incombustible avec un classement feu A1

RÉFÉRENCES & CONDITIONNEMENT

RÉF.	R _D	ÉP.	LON. LARG.		COND.				DISPO.
			m	m	rix/colis	rix/pal.	m ² /colis	m ² /pal.	
13034	2,10	85	4,00	0,60	4	96	9,60	230,40	A
12014	1,75	70	5,00	0,60	4	120	12,00	360,00	A
13039	1,50	60	5,40	0,60	4	120	12,96	388,80	A
69329	1,10	45	6,50	1,20	2	60	15,60	468,00	A
69327	1,10	45	6,50	0,60	4	120	15,60	468,00	A
13032	1,10	45	6,50	0,40	6	180	15,60	468,00	B
13076	0,75	30	8,10	1,20	2	60	19,44	583,20	B
13075	0,75	30	8,10	0,60	4	120	19,44	583,20	B

Disponibilité :

A, produit disponible sur stock.
B, produit disponible sur fabrication.

Forme de conditionnement :

Les rouleaux sont comprimés, roulés puis conditionnés sous film polyéthylène et livrés sur palettes bois banderolées.



Lanaé



ROULEAU EN LAINE DE VERRE
ROULÉ 2 PAR 2



BON À SAVOIR

La laine PAR Phonic contribue fortement à la performance acoustique de la cloison pour un faible coût.

CARACTÉRISTIQUES

	CODE	NIVEAU	UNITÉ
Conductivité thermique	λ_D	0,040	W/(m.K)
Tolérance d'épaisseur	d	T2	
Réaction au feu	Euroclasse	A1	
Absorption d'eau à court terme	WS	< 1	kg/m ² en 24 h
Transmission de la vapeur d'eau	MU	1	
Résistance à l'écoulement de l'air	AFr	4	kPa.s/m ²

Isolant thermique certifié :
15/018/1084
Déclaration des performances (DoP) :
0001-29



PAR Phonic Tech

Le rouleau en laine de verre de largeur 900 mm pour les cloisons techniques

Lanaé, notre nouvelle génération de laine de verre

- › Plus douce au toucher
- › Liant biosourcé
- › Laine recyclée et entièrement recyclable
- › Fabrication française à Chalon-sur-Saône

Épaisseurs et largeurs adaptées aux cloisons techniques (hôpitaux, écoles...)

- › Performances acoustiques garanties : 6 à 9 dB de gain par rapport à une cloison non isolée
- › Manutention et logistique chantier facilitées grâce à la forte compression des produits
- › Intégration des réseaux simplifiée grâce à la souplesse de la laine

Conditionnement « duo » pour une mise en œuvre rapide

- › Découpe facile

Réaction au feu

- › Un isolant incombustible avec un classement feu A1

RÉFÉRENCES & CONDITIONNEMENT

RÉF.	R _D	ÉP.	LON. LARG.			COND.			DISPO.
			m	m	m	rlx/colis	rlx/pal.	m ² /colis	
13038	2,10	85	4,00	0,90	2	48	7,20	172,80	B
13037	1,75	70	4,10	0,90	2	60	7,38	221,40	B
14289	1,50	60	5,40	0,90	2	48	9,72	232,37	A
13035	1,10	45	6,50	0,90	2	60	11,70	351,00	A

Disponibilité :

A, produit disponible sur stock.
B, produit disponible sur fabrication.

Forme de conditionnement :

Les rouleaux sont comprimés, roulés puis conditionnés sous film polyéthylène et livrés sur palettes bois banderolées.



Lanaé

ROULEAU EN LAINE DE VERRE
ROULÉ 2 PAR 2

CARACTÉRISTIQUES

	CODE	NIVEAU	UNITÉ
Conductivité thermique	λ_b	0,040	W/(m.K)
Tolérance d'épaisseur	d	T2	
Réaction au feu	Euroclasse	A1	
Absorption d'eau à court terme	WS	<1	kg/m ² en 24 h
Transmission de la vapeur d'eau	MU	1	
Résistance à l'écoulement de l'air	AFr	4	kPa.s/m ²

Isolant thermique certifié :
15/018/1084
Déclaration des performances (DoP) :
0001-29



Lanaé



ROULEAU EN LAINE DE VERRE
SEMI-RIGIDE

PAR Phonic Pro

Le rouleau en laine de verre semi-rigide
pour les cloisons séparatives et
les chantiers intensifs de cloisons

Lanaé, notre nouvelle génération de laine de verre

- › Plus douce au toucher
- › Liant biosourcé
- › Laine recyclée et entièrement recyclable
- › Fabrication française

Semi-rigidité

- › Recommandé pour l'isolation de cloisons séparatives et de distribution
- › Manutention facilitée grâce à la tenue mécanique
- › Calfeutrement et gestion des ponts acoustiques facilités

Productivité chantier élevée

- › Grande longueur des rouleaux pour des chantiers comprenant beaucoup de cloisons
- › Pose rapide adaptée aux cloisons séparatives et de grande hauteur
- › Manutention et logistique chantier facilitées grâce à la forte compression des produits

Performances acoustiques garanties

- › 6 à 9 dB de gain par rapport à une cloison non isolée
- › Réaction au feu : un isolant incombustible avec un classement feu A1

RÉFÉRENCES & CONDITIONNEMENT

RÉF.	R _D	ÉP.	LON. LARG.			COND.				DISPO.
Isover	m ² .K/W	mm	m	m	m	rlx/ colis	rlx/ pal.	m ² / colis	m ² / pal.	
69241	1,70	60	8,10	0,90		1	30	7,29	218,70	A
69240	1,25	45	9,00	0,90		1	30	8,10	243,00	A

Disponibilité :

A, produit disponible sur stock.

Forme de conditionnement :

Les rouleaux sont comprimés, roulés puis conditionnés sous film polyéthylène et livrés sur palettes bois banderolées.

BON À SAVOIR

La semi-rigidité est recommandée pour l'isolation des cloisons séparatives. La semi-rigidité du PAR Phonic Pro facilite la manutention pour une rentabilité chantier plus élevée.

CARACTÉRISTIQUES

	CODE	NIVEAU	UNITÉ
Conductivité thermique	λ_b	0,035	W/(m.K)
Tolérance d'épaisseur	d	T2	
Réaction au feu	Euroclasse	A1	
Absorption d'eau à court terme	WS	< 1	kg/m ² en 24 h
Transmission de la vapeur d'eau	MU	1	
Résistance à l'écoulement de l'air	AFr	7	kPa.s/m ²
Semi-rigidité		Semi-rigide	

Isolant thermique certifié :
09/018/550
Déclaration des performances (DoP) :
0001-29



Cloisolène LV

Le panneau en laine de verre pour les **cloisons modulaires**

Productivité chantier et confort de pose

- › Manutention facilitée par la légèreté des panneaux
- › Confort de pose grâce au voile confort

Performances acoustiques garanties

- › 6 à 8 dB de gain par rapport à une cloison non isolée

Isolant incombustible

- › Classement feu A1, répondant aux exigences réglementaires de la sécurité incendie dans les bâtiments tertiaires, ERP et IGH



PANNEAU EN LAINE DE VERRE
REVÊTU D'UN VOILE CONFORT
SUR UNE FACE

RÉFÉRENCES & CONDITIONNEMENT

RÉF.	R _D	ÉP.	LON. LARG.		COND.				DISPO.
			m	m	pnx/ colis	colis/ pal.	m ² / colis	m ² / pal.	
Isover	m ² .K/W	mm	m	m	pnx/ colis	colis/ pal.	m ² / colis	m ² / pal.	
73458	1,35	55	1,20	0,60	16	24	11,50	276,48	B
14113	1,10	45	1,20	0,60	20	24	14,40	345,60	A

A, produit disponible sur stock.
B, produit disponible sur fabrication.

Forme de conditionnement :

Les panneaux sont comprimés puis conditionnés en colis sous film polyéthylène rétracté et livrés sur palettes bois banderolées.

CARACTÉRISTIQUES

	CODE	NIVEAU	UNITÉ
Conductivité thermique	λ_b	0,040	W/(m.K)
Tolérance d'épaisseur	d	T2	
Réaction au feu	Euroclasse	A1	
Absorption d'eau à court terme	WS	< 1	kg/m ² en 24 h
Transmission de la vapeur d'eau	MU	1	
Résistance à l'écoulement de l'air	AFr	4	kPa.s/m ²

Isolant thermique certifié :
02/018/058
Déclaration des performances (DoP) :
0001-29



Soniroll Confort

Le rouleau en laine de verre noire pour l'isolation acoustique mince



ROULEAU ROULÉ SEMI-RIGIDE EN LAINE DE VERRE TEINTÉE NOIRE DANS LA MASSE, REVÊTU D'UN VOILE DE VERRE CONFORT



Solutions

- › Isolation acoustique mince des cloisons en rénovation
- › Isolation acoustique mince des murs en rénovation
- › Isolation acoustique mince du plafond sous un plancher béton

RÉFÉRENCES & CONDITIONNEMENT

RÉF.	R _D	ÉP.	LON.	LARG.	COND.	DISPO.	
Isover	m ² .K/W	mm	m	m	rlx/pal	m ² /pal.	
72920	0,80	28	13,50	1,20	12	194,40	A
72921	0,80	28	13,50	1,20	24	388,80	A

A, produit disponible sur stock.

Forme de conditionnement :

Les rouleaux sont comprimés puis conditionnés en colis sous film polyéthylène rétracté et livrés sur palettes bois banderolées.

CARACTÉRISTIQUES

	NIVEAU	UNITÉ
Conductivité thermique	0,035	W/(m.K)
Tolérance d'épaisseur	T3	
Réaction au feu	F	
Absorption d'eau à court terme	< 1	kg/m ² en 24 h
Transmission de la vapeur d'eau	1	
Résistance à l'écoulement de l'air	7	kPa.s/m ²
Semi-rigidité	Semi-rigide	

Isolant thermique certifié :
08/018/552
Déclaration des performances (DoP) :
0001-31





MURS PAR L'INTÉRIEUR



SOLUTIONS

P. 74-78



PRODUITS

P. 79-89

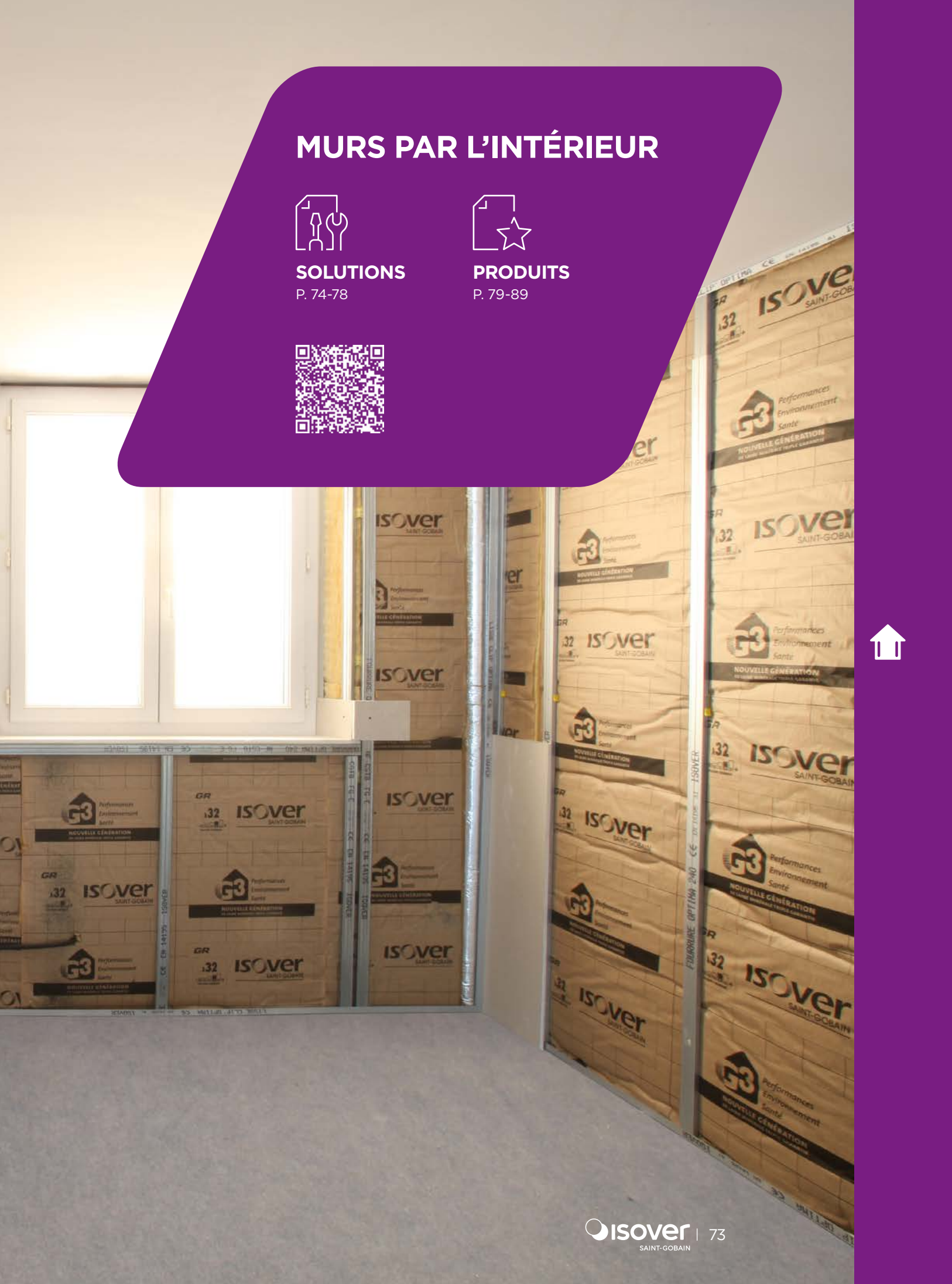



SOLUTIONS

MURS PAR L'INTÉRIEUR

MURS MAÇONNÉS

Optimax Habito®

Le doublage innovant sans fourrure



LE MEILLEUR DE



GR 32 ou GR 30
P. 79-82



Raccord Optimax
P. 133

Cornière Stil®
CR2 haute

Plaque de plâtre
Habito®



Appui Optimax
P. 133

Vis Habito® 25
P. 133

Cornière Stil®
CR2 basse

Un système sans fourrure

- › L'appui et le raccord Optimax, associés à la plaque de plâtre Habito®, permettent de supprimer jusqu'à 80 % des ossatures métalliques, pour une pose plus rapide et une réduction des déchets sur chantiers

Un système conçu pour gagner en productivité

- › Pose facilitée avec un nombre de composants réduit à l'essentiel
- › Une seule référence d'appui grâce à l'appui réglable : il s'adapte à toutes les épaisseurs d'isolant et toutes les tapées de menuiserie
- › Une sécurité renforcée grâce à la suppression des fourrures métalliques verticales

Un système ultrarésistant

- › Habito® est la plaque de plâtre très haute dureté la plus résistante du marché ! Elle facilite l'accrochage des charges lourdes et offre aux occupants une liberté d'aménagement et de décoration en phase avec les attentes du quotidien

Un système respectueux de l'environnement

- › Un système décarboné qui nécessite jusqu'à 80 % de métal en moins, les déchets sur chantier sont ainsi très limités
- › Les appuis et les raccords Optimax intègrent des polymères recyclés dans leur composition



VOUS AVEZ DIT « SANS FOURRURE » ?

La suppression des ossatures verticales est rendue possible grâce à l'utilisation exclusive de la plaque de plâtre ultrarésistante Habito®, en association avec l'ensemble des composants du système !
Si le support le permet, les appuis Optimax peuvent être vissés directement sur le mur afin de supprimer la fourrure horizontale !



BON À SAVOIR

Les appuis, les raccords Optimax et les vis Habito® 25 sont livrés dans un seul et même kit pour un approvisionnement facilité.

Optima murs

Optima est le système isolant de référence dans le bâtiment : plusieurs millions de m² sont mis en œuvre chaque année

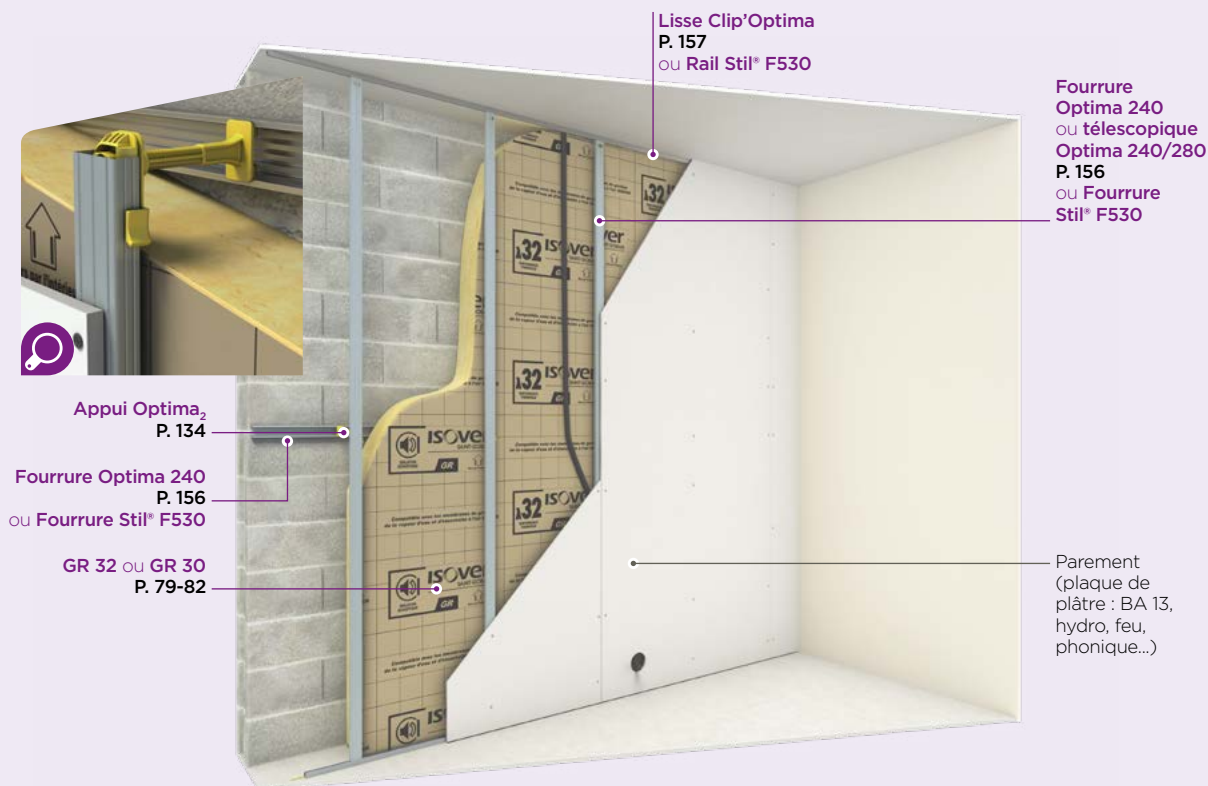

Un système intelligent clé en main. Tout se clipse !

- › Un système adapté à tous types de configurations et de supports, sur tous les murs, même les plus irréguliers
- › Une mise en œuvre possible toute l'année, dans toutes les pièces, avec un chantier sec et propre
- › Intégration des réseaux facilitée grâce à la souplesse de la laine

Excellentes performances thermiques et acoustiques

- › Absence de ponts thermiques grâce aux appuis en polymère renforcés de fibre de verre
- › Performances acoustiques garanties : gain de 12 à 26 dB par rapport à la paroi non isolée

Mise en œuvre sereine

- › Un système conforme aux règles de l'art, validé par l'Avis Technique n° 9/11-946_V2

BON À SAVOIR

Les Appuis Optima₂ facilitent la pose et offrent un fourni posé compétitif grâce au gain de temps et au chantier simplifié. De différentes tailles, ils s'adaptent aux épaisseurs de doublage.



SOLUTIONS

MURS PAR L'INTÉRIEUR

MURS MAÇONNÉS

Optima Murs avec membrane

Le système Optima Murs adapté pour la gestion de la vapeur d'eau et de l'étanchéité à l'air



Un système particulièrement adapté à la rénovation

- › Pour tous les types de configurations et de supports, même les plus irréguliers
- › Intégration des réseaux facilitée grâce à la souplesse de la laine
- › Un système conforme aux règles de l'art, validé par l'Avis Technique n° 9/11-946_V2

La membrane Vario® Xtra est hygro-régulante

- › Confort été comme hiver assuré
- › Elle fonctionne partout, pour toutes les zones climatiques
- › Sa version Fast (pré-adhésivée) se pose en un clin d'œil

La pastille Optima₂, le complément sérénité pour la gestion de la vapeur d'eau et de l'étanchéité à l'air

- › La rondelle jaune est verrouillable sur l'Appui Optima₂ par simple quart de tour
- › La rondelle noire est élastique pour pincer la membrane et assurer la continuité de l'étanchéité

QUANTITATIF (POUR 1 M²)

Système Optima Murs

Membrane Vario® Xtra	1,10 m ²
Adhésif Vario® KB1 ou Fast Tape	0,65 m
Adhésif Vario® Multitape	Selon points singuliers
Mastic Vario® DoubleFit	0,06 cartouche
Isolant	1,05 m ²
Lisse Clip'Optima	0,90 ml
Fourrure Optima 240	1 unité
Appui Optima₂	1 unité
Pastille Optima₂	1 unité
Rallonge Optima	1 unité

Avec parement plaque de plâtre

BA 13	1,05 m ²
Vis	12 unités
Bande à joint	1,4 ml
Enduit	0,35 kg



BON À SAVOIR

Les Appuis Optima₂ facilitent la pose et offrent un fourni posé compétitif grâce au gain de temps et au chantier simplifié. De différentes tailles, ils s'adaptent aux épaisseurs de doublage.

Optima Murs MOB

Le système Optima Murs adapté à l'isolation des maisons ossature bois

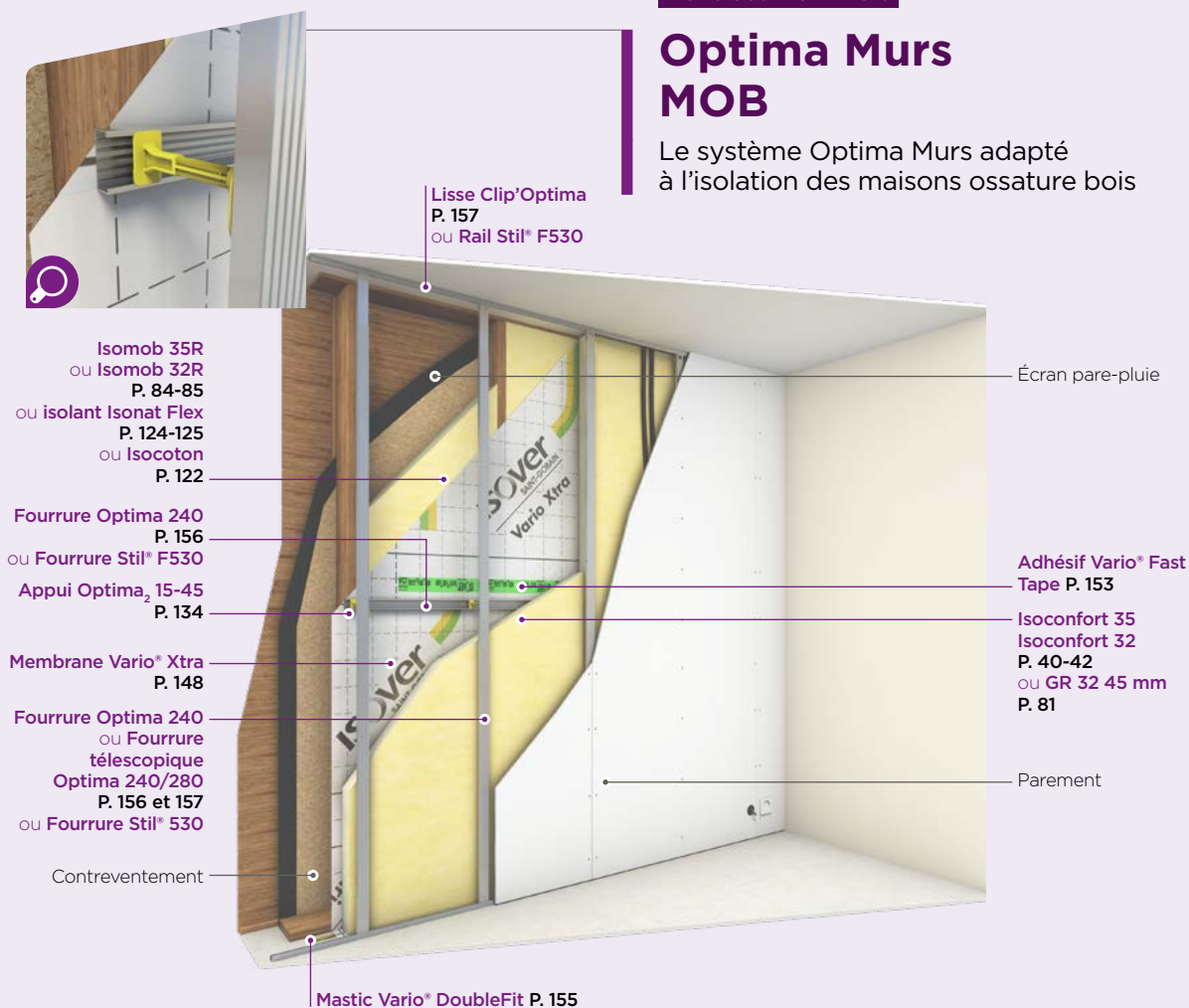

Isomob 32R et 35R, la gamme d'isolants pour MOB

- › Des isolants avec voile confort aux dimensions spécifiques adaptées aux entraxes entre montants bois pour éviter la découpe
- › Performances thermiques garanties

Gestion de la vapeur d'eau et de l'étanchéité à l'air

- › Mise en œuvre facile de la membrane Vario® Xtra en 2/3 - 1/3 (ou 3/4 - 1/4 pour les climats de montagne)
- › La membrane peut être agrafée directement sur les montants bois, entre la couche entre montants et le complément d'isolation intérieure
- › Confort thermique en hiver comme en été grâce à la membrane intelligente hygro-régulante Vario® Xtra

L'Appui Optima₂ 15-45 peut se fixer sur le montant bois

- › L'Appui 15-45 peut se visser sur le montant bois directement ou peut se clipser sur une fourrure horizontale
- › Absence de ponts thermiques grâce aux appuis en polymère renforcé de fibre de verre

QUANTITATIF (POUR 1 M²)

Système Optima Murs

Isolant Isomob première couche	1,05 m ²
Isolant Isoconfort deuxième couche	1,05 m ²
Membrane Vario® Xtra	1,05 m ²
Adhésif Vario® KB1 ou Fast Tape	0,65 m
Mastic Vario® DoubleFit	Selon configuration
Lisse Clip'Optima	0,90 ml
Fourrure Optima 240	1 unité
Appui Optima₂	1 unité
Rallonge Optima	1 unité

Avec parement plaque de plâtre

BA 13	1,05 m ²
Vis	12 unités
Bande à joint	1,4 ml
Enduit	0,35 kg



BON À SAVOIR

Une membrane est obligatoire dans la mise en œuvre d'un isolant en maison ossature bois.

La membrane hygro-régulante Vario® Xtra est incontournable, elle fonctionne partout : sa version Fast se pose en un clin d'œil !





SOLUTIONS

MURS PAR L'INTÉRIEUR

MURS MAÇONNÉS

Doublage collé Calibel

Le doublage collé acoustique

Solution adaptée lorsqu'un vide technique n'est pas nécessaire

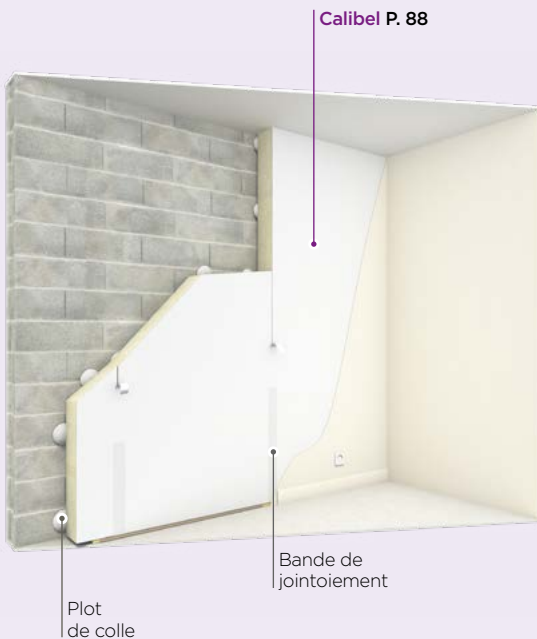

MURS EN BRIQUES PLÂTRIÈRES

Contre-cloison maçonnée

Un système traditionnel

- › La tenue mécanique des panneaux isolants facilite la manutention
- › Calfeutrement parfait
- › Une mise en œuvre possible toute l'année, avec un chantier sec et propre

Un mur solide

- › Rigidité de la contre-cloison
- › Accrochage de charges lourdes possible

Excellentes performances thermiques et acoustiques

- › Performances thermiques et acoustiques garanties



BON À SAVOIR

Dans le cas d'une contre-cloison maçonnée avec mur en briques plâtrières, les panneaux/rouleaux peuvent être adhésivés au niveau des lés pour faciliter la mise en œuvre, mais ce n'est pas obligatoire. Dans tous les cas, le kraft n'est pas un pare-vapeur.

GR 30 kraft

La laine pour doublage
la plus performante du marché !



PANNEAU EN LAINE DE VERRE
SEMI-RIGIDE REVÊTU
D'UN SURFAÇAGE KRAFT
QUADRILLÉ 100 X 100 MM
SUR UNE FACE

L'isolant révolutionnaire

- › Une performance maximale dans un encombrement minimal avec une conductivité thermique de 0,030 W/(m.K)
- › Gain en surface habitable (équivalente à celle d'un doublage collé)
- › Performances acoustiques garanties : gain de 12 à 26 dB par rapport à la paroi non isolée dans le cadre d'une mise en œuvre avec le système Optima

Mise en œuvre facilitée

- › Panneau conçu pour s'intégrer parfaitement au système Optima
- › Produit adapté à toutes les tapées de menuiserie courantes
- › Rigidité et tenue mécanique : panneau facile à manipuler
- › Produit compressible permettant le passage des réseaux
- › Les prises de mesures et découpes sont facilitées grâce au quadrillage sur le revêtement kraft
- › Le doublage Optima avec GR 30 offre la liberté de choisir le parement adapté à chaque chantier

RÉFÉRENCES & CONDITIONNEMENT

RÉF.	R _D	ÉP. LON. LARG.			COND.		DISPO.		
Isover	m ² .K/W	mm	m	m	pnx/ paquet	paquets/ pal.	m ² / pnx	m ² / pal.	
13467	5,00	150	1,35	0,60	4	12	0,81	38,88	B
13469	4,75	143	1,35	0,60	4	12	0,81	38,88	B
13468	4,30	130	1,35	0,60	4	12	0,81	38,88	B
13471	4,05	122	1,35	0,60	4	12	0,81	38,88	A
13470	3,70	111	1,35	0,60	5	12	0,81	48,60	A
13472	3,35	101	1,35	0,60	6	12	0,81	58,32	A
13474	3,00	90	1,35	0,60	6	12	0,81	58,32	A

Aides financières :

Trois niveaux permettent d'accéder à des aides financières et fiscales, plus de détails P. 27

Niveau 3 Niveau 2 Niveau 1

Produits Max :

Les produits incontournables pour une isolation performante

Produit de la gamme

Disponibilité :

A, produit disponible sur stock.
B, produit disponible sur fabrication.

Forme de conditionnement :

Les panneaux sont comprimés puis conditionnés en colis sous film polyéthylène rétracté et livrés sur palettes bois banderolées.

CARACTÉRISTIQUES

	CODE	NIVEAU	UNITÉ
Conductivité thermique	λ_b	0,030	W/(m.K)
Tolérance d'épaisseur	d	T4	
Réaction au feu	Euroclasse	F	
Absorption d'eau à court terme	WS	< 1	kg/m ² en 24 h
Résistance à l'écoulement de l'air	AFr	37	kPa.s/m ²
Semi-rigidité		Semi-rigide	

Isolant thermique certifié :

17/018/1288

Déclaration des performances (DoP) :

0001-13

Avis Technique :

9/11-946_V2



GR 32 roulé revêtu kraft

Best-seller - le produit à avoir en stock !

Souple et rigide à la fois

- › Le rouleau tient debout tout seul grâce à son excellente tenue mécanique, pour une manipulation aisée par une seule personne
- › La laine souple reprend parfaitement son épaisseur après ouverture, pour assurer un bon calfeutrement entre le mur et le parement, du sol au plafond ! Elle évite les ponts thermiques
- › Le rouleau s'adapte à tous les murs, même aux plus irréguliers
- › Le rouleau est dimensionné à hauteur d'étage, pour simplifier la pose et la découpe
- › Les prises de mesures et découpes sont facilitées grâce au quadrillage sur le revêtement kraft
- › Rouleau conçu pour s'intégrer parfaitement aux systèmes Optima et Optimax Habito®

Performances thermiques et acoustiques de haut niveau

- › Une conductivité thermique de 0,032 W/(m.K)
- › Performances acoustiques garanties : gain de 12 à 26 dB par rapport à la paroi non isolée dans le cadre d'une mise en œuvre avec le système Optima

Résistance au feu avec système Optima : REI 30 et 60

- › Compatible sur murs support brique en collectif jusqu'à R+3

RÉFÉRENCES & CONDITIONNEMENT

RÉF.	R _D	ÉP.	LON.	LARG.	COND.	DISPO.		
Isover	m ² .K/W	mm	m	m	rlx/pal.	m ² /rlx	m ² /pal.	
85478	5,00	160	2,70	1,20	24	3,24	77,76	A
85477	4,35	140	2,70	1,20	24	3,24	77,76	A
83311	3,75	120	2,70	1,20	30	3,24	97,20	A
83304	3,15	100	2,70	1,20	30	3,24	97,20	A
94047	2,65	85	5,40	1,20	12	6,48	77,76	A
73513	2,35	75	8,10	1,20	12	9,72	116,64	A
94035	1,85	60	8,10	1,20	12	9,72	116,64	B

Pour les épaisseurs jusqu'à 100 mm, les résistances thermiques sont calculées sur la base de $\lambda_{90/90} = 0,0317 \text{ W/(m.K)}$.

Aides financières :

Trois niveaux permettent d'accéder à des aides financières et fiscales, plus de détails P. 27

Niveau 3 Niveau 2 Niveau 1

Produits Max :

Les produits incontournables pour une isolation performante

Produit de la gamme

Disponibilité :

A, produit disponible sur stock.
B, produit disponible sur fabrication.

Forme de conditionnement :

Les rouleaux sont comprimés, roulés puis conditionnés sous film polyéthylène et livrés sur palettes bois banderolées.



ROULEAU EN LAINE DE VERRE SEMI-RIGIDE REVÊTU D'UN SURFAÇAGE KRAFT QUADRILLÉ 100 X 100 MM SUR UNE FACE



BON À SAVOIR

Grâce à la compressibilité de la laine de verre, l'encombrement est réduit sur la zone de stockage. À titre indicatif, il faut seulement 1,4 m² pour stocker une palette de GR 32 120 mm, soit près de 100 m² d'isolant.

CARACTÉRISTIQUES

	CODE	NIVEAU	UNITÉ
Conductivité thermique	λ_d	0,032	W/(m.K)
Tolérance d'épaisseur	d	T3	
Réaction au feu	Euroclasse	F	
Absorption d'eau à court terme	WS	< 1	kg/m ² en 24 h
Résistance à l'écoulement de l'air	AFr	15	kPa.s/m ²
Semi-rigidité		Semi-rigide	

Isolant thermique certifié :

02/018/100

Déclaration des performances (DoP) :

0001-13

Avis Technique :

9/11-946_V2



GR 32 revêtu kraft

L'incontournable GR 32 en panneau



Souple et rigide à la fois

- › Le panneau tient debout tout seul grâce à son excellente tenue mécanique, pour une manipulation aisée par une seule personne
- › La laine souple reprend parfaitement son épaisseur après ouverture, pour assurer un bon calfeutrement entre le mur et le parement, du sol au plafond ! Elle évite les ponts thermiques
- › Le panneau s'adapte à tous les murs, même aux plus irréguliers
- › Les prises de mesures et découpes sont facilitées grâce au quadrillage sur le revêtement kraft

Performances thermiques et acoustiques de haut niveau

- › Une conductivité thermique de 0,032 W/(m.K)
- › Performances acoustiques garanties : gain de 12 à 26 dB par rapport à la paroi non isolée dans le cadre d'une mise en œuvre avec le système Optima

Résistance au feu avec système Optima : REI 30 et 60

- › Compatible sur murs support brique en collectif jusqu'à R+3



PANNEAU EN LAINE DE VERRE REVÊTU D'UN SURFAÇAGE KRAFT QUADRILLÉ 100 X 100 MM SUR UNE FACE



BON À SAVOIR

Compatible avec les systèmes Optima et Optimax Habito®.



RÉFÉRENCES & CONDITIONNEMENT

RÉF.	R _D	ÉP. LON. LARG.			COND.		DISPO.	
	m ² .K/W	mm	m	m	pnx/ paquet	paquets/ pal.	m ² / paquet	m ² / pal.
67161	5,60	180	1,35	0,60	3	20	2,43	48,60
85468	5,00	160	1,35	0,60	5	16	4,05	64,80
85467	4,35	140	1,35	0,60	5	16	4,05	64,80
85466	3,75	120	1,35	0,60	5	20	4,05	81,00
73515	3,15	100	1,35	0,60	8	16	6,48	103,68
71719	2,65	85	1,35	0,60	9	16	7,29	116,64
73516	2,35	75	1,35	0,60	10	16	8,10	129,60
71715	1,85	60	1,35	0,60	12	16	9,72	155,52
66021	1,40	45	1,35	0,60	15	20	12,15	243,00

Aides financières :

Trois niveaux permettent d'accéder à des aides financières et fiscales, plus de détails P. 27

Niveau 3 Niveau 2 Niveau 1

Produits Max :

Les produits incontournables pour une isolation performante

Produit de la gamme

Disponibilité :

A, produit disponible sur stock.
B, produit disponible sur fabrication.

Forme de conditionnement :

Les panneaux sont comprimés puis conditionnés en colis sous film polyéthylène rétracté et livrés sur palettes bois banderolées.

CARACTÉRISTIQUES

	CODE	NIVEAU	UNITÉ
Conductivité thermique	λ_D	0,032	W/(m.K)
Tolérance d'épaisseur	d	T3	
Réaction au feu	Euroclasse	F	
Absorption d'eau à court terme	WS	< 1	kg/m ² en 24 h
Résistance à l'écoulement de l'air	AFr	15	kPa.s/m ²
Semi-rigidité		Semi-rigide	

Isolant thermique certifié :

02/018/100

Déclaration des performances (DoP) :

0001-13

Avis Technique :

9/11-946_V2



GR 32 nu

L'incontournable GR 32 sans revêtement

Souple et rigide à la fois !

- › Comme le GR 32 revêtu kraft, le panneau tient debout tout seul grâce à son excellente tenue mécanique, pour une manipulation aisée par une seule personne
- › La laine souple reprend parfaitement son épaisseur après ouverture, pour assurer un bon calfeutrement entre le mur et le parement, du sol au plafond ! Elle évite les ponts thermiques
- › Le panneau s'adapte à tous les murs, même aux plus irréguliers
- › Panneau conçu pour s'intégrer parfaitement au système Optima

Performances thermiques et acoustiques de haut niveau

- › Une conductivité thermique de 0,032 W/(m.K)
- › Performances acoustiques garanties : gain de 12 à 26 dB par rapport à la paroi non isolée dans le cadre d'une mise en œuvre avec le système Optima

Incombustible

- › Excellente réaction au feu avec son classement A1



▼
PANNEAU EN LAINE
DE VERRE NU



BON À SAVOIR

Compatible aux systèmes
Optima et Optimax Habito®.

RÉFÉRENCES & CONDITIONNEMENT

RÉF.	R _D	ÉP. LON.LARG.			COND.				DISPO.
Isover	m ² .K/W	mm	m	m	pnx/ paquet	paquets/ pal.	m ² / paquet	m ² / pal.	
85742	4,35	140	1,35	0,60	5	16	4,05	64,80	B
85741	3,75	120	1,35	0,60	5	20	4,05	81,00	B
73517	3,15	100	1,35	0,60	8	16	6,48	103,68	A
71714	1,85	60	1,35	0,60	12	16	9,72	155,52	A

Aides financières :

Trois niveaux permettent d'accéder à des aides financières et fiscales, plus de détails P. 27

Niveau 2 Niveau 1

Produits Max :

Les produits incontournables pour une isolation performante

Produit de la gamme

Disponibilité :

A, produit disponible sur stock.
B, produit disponible sur fabrication.

Forme de conditionnement :

Les panneaux sont comprimés puis conditionnés en colis sous film polyéthylène rétracté et livrés sur palettes bois banderolées.

CARACTÉRISTIQUES

	CODE	NIVEAU	UNITÉ
Conductivité thermique	λ_b	0,032	W/(m.K)
Tolérance d'épaisseur	d	T3	
Réaction au feu	Euroclasse	A1	
Absorption d'eau à court terme	WS	< 1	kg/m ² en 24 h
Transmission de la vapeur d'eau	MU	1	
Résistance à l'écoulement de l'air	AFr	15	kPa.s/m ²
Semi-rigidité		Semi-rigide	

Isolant thermique certifié :

02/018/098

Déclaration des performances (DoP) :

0001-11

Avis Technique :

9/11-946_V2



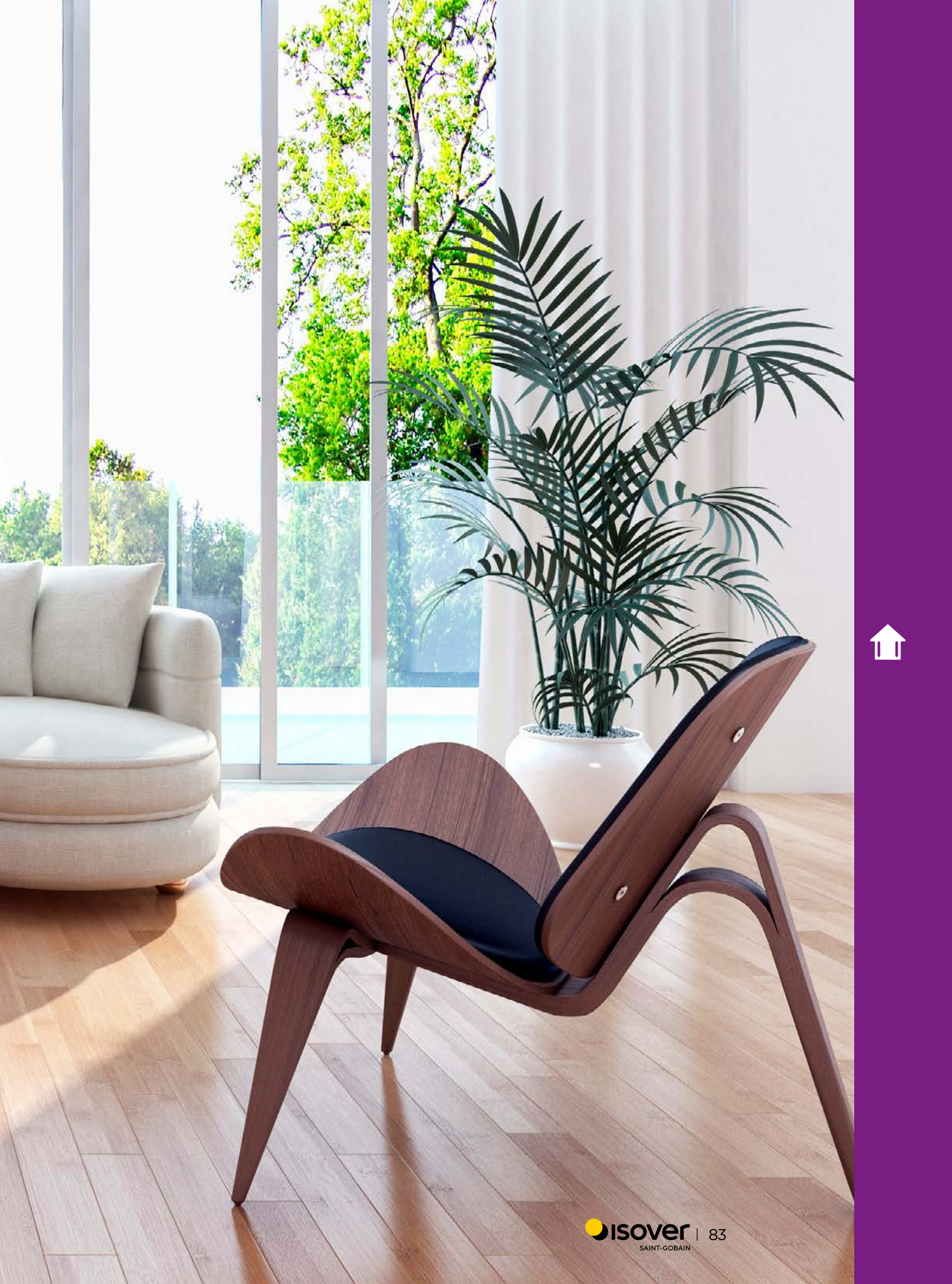

Isomob 32R

Le rouleau tout confort
pour la maison ossature bois !

**Largeur spécialement étudiée
pour les entraxes de 575 mm des murs
à ossatures bois**

- › S'intègre sans découpe entre les bois d'ossature
- › Rigidité et souplesse pour un calage facile et un maintien durable entre les montants
- › Prise de mesures et découpes facilitées grâce au quadrillage sur le voile confort

**Performances thermiques et acoustiques
de haut niveau**

- › Le choix de la meilleure performance thermique en murs à ossature bois avec une conductivité thermique de 0,032 W/(m.K)
- › Performances acoustiques garanties

RÉFÉRENCES & CONDITIONNEMENT

RÉF.	R _D	ÉP.	LON. LARG.		COND.		DISPO.	
Isover	m ² .K/W	mm	m	m	rlx/ colis	colis/ pal.	m ² / rlx	m ² / pal.
67318	4,50	145	2,70	0,575	2	24	1,55	74,52
67298	3,75	120	3,00	0,575	2	30	1,72	103,50

Aides financières :

Trois niveaux permettent d'accéder à des aides financières et fiscales, plus de détails P. 27

Niveau 2 Niveau 1

Produits Max :

Les produits incontournables pour une isolation performante

Produit de la gamme

Disponibilité :

A, produit disponible sur stock.
B, produit disponible sur fabrication.

Forme de conditionnement :

Les rouleaux sont comprimés, roulés puis conditionnés sous film polyéthylène et livrés sur palettes bois banderolées.



ROULEAU EN LAINE DE VERRE
REVÊTU D'UN VOILE CONFORT
QUADRILLÉ 100 X 100 MM
SUR UNE FACE



BON À SAVOIR

La mise en œuvre d'un pare-vapeur est obligatoire pour les maisons à ossature bois. La membrane hygro-régulante Vario® Xtra fonctionne partout, pour toutes les zones climatiques.

Elle supprime le risque de condensation dans les parois et favorise le séchage des bois de structure. P. 148

CARACTÉRISTIQUES

	CODE	NIVEAU	UNITÉ
Conductivité thermique	λ_b	0,032	W/(m.K)
Tolérance d'épaisseur	d	T3	
Réaction au feu	Euroclasse	A2-s1, d0	
Absorption d'eau à court terme	WS	< 1	kg/m ² en 24 h
Transmission de la vapeur d'eau	MU	1	
Résistance à l'écoulement de l'air	AFr	15	kPa.s/m ²
Semi-rigidité		Semi-rigide	

Isolant thermique certifié :

05/018/384

Déclaration des performances (DoP) :

0001-12

Avis Technique :

9/11-946_V2



Isomob 35R

L'alternative économique à l'Isomob 32R

Largeur spécialement étudiée pour les entraxes de 575 mm des murs à ossature bois

- › S'intègre sans découpe entre les bois d'ossature
- › Rigidité et souplesse pour un calage facile et un maintien durable entre les montants
- › Prise de mesures et découpes facilitées grâce au quadrillage sur le voile confort



ROULEAU EN LAINE DE VERRE REVÊTU D'UN VOILE CONFORT QUADRILLÉ 100 X 100 MM SUR UNE FACE

BON À SAVOIR

En climat de plaine, il est possible de compléter l'isolation par un Isoconfort voile de faible épaisseur en 2/3 - 1/3 (ou 3/4 - 1/4 en climat de montagne). Utiliser l'Appui Optima₂ 15-45 pour la réalisation de doublage en MOB, il se visse directement sur les montants.

RÉFÉRENCES & CONDITIONNEMENT

RÉF.	R _D	ÉP.	LON. LARG.		COND.				DISPO.
Isover	m ² .K/W	mm	m	m	rlx/colis	colis/pal.	m ² /rlx	m ² /pal.	
68250	6,25	220	2,40	0,575	2	30	1,38	82,80	B
68239	5,70	200	3,00	0,575	2	30	1,72	103,50	A
68237	4,55	160	3,70	0,575	2	30	2,12	127,65	C
67330	4,10	145	3,40	0,575	2	30	1,95	117,30	A
67319	3,40	120	3,90	0,575	2	30	2,24	134,55	B

Aides financières :

Trois niveaux permettent d'accéder à des aides financières et fiscales, plus de détails P. 27

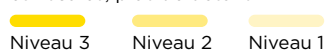

Produits Max :

Les produits incontournables pour une isolation performante

Produit de la gamme

Disponibilité :

A, produit disponible sur stock.
B, produit disponible sur fabrication.
C, produit disponible sur fabrication avec minimum de commande.

Forme de conditionnement :

Les rouleaux sont comprimés, roulés puis conditionnés sous film polyéthylène et livrés sur palettes bois banderolées.

CARACTÉRISTIQUES

	CODE	NIVEAU	UNITÉ
Conductivité thermique	λ_D	0,035	W/(m.K)
Tolérance d'épaisseur	d	T2	
Réaction au feu	Euroclasse	A2-s1, d0	
Absorption d'eau à court terme	WS	< 1	kg/m ² en 24 h
Transmission de la vapeur d'eau	MU	1	
Résistance à l'écoulement de l'air	AFr	7	kPa.s/m ²
Semi-rigidité		Semi-rigide	

Isolant thermique certifié :

03/018/340

Déclaration des performances (DoP) : 0001-12

Avis Technique :

9/11-946_V2



Monospace 35 revêtu kraft

L'alternative économique en rouleau

- › Performances thermiques certifiées : conductivité thermique de 0,035 W/(m.K)
- › Pose rapide
- › Bonne tenue et cohésion mécanique
- › Prise de mesures et découpes facilitées grâce au quadrillage sur le revêtement kraft

Compatible avec le système Optima Murs



ROULEAU EN LAINE DE VERRE
REVÊTU D'UN SURFAÇAGE
KRAFT QUADRILLÉ 100 X 100 MM
SUR UNE FACE

RÉFÉRENCES & CONDITIONNEMENT

RÉF.	R _D	ÉP.	LON.	LARG.	COND.			DISPO.
Isover	m ² .K/W	mm	m	m	rlx/pal.	m ² /rlx	m ² /pal.	
65373	3,40	120	5,40	1,20	30	6,48	194,40	A
73500	2,85	100	5,40	1,20	30	6,48	194,40	A
73504	2,10	75	8,10	1,20	30	9,72	291,60	A
73508	1,25	45	13,50	1,20	30	16,20	486,00	A

Disponibilité :

A, produit disponible sur stock.

Forme de conditionnement :

Les rouleaux sont comprimés, roulés puis conditionnés sous film polyéthylène et livrés sur palettes bois banderolées.

CARACTÉRISTIQUES

	CODE	NIVEAU	UNITÉ
Conductivité thermique	λ _D	0,035	W/(m.K)
Tolérance d'épaisseur	d	T2	
Réaction au feu	Euroclasse	F	
Absorption d'eau à court terme	WS	<1	kg/m ² en 24 h
Résistance à l'écoulement de l'air	AFr	7	kPa.s/m ²
Semi-rigidité		Semi-rigide	

Isolant thermique certifié :

22/018/1572

Déclaration des performances (DoP) :

0001-13

Avis Technique :

9/11-946_V2



I PB38 revêtu kraft

L'alternative économique en panneau

- › Performances thermiques certifiées :
conductivité thermique de 0,038 W/(m.K)
- › Pose facile et rapide
- › Prise de mesures et découpes facilitées grâce au quadrillage sur le revêtement kraft

Compatible avec le système Optima Murs



PANNEAU EN LAINE DE VERRE
REVÊTU D'UN SURFAÇAGE KRAFT
QUADRILLÉ 100 X 100 MM
SUR UNE FACE

RÉFÉRENCES & CONDITIONNEMENT

RÉF.	R _D	ÉP.	LON. LARG.		COND.		DISPO.	
Isover	m ² .K/W	mm	m	m	pnx/ paquet	paquets/ pal.	m ² / pnx	m ² / pal.
65372	2,65	100	1,35	0,60	9	28	0,81	204,12
72174	2,00	75	1,35	0,60	12	28	0,81	272,16
73892	1,20	45	1,35	0,60	16	28	0,81	362,88

Les résistances thermiques sont calculées sur la base du $\lambda_{90/90} = 0,0375$ W/(m.K).

Disponibilité :

A, produit disponible sur stock.

Forme de conditionnement :

Les panneaux sont comprimés puis conditionnés en colis sous film polyéthylène et livrés sur palettes bois banderolées.

CARACTÉRISTIQUES

	CODE	NIVEAU	UNITÉ
Conductivité thermique	λ_d	0,038	W/(m.K)
Tolérance d'épaisseur	d	T3	
Réaction au feu	Euroclasse	F	
Absorption d'eau à court terme	WS	< 1	kg/m ² en 24 h
Résistance à l'écoulement de l'air	AFr	5	kPa.s/m ²
Semi-rigidité		Semi-rigide	

Isolant thermique certifié :

02/018/066

Déclaration des performances (DoP) :

0001-13

Avis Technique :

9/11-946_V2



MURS PAR L'INTÉRIEUR

Calibel

Le doublage collé pour les murs par l'intérieur

Mise en œuvre facile

- › Légèreté et confort de pose
- › Pas de pré-encollage : économie de colle (8 plots au m²)
- › Planéité parfaite, sans cintrage

Haute résistance aux chocs et à la compression

Pour la version Calibel 10, la laine de verre est collée sur une plaque de plâtre de 10 mm sans pare-vapeur

Pour la version Calibel Hydro 13, la laine de verre est collée sur une plaque de plâtre hydrofuge de 13 mm

RÉFÉRENCES & CONDITIONNEMENT

RÉF.	R _D	ÉP.	LON.	LARG.	COND.			DISPO.
Isover	m ² .K/W	mm	m	m	pnx/ pal.	m ² / pnx	m ² / pal.	
Calibel 10								
10753	2,90	10 + 100	2,60	1,20	10	3,12	31,20	A
11653	2,40	10 + 80	2,60	1,20	13	3,12	40,56	A
11553	1,80	10 + 60	2,60	1,20	16	3,12	49,92	A
11453	1,20	10 + 40	2,60	1,20	23	3,12	71,76	A
Calibel Hydro 13								
70752	2,90	13 + 100	2,60	1,20	10	3,12	31,20	B
70750	2,40	13 + 80	2,60	1,20	12	3,12	37,44	B
70748	1,80	13 + 60	2,60	1,20	16	3,12	49,92	C
70746	1,20	13 + 40	2,60	1,20	22	3,12	68,64	C

Disponibilité :

A, produit disponible sur stock.
B, produit disponible sur fabrication.
C, produit disponible sur fabrication avec minimum de commande.

Forme de conditionnement :

Les panneaux de doublage sont livrés sur palettes bois banderolées avec une protection des angles par cornières en carton.

Disponible en version Hydro



COMPLEXE DE DOUBLAGE CONSTITUÉ D'UN PANNEAU DE LAINE DE VERRE COLLÉ SUR UNE PLAQUE DE PLÂTRE

CARACTÉRISTIQUES

ISOLANT	CODE	NIVEAU	UNITÉ
Conductivité thermique	λ_b	0,034	W/(m.K)
Tolérance d'épaisseur	d	T5	
Réaction au feu	Euroclasse	F	
Absorption d'eau à court terme	WS	< 1	kg/m ² en 24 h
Transmission de la vapeur d'eau	MU	1	
ISOLANT + PLAQUE DE PLÂTRE	CODE	NIVEAU	UNITÉ
Réaction au feu	Euroclasse	B-s1, d0	

Isolant thermique certifié :

04/018/360 (isolant primitif seul)
Déclaration des performances (DoP) : 0006-01



Multimax 30 nu

L'isolant pour les **points singuliers**

Faibles épaisseurs

› Idéales pour les points singuliers comme les chiens-assis, angles de murs...

Une performance maximale dans un encombrement minimal

› Conductivité thermique de 0,030 W/(m.K)



PANNEAU EN LAINE DE VERRE SEMI-RIGIDE

RÉFÉRENCES & CONDITIONNEMENT

RÉF.	R _D	ÉP.	LON. LARG.		COND.		DISPO.	
Isover	m ² .K/W	mm	m	m	pnx/ paquet	paquets/ pal.	m ² / pnx	m ² / pal.
86050	3,00	90	1,35	0,60	5	12	0,81	48,60
85522	2,00	60	1,35	0,60	8	12	0,81	77,76
85520	1,50	45	1,35	0,60	10	12	0,81	97,20
86048	1,00	30	1,35	0,60	16	12	0,81	155,52

Disponibilité :

A, produit disponible sur stock.

Forme de conditionnement :

Les panneaux sont comprimés puis conditionnés en colis sous film polyéthylène rétracté et livrés sur palettes bois banderolées.

CARACTÉRISTIQUES

	CODE	NIVEAU	UNITÉ
Conductivité thermique	λ _b	0,030	W/(m.K)
Tolérance d'épaisseur	d	T3	
Réaction au feu	Euroclasse	A2-s1, d0	
Absorption d'eau à court terme	WS	< 1	kg/m ² en 24 h
Transmission de la vapeur d'eau	MU	1	
Résistance à l'écoulement de l'air	AFr	15	kPa.s/m ²
Semi-rigidité		Semi-rigide	

Isolant thermique certifié :

08/018/522

Déclaration des performances (DoP) :

0001-12

Avis Technique :

9/11-946_V2





MURS PAR L'EXTÉRIEUR



SOLUTIONS

P. 92



PRODUITS

P. 93-101





Isolation des façades ventilées en 1 ou 2 couches

SIMPLE COUCHE



Isolation thermique et acoustique garantie

- › Système en double couche possible pour une meilleure isolation thermique et acoustique
- › Confort thermique en hiver comme en été
- › Transferts d'hygrométrie à travers la façade grâce à la ventilation

Pour tous types de bâtiments : résidentiels, collectifs, tertiaires, ERP...

- › Faible apport de masse combustible
- › Isolant disponible en rouleaux grandes longueurs et panneaux pour s'adapter au type de chantier
- › Finition de l'isolant Voile Noir pour un rendu esthétique

Un système modulable et simple à mettre en œuvre

- › Possibilité d'intervenir sur la façade de locaux occupés sans endommager la décoration intérieure ni perturber la vie des occupants



BON À SAVOIR

La mise en œuvre de ce système peut se faire en une ou deux couches, en fonction des performances thermiques recherchées.

DOUBLE COUCHE

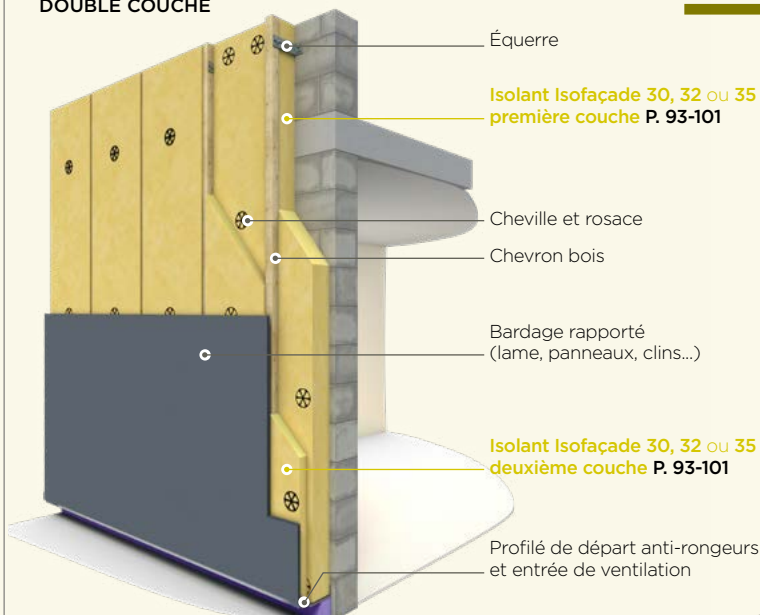

Isofaçade 30P

Le meilleur lambda pour un encombrement minimal

Une performance thermique et acoustique maximale dans un encombrement minimal, recherché en rénovation

› Confort thermique en hiver comme en été

Le panneau tout terrain

- › Intégration derrière tous types de bardage
- › Excellente tenue mécanique pour une manipulation aisée par une seule personne
- › Bonne résistance aux intempéries (pluie, vent...) lors de la pose

Un isolant incombustible avec un classement feu A1

› Très faible masse combustible rapportée sur la façade



PANNEAU EN LAINE DE VERRE SEMI-RIGIDE

RÉFÉRENCES & CONDITIONNEMENT

RÉF.	R _D	ÉP.	LON.	LARG.	COND.		DISPO.		
Isover m ² .K/W	mm	m	m	pnx/paquet	paquets/pal.	m ² /pnx	m ² /pal.		
13072	8,00	240	1,35	0,60	2	12	0,81	19,44	B
13071	7,00	210	1,35	0,60	2	12	0,81	19,44	B
13059	6,00	180	1,35	0,60	3	12	0,81	29,16	B
13058	5,30	160	1,35	0,60	3	12	0,81	29,16	B
13057	4,65	140	1,35	0,60	4	12	0,81	38,88	B
13056	4,00	120	1,35	0,60	4	12	0,81	38,88	B
13070	3,70	111	1,35	0,60	5	12	0,81	48,60	B
13054	3,30	100	1,35	0,60	6	12	0,81	58,32	B
13052	1,00	30	1,35	0,60	16	12	0,81	155,52	B

Aides financières :

Trois niveaux permettent d'accéder à des aides financières et fiscales.

Nouveauté 2024

Les aides à la rénovation énergétique pour les murs par l'extérieur évoluent !
En savoir plus P. 27

Disponibilité :

B, produit disponible sur fabrication.

Forme de conditionnement :

Les panneaux sont comprimés puis conditionnés sous film polyéthylène rétracté et livrés sur palettes bois banderolées.

Niveau 3 Niveau 2 Niveau 1

Produits Max :

Les produits incontournables pour une isolation performante

Produit de la gamme

CARACTÉRISTIQUES

	CODE	NIVEAU	UNITÉ
Conductivité thermique	λ_D	0,030	W/(m.K)
Tolérance d'épaisseur	d	T4	
Réaction au feu	Euroclasse	A1	
Absorption d'eau à court terme	WS	< 1	kg/m ² en 24 h
Transmission de la vapeur d'eau	MU	1	
Absorption d'eau à long terme	WL(P)	< 3	kg/m ² en 28 jours
Résistance à l'écoulement de l'air	AFr	37	kPa.s/m ²
Semi-rigidité		Semi-rigide	

Isolant thermique certifié :
17/018/1244
Déclaration des performances (DoP) :
0001-14



Isofaçade 32R

L'isolant tout confort pour l'extérieur

Mise en œuvre rapide et tout confort

- › Grand confort de pose grâce au voile de verre
- › Rouleau facile à dérouler
- › Une épaisseur de 80 mm pour l'isolation complémentaire entre les ossatures bois du bardage rapporté

Performances thermiques et acoustiques

- › Intégration derrière tous types de bardage
- › Bonne résistance aux intempéries (pluie, vent...) lors de la pose
- › Confort thermique en hiver comme en été

Un isolant incombustible avec un classement feu A1

- › Très faible masse combustible rapportée sur la façade



ROULEAU EN LAINE DE VERRE
SEMI-RIGIDE REVÊTU
D'UN VOILE DE VERRE

RÉFÉRENCES & CONDITIONNEMENT

RÉF.	R _D	ÉP.	LON. LARG.		COND.		DISPO.	
Isover	m ² .K/W	mm	m	m	rlx/pal.	m ² /rlx	m ² /pal.	
69292	6,25	200	2,20	0,60	48	1,32	63,36	A
69290	5,60	180	2,40	0,60	48	1,44	69,12	A
87222	5,00	160	2,80	0,60	48	1,68	80,64	A
16468	4,40	141	3,10	0,60	48	1,86	89,28	A
87220	3,75	120	3,70	0,60	48	2,22	106,56	A
67176	3,10	100	4,50	0,60	48	2,70	129,60	A
87340	2,50	80	6,00	0,55	24	3,30	79,20	A

Aides financières :

Trois niveaux permettent d'accéder à des aides financières et fiscales.

Nouveauté 2024

Les aides à la rénovation énergétique pour les murs par l'extérieur évoluent !
En savoir plus P. 27

Niveau 3 Niveau 2 Niveau 1

Produits Max :

Les produits incontournables pour une isolation performante

Produit de la gamme

Disponibilité :

A, produit disponible sur stock.

Forme de conditionnement :

Les rouleaux sont comprimés, roulés puis conditionnés sous film polyéthylène et livrés sur palettes bois banderolées.

CARACTÉRISTIQUES

	CODE	NIVEAU	UNITÉ
Conductivité thermique	λ_D	0,032	W/(m.K)
Tolérance d'épaisseur	d	T3	
Réaction au feu	Euroclasse	A1	
Absorption d'eau à court terme	WS	< 1	kg/m ² en 24 h
Transmission de la vapeur d'eau	MU	1	
Absorption d'eau à long terme	WL(P)	< 3	kg/m ² en 28 jours
Résistance à l'écoulement de l'air	AFr	15	kPa.s/m ²
Semi-rigidité		Semi-rigide	

Isolant thermique certifié :
08/018/544
Déclaration des performances (DoP) :
0001-14



Isofaçade 32P

Le panneau tout terrain



✓ PANNEAU EN LAINE DE VERRE SEMI-RIGIDE REVÊTU D'UN VOILE DE VERRE

Intégration derrière tous types de bardage

- › Bonne résistance aux intempéries (pluie, vent...) lors de la pose

Grand confort de pose grâce au voile de verre

- › Excellente tenue mécanique pour une manipulation aisée par une seule personne

Une performance thermique et acoustique de haut niveau

- › Confort thermique en hiver comme en été

Un isolant incombustible avec un classement feu A1

- › Très faible masse combustible rapportée sur la façade

RÉFÉRENCES & CONDITIONNEMENT

RÉF.	R _D	ÉP. LON. LARG.			COND.		DISPO.	
Isover	m ² .K/W	mm	m	m	pnx/ paquet	paquets/ pal.	m ² / pnx	m ² / pal.
67508	5,00	160	1,35	0,60	5	16	0,81	64,80
16549	4,40	141	1,35	0,60	5	16	0,81	64,80
67505	3,75	120	1,35	0,60	5	20	0,81	81,00
67504	3,10	100	1,35	0,60	8	16	0,81	103,68

Aides financières :

Trois niveaux permettent d'accéder à des aides financières et fiscales.

Nouveauté 2024

Les aides à la rénovation énergétique pour les murs par l'extérieur évoluent !
En savoir plus P. 27

Niveau 3 Niveau 2 Niveau 1

Produits Max :

Les produits incontournables pour une isolation performante

Produit de la gamme

Disponibilité :

A, produit disponible sur stock.

Forme de conditionnement :

Les panneaux sont comprimés puis conditionnés sous film polyéthylène rétracté et livrés sur palettes bois banderolées.

CARACTÉRISTIQUES

	CODE	NIVEAU	UNITÉ
Conductivité thermique	λ_D	0,032	W/(m.K)
Tolérance d'épaisseur	d	T3	
Réaction au feu	Euroclasse	A1	
Absorption d'eau à court terme	WS	< 1	kg/m ² en 24 h
Transmission de la vapeur d'eau	MU	1	
Absorption d'eau à long terme	WL(P)	< 3	kg/m ² en 28 jours
Résistance à l'écoulement de l'air	AFr	15	kPa.s/m ²
Semi-rigidité		Semi-rigide	

Isolant thermique certifié :

08/018/544

Déclaration des performances (DoP) :

0001-14



Isofaçade Voile Noir 32R

L'isolant haute performance avec voile noir pour une finition esthétique pour les bardages ajourés ou à joints ouverts

Mise en œuvre rapide et tout confort

- › Excellente tenue mécanique pour une manipulation aisée par une seule personne
- › Isolant roulé, pour une mise en œuvre rapide

Performances thermiques et acoustiques

- › Bonne résistance aux intempéries (pluie, vent...) lors de la pose
- › Confort thermique en hiver comme en été

Un isolant incombustible avec un classement feu A1

- › Très faible masse combustible rapportée sur la façade



ROULEAU EN LAINE DE VERRE
SEMI-RIGIDE REVÊTU
D'UN VOILE DE VERRE NOIR

RÉFÉRENCES & CONDITIONNEMENT

RÉF.	R _D	ÉP.	LON. LARG.		COND.				DISPO.
			m	m	rlx/ colis	rlx/ pal.	m ² / rlx	m ² / pal.	
13828	6,25	200	2,00	0,60	2	48	1,20	57,60	C
13827	5,60	180	2,20	0,60	2	48	1,32	63,36	C
13826	5,00	160	2,50	0,60	2	48	1,50	72,00	B
16565	4,40	141	2,80	0,60	2	48	1,68	80,64	B
13822	3,75	120	3,30	0,60	2	48	1,98	95,04	B
13824	3,10	100	4,00	0,60	2	48	2,40	115,20	C

Aides financières :

Trois niveaux permettent d'accéder à des aides financières et fiscales.

Nouveauté 2024

Les aides à la rénovation énergétique pour les murs par l'extérieur évoluent !
En savoir plus P. 27

Niveau 3 Niveau 2 Niveau 1

Produits Max :

Les produits incontournables pour une isolation performante

Produit de la gamme

Disponibilité :

B, produit disponible sur fabrication. C, produit disponible sur fabrication avec minimum de commande.

Forme de conditionnement :

Les rouleaux sont comprimés, roulés puis conditionnés sous film polyéthylène et livrés sur palettes bois banderolées.

CARACTÉRISTIQUES

	CODE	NIVEAU	UNITÉ
Conductivité thermique	λ_D	0,032	W/(m.K)
Tolérance d'épaisseur	d	T3	
Réaction au feu	Euroclasse	A1	
Absorption d'eau à court terme	WS	< 1	kg/m ² en 24 h
Transmission de la vapeur d'eau	MU	1	
Absorption d'eau à long terme	WL(P)	< 3	kg/m ² en 28 jours
Résistance à l'écoulement de l'air	AFr	15	kPa.s/m ²
Semi-rigidité		Semi-rigide	

Isolant thermique certifié :
08/018/544
Déclaration des performances (DoP) :
0001-14



Isofaçade Noir 32R

Le rouleau isolant haute performance invisible teinté dans la masse, pour une finition esthétique parfaite, idéale pour les bardages ajourés ou translucides

Mise en œuvre rapide et tout confort

- › Excellente tenue mécanique pour une manipulation aisée par une seule personne
- › Isolant roulé, pour une mise en œuvre rapide

Performances thermiques et acoustiques

- › Effets nuagés par transparence évités, y compris dans les points singuliers et découpes
- › Bonne résistance aux intempéries (pluie, vent...) lors de la pose
- › Confort thermique en hiver comme en été

Très faible masse combustible rapportée sur la façade



ROULEAU EN LAINE DE VERRE SEMI-RIGIDE NOIR REVÊTU D'UN VOILE DE VERRE

RÉFÉRENCES & CONDITIONNEMENT

RÉF.	R _D	ÉP.	LON.	LARG.	COND.		DISPO.	
Isover	m ² .K/W	mm	m	m	rlx/pal.	m ² /rlx	m ² /pal.	
83069	3,10	100	7,00	1,20	12	8,40	100,80	B
83104	1,85	60	9,50	1,20	12	11,40	136,80	B
83070	1,40	45	13,00	1,20	12	15,60	187,20	B

Disponibilité :

B, produit disponible sur fabrication.

Forme de conditionnement :

Les rouleaux sont comprimés, roulés puis conditionnés sous film polyéthylène et livrés sur palettes bois banderolées.

CARACTÉRISTIQUES

	CODE	NIVEAU	UNITÉ
Conductivité thermique	λ_D	0,032	W/(m.K)
Tolérance d'épaisseur	d	T3	
Réaction au feu	Euroclasse	A2-s1, d0	
Absorption d'eau à court terme	WS	< 1	kg/m ² en 24 h
Transmission de la vapeur d'eau	MU	1	
Absorption d'eau à long terme	WL(P)	< 3	kg/m ² en 28 jours
Résistance à l'écoulement de l'air	AFr	15	kPa.s/m ²
Semi-rigidité		Semi-rigide	

Isolant thermique certifié :

02/018/106

Déclaration des performances (DoP) :

0001-16



Isofaçade Noir 32P

Le panneau isolant invisible teinté dans la masse, pour une finition esthétique parfaite, idéal pour les bardages ajourés ou translucides

Mise en œuvre rapide et tout confort

- › Excellente tenue mécanique pour une manipulation aisée par une seule personne

Performances thermiques et acoustiques

- › Effets nuagés par transparence évités, y compris dans les points singuliers et découpes
- › Bonne résistance aux intempéries (pluie, vent...) lors de la pose
- › Confort thermique en hiver comme en été

Très faible masse combustible rapportée sur la façade



PANNEAU DE LAINE DE VERRE
SEMI-RIGIDE NOIR REVÊTU
D'UN VOILE DE VERRE

RÉFÉRENCES & CONDITIONNEMENT

RÉF.	R _D	ÉP. LON. LARG.			COND.				DISPO.
	m ² .K/W	mm	m	m	pnx/ paquet	paquets/ pal.	m ² / pnx	m ² / pal.	
83067	3,10	100	1,35	0,60	4	16	0,81	51,84	B
83105	1,85	60	1,35	0,60	7	16	0,81	90,72	B
83068	1,40	45	1,35	0,60	10	16	0,81	129,60	B

Disponibilité :

B, produit disponible sur fabrication.

Forme de conditionnement :

Les panneaux sont comprimés puis conditionnés sous film polyéthylène rétracté et livrés sur palettes bois banderolées.

CARACTÉRISTIQUES

	CODE	NIVEAU	UNITÉ
Conductivité thermique	λ_D	0,032	W/(m.K)
Tolérance d'épaisseur	d	T3	
Réaction au feu	Euroclasse	A2-s1, d0	
Absorption d'eau à court terme	WS	< 1	kg/m ² en 24 h
Transmission de la vapeur d'eau	MU	1	
Absorption d'eau à long terme	WL(P)	< 3	kg/m ² en 28 jours
Résistance à l'écoulement de l'air	AFr	15	kPa.s/m ²
Semi-rigidité		Semi-rigide	

Isolant thermique certifié :
02/018/106
Déclaration des performances (DoP) :
0001-16



Isofaçade 35R

Rouleau de laine de verre pour l'isolation par l'extérieur sous bardage rapporté

Mise en œuvre rapide et tout confort

- › Bonne tenue mécanique pour une manipulation aisée par une seule personne
- › L'isolant est roulé, pour une mise en œuvre rapide

Performances thermiques et acoustiques

- › Intégration derrière tous types de bardage
- › Confort thermique en hiver comme en été

Un isolant incombustible avec un classement feu A1



ROULEAU EN LAINE DE VERRE SEMI-RIGIDE REVÊTU D'UN VOILE DE VERRE

RÉFÉRENCES & CONDITIONNEMENT

RÉF.	R _D	ÉP.	LON.	LARG.	COND.				DISPO.
Isover	m ² .K/W	mm	m	m	rix/colis	rix/pal.	m ² /rix	m ² /pal.	
64680	6,85	240	2,60	0,60	2	48	1,56	74,88	B
64679	5,70	200	3,20	0,60	2	48	1,92	92,16	A
67428	5,10	180	3,50	0,60	2	48	2,10	100,80	A
64678	4,55	160	4,00	0,60	2	48	2,40	115,20	A
67317	4,00	140	4,00	0,60	2	60	2,40	144,00	A
67315	3,40	120	4,70	0,60	2	60	2,82	169,20	A
67313	2,85	100	5,50	0,60	2	60	3,30	198,00	A
67322	2,10	75	7,30	0,60	2	60	4,38	262,80	A

Aides financières :

Trois niveaux permettent d'accéder à des aides financières et fiscales.

Nouveauté 2024

Les aides à la rénovation énergétique pour les murs par l'extérieur évoluent !
En savoir plus P. 27

Niveau 3 Niveau 2 Niveau 1

Produits Max :

Les produits incontournables pour une isolation performante

Produit de la gamme

Disponibilité :

A, produit disponible sur stock.
B, produit disponible sur fabrication.

Forme de conditionnement :

Les rouleaux sont comprimés, roulés puis conditionnés sous film polyéthylène et livrés sur palettes bois banderolées.

CARACTÉRISTIQUES

	CODE	NIVEAU	UNITÉ
Conductivité thermique	λ_D	0,035	W/(m.K)
Tolérance d'épaisseur	d	T3	
Réaction au feu	Euroclasse	A1	
Absorption d'eau à court terme	WS	< 1	kg/m ² en 24 h
Transmission de la vapeur d'eau	MU	1	
Absorption d'eau à long terme	WL(P)	< 3	kg/m ² en 28 jours
Résistance à l'écoulement de l'air	AFr	7	kPa.s/m ²
Semi-rigidité		Semi-rigide	

Isolant thermique certifié :
08/018/542
Déclaration des performances (DoP) :
0001-14



Isofaçade Voile Noir 35R

L'isolant avec voile noir pour une finition esthétique pour les bardages ajourés ou à joints ouverts

Mise en œuvre rapide et tout confort

- › Bonne tenue mécanique pour une manipulation aisée par une seule personne
- › Isolant roulé, pour une mise en œuvre rapide

Performances thermiques et acoustiques

- › Confort thermique en hiver comme en été

Un isolant incombustible avec un classement feu A1

- › Très faible masse combustible rapportée sur la façade



ROULEAU EN LAINE DE VERRE SEMI-RIGIDE REVÊTU D'UN VOILE DE VERRE NOIR

RÉFÉRENCES & CONDITIONNEMENT

RÉF.	R _D	ÉP.	LON.	LARG.	COND.				DISPO.
Isover	m ² .K/W	mm	m	m	rlx/colis	rlx/pal.	m ² /rlx	m ² /pal.	
12704	5,70	200	3,20	0,60	2	48	1,92	92,16	C
12706	5,10	180	3,50	0,60	2	48	2,10	100,80	C
12703	4,55	160	4,00	0,60	2	48	2,40	115,20	C
12702	4,00	140	4,00	0,60	2	60	2,40	144,00	B
12701	3,40	120	4,70	0,60	2	60	2,82	169,20	B
12700	2,85	100	5,50	0,60	2	60	3,30	198,00	C

Aides financières :

Trois niveaux permettent d'accéder à des aides financières et fiscales.

Nouveauté 2024

Les aides à la rénovation énergétique pour les murs par l'extérieur évoluent !
En savoir plus P. 27

Niveau 3 Niveau 2 Niveau 1

Produits Max :

Les produits incontournables pour une isolation performante

Produit de la gamme

Disponibilité :

B, produit disponible sur fabrication. C, produit disponible sur fabrication avec minimum de commande.

Forme de conditionnement :

Les rouleaux sont comprimés, roulés puis conditionnés sous film polyéthylène et livrés sur palettes bois banderolées.

CARACTÉRISTIQUES

	CODE	NIVEAU	UNITÉ
Conductivité thermique	λ_D	0,035	W/(m.K)
Tolérance d'épaisseur	d	T3	
Réaction au feu	Euroclasse	A1	
Absorption d'eau à court terme	WS	< 1	kg/m ² en 24 h
Transmission de la vapeur d'eau	MU	1	
Absorption d'eau à long terme	WL(P)	< 3	kg/m ² en 28 jours
Résistance à l'écoulement de l'air	AFr	7	kPa.s/m ²
Semi-rigidité		Semi-rigide	

Isolant thermique certifié :
08/018/542
Déclaration des performances (DoP) :
0001-14



Isofaçade Noir 35R

Le rouleau isolant invisible teinté dans la masse, pour une finition esthétique parfaite, idéale pour les bardages ajourés ou translucides



ROULEAU EN LAINE DE VERRE SEMI-RIGIDE NOIR REVÊTU D'UN VOILE DE VERRE NOIR

Mise en œuvre rapide et tout confort

- › Bonne tenue mécanique pour une manipulation aisée par une seule personne
- › Isolant roulé, pour une mise en œuvre rapide

Performances thermiques et acoustiques

- › Effets nuagés par transparence évités, y compris dans les points singuliers et découpes
- › Confort thermique en hiver comme en été

Très faible masse combustible rapportée sur la façade

RÉFÉRENCES & CONDITIONNEMENT

RÉF.	R _D	ÉP.	LON.	LARG.	COND.				DISPO.
					rlx/colis	rlx/pal.	m ² /rlx	m ² /pal.	
Isover	m ² .K/W	mm	m	m	rlx/colis	rlx/pal.	m ² /rlx	m ² /pal.	
83106	4,00	140	5,50	0,60	2	24	3,30	79,20	B
83064	3,40	120	6,50	0,60	2	24	3,90	93,60	B
83065	2,85	100	8,00	0,60	2	24	4,80	115,20	B
83066	2,10	75	10,50	0,60	2	24	6,30	151,20	B

Aides financières :

Trois niveaux permettent d'accéder à des aides financières et fiscales.

Nouveauté 2024

Les aides à la rénovation énergétique pour les murs par l'extérieur évoluent !
En savoir plus P. 27

Niveau 1

Produits Max :

Les produits incontournables pour une isolation performante

Produit de la gamme

Disponibilité :

B, produit disponible sur fabrication.

Forme de conditionnement :

Les rouleaux sont comprimés, roulés puis conditionnés sous film polyéthylène et livrés sur palettes bois banderolées.

CARACTÉRISTIQUES

	CODE	NIVEAU	UNITÉ
Conductivité thermique	λ_D	0,035	W/(m.K)
Tolérance d'épaisseur	d	T3	
Réaction au feu	Euroclasse	A2-s1, d0	
Absorption d'eau à court terme	WS	< 1	kg/m ² en 24 h
Transmission de la vapeur d'eau	MU	1	
Absorption d'eau à long terme	WL(P)	< 3	kg/m ² en 28 jours
Résistance à l'écoulement de l'air	AFr	7	kPa.s/m ²
Semi-rigidité		Semi-rigide	

Isolant thermique certifié :

03/018/324

Déclaration des performances (DoP) :

0001-16





TOITURES PAR L'EXTÉRIEUR



SOLUTIONS

P. 104-105



PRODUITS

P. 106





SOLUTIONS

TOITURES PAR L'EXTÉRIEUR

ISOLATION THERMIQUE PAR L'EXTÉRIEUR
EN RÉNOVATION

Système Intégra Réno

L'occasion d'isoler lors
d'une rénovation de couverture

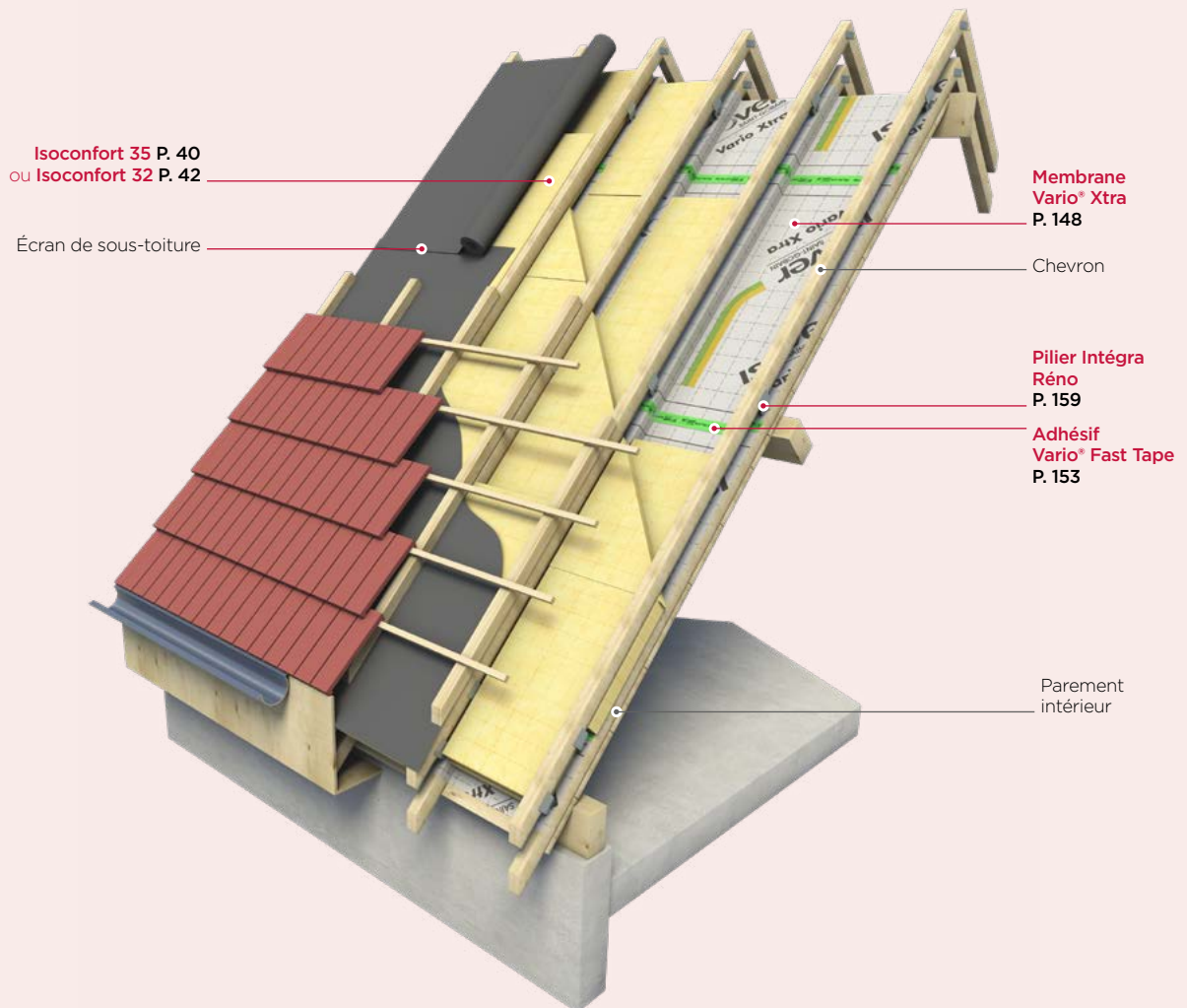

Rehausse de la toiture limitée grâce à l'utilisation de l'espace entre chevrons

- › Intervention depuis l'extérieur, sans gêner les occupants
- › Maintien du volume des combles et du plafond existant
- › Pas de modification majeure de la charpente ni de dépose nécessaire
- › Aucun impact sur les finitions et parements intérieurs, la décoration n'est pas touchée

Rouleaux d'Isoconfort faciles à manipuler

- › Les piliers Intégra Réno facilitent la mise en œuvre de la 2^e et 3^e couche d'isolant
- › La grande longueur des rouleaux facilite la pose
- › Isolant semi-rigide à haute tenue mécanique, disponible dans de nombreuses épaisseurs (pour s'adapter à la hauteur des chevrons)

Isolation thermique et acoustique des combles renforcée

- › Confort été comme hiver
- › Performances acoustiques garanties
- › Excellente gestion de la vapeur d'eau et de l'étanchéité à l'air grâce à la membrane Vario Xtra

SARKING

Sarking en laine de roche

L'isolation thermique et acoustique

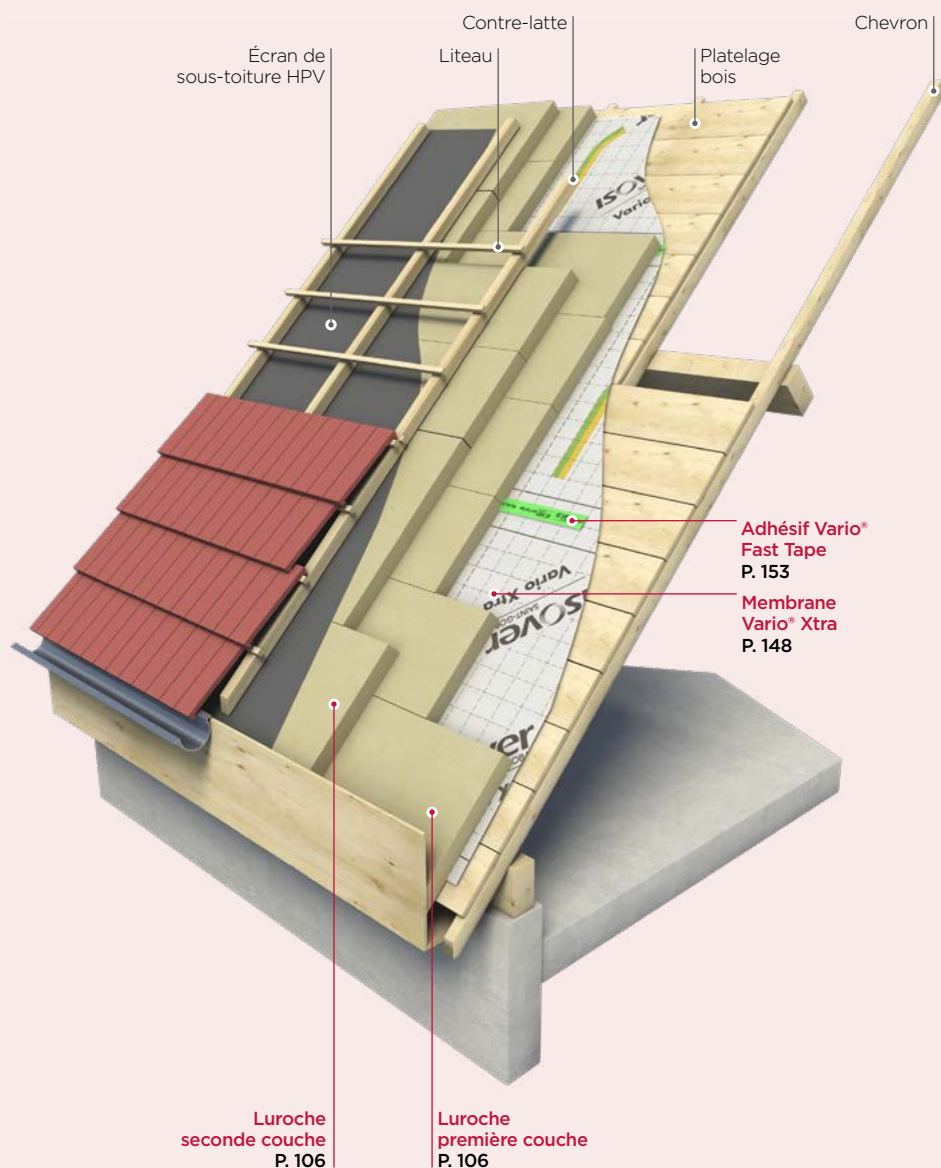

Luroche pour une isolation thermique et acoustique

- › Excellente résistance à la compression
- › La double couche permet d'atteindre de meilleures performances thermiques
- › Absence de ponts thermiques grâce à la continuité de l'isolant
- › Performances acoustiques garanties

Maintien du volume des combles et du plafond existant

- › Mise en œuvre rapide en 2 couches, sans gêner les occupants

La charpente reste apparente

- › Mise en valeur de la charpente depuis l'intérieur, totalement apparente
- › Les parements et décorations restent intacts

Excellente gestion de la vapeur d'eau et de l'étanchéité à l'air grâce à la membrane Vario® Xtra



Luroche

L'isolant en laine de roche
pour l'isolation par l'extérieur

Panneau haute résistance

- › Forte résistance mécanique
- › Excellente résistance à la compression
- › Réaction au feu : un isolant incombustible classé A1

Isolation thermique et acoustique

- › Absence de ponts thermiques grâce à la continuité de l'isolant
- › La double couche permet d'atteindre de meilleures performances thermiques
- › Performances acoustiques garanties



▼
PANNEAU RIGIDE
EN LAINE DE ROCHE

RÉFÉRENCES & CONDITIONNEMENT

RÉF.	R _D	ÉP.	LON.	LARG.	COND.		DISPO.	
Isover	m ² .K/W	mm	m	m	pnx/ paquet	paquets/ pal.	m ² / pnx	m ² / pal.
65943	5,00	180	1,20	0,60	1	24	0,72	17,28
12153	4,40	160	1,20	0,60	2	14	0,72	20,16
65942	4,00	145	1,20	0,60	2	16	0,72	23,04
12152	2,90	105	1,20	0,60	3	14	0,72	30,24
66140	2,20	80	1,20	0,60	4	14	0,72	40,32

Produits Max :

Les produits incontournables pour une isolation performante

■ Produit de la gamme

Disponibilité :

A, produit disponible sur stock.
B, produit disponible sur fabrication.

Forme de conditionnement :

Les panneaux sont comprimés puis conditionnés en colis sous film polyéthylène rétracté et livrés sur palettes bois banderolées.

CARACTÉRISTIQUES

	CODE	NIVEAU	UNITÉ
Conductivité thermique	λ _b	0,036	W/(m.K)
Tolérance d'épaisseur	d	T5	
Réaction au feu	Euroclasse	A1	
Absorption d'eau à court terme	WS	< 1	kg/m ² en 24 h
Transmission de la vapeur d'eau	MU	1	
Résistance à l'écoulement de l'air	AFr	20	kPa.s/m ²
Résistance à la compression	CS(10)	20	kPa

Isolant thermique certifié :
13/018/822
Déclaration
des performances (DoP) :
0001-40







SOLS ET PLANCHERS



SOLUTIONS

P. 110-112



PRODUITS

P. 113-117





SOLUTIONS SOLS ET PLANCHERS

ISOLATION RAPPORTÉE
EN SOUS-FACE DE PLANCHER

Panodal

Le système d'isolation pour les garages,
sous-sols et vides sanitaires



LA RÉPONSE AUX CEE
POUR L'ISOLATION
DES GARAGES, SOUS-SOLS
ET VIDES SANITAIRES
(FICHE BAR-EN-103)



Panodal Alu P. 113

Panodal Tape P. 113

Chevilles à frapper
ou à visser

Productivité chantier et rapidité de mise en œuvre

- › Pose aisée par la dimension des panneaux et leur légèreté
- › Intégration des câbles et réseaux de petit diamètre facilitée par la semi-rigidité des panneaux (entaille et encoffrement possibles pour les réseaux de plus gros diamètre)
- › Confort de pose : isolant avec revêtement aluminium

Solution efficace et performante

- › Performances thermiques garanties
- › Un produit incombustible
- › Perméabilité à la vapeur d'eau assurée par le surfacage aluminium micro-perforé de l'isolant

Solution esthétique

- › Revêtement aluminium lumineux
- › Une finition parfaite grâce au Panodal Tape pour le jointoiement des panneaux



BON À SAVOIR

Existe aussi avec une finition nue :
solution économique pour les vides
sanitaires.

ISOLATION
ACOUSTIQUE

Isosol

Plancher sous dalle de panneaux de particules ou sous chape légère

Isolant de faible épaisseur

› Faible encombrement : 13 mm

Pose simple, solution sèche et légère

› Isolant recouvrable par tout type de revêtement de sol

Isolation pour plancher à surcharge limitée

› Bon isolement aux bruits d'impact et affaiblissement des bruits aériens
› Idéal en rénovation sur plancher bois

Sous dalle de particules

Bande de désolidarisation
Perisol
P. 115

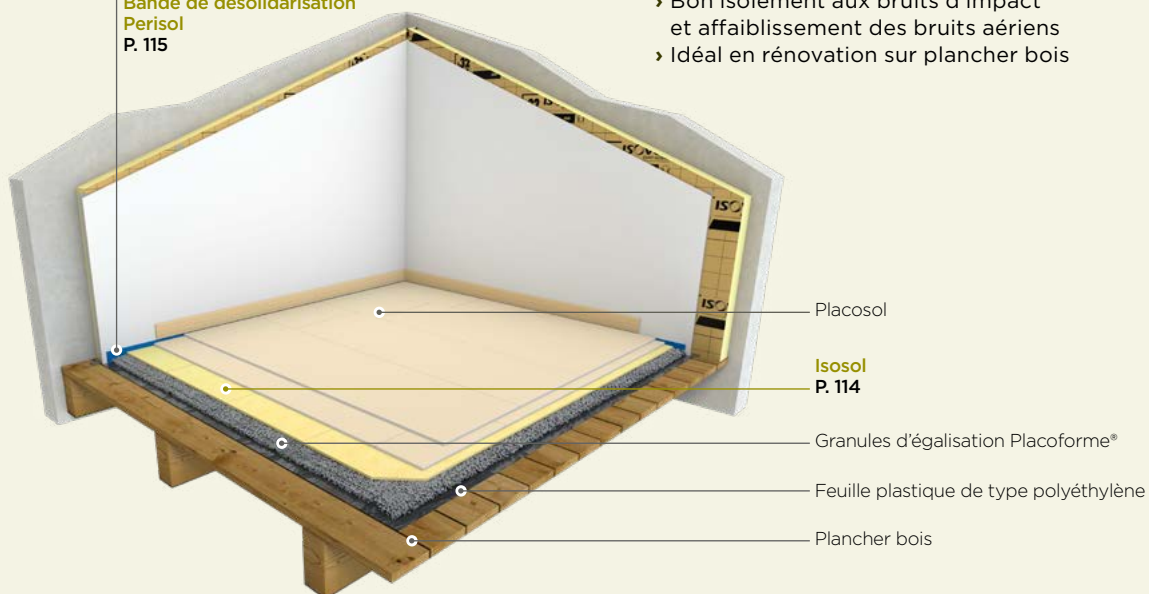

Sous chape légère

Bande de désolidarisation
Perisol
P. 115





SOLUTIONS

SOLS ET PLANCHERS

ISOLATION THERMIQUE ET ACOUSTIQUE
SUR PLANCHER BÉTON

Domisol

Plancher béton sous chape

Compatibilité avec les planchers chauffants

Performances thermiques
et acoustiques garanties

› Panneau résistant à la compression

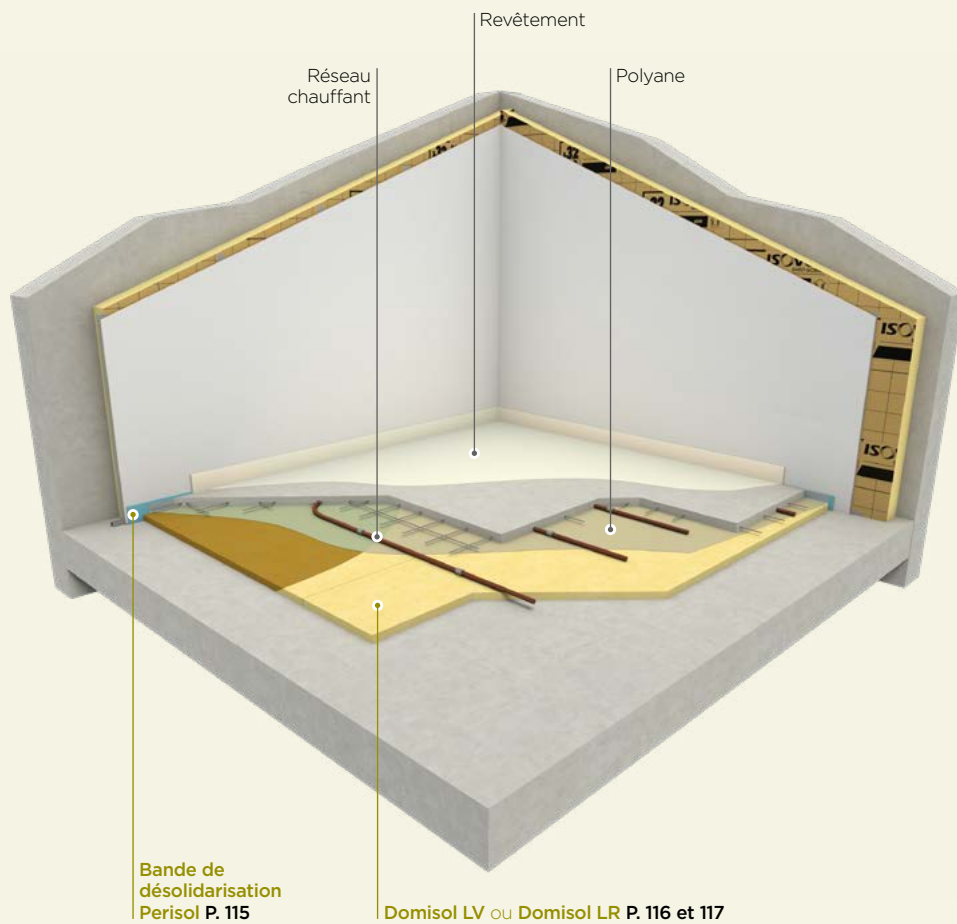

Panodal Alu

La réponse aux CEE pour l'isolation des garages, sous-sols et vides sanitaires

Une solution efficace et performante

- › Une résistance thermique $R = 3,00 \text{ m}^2 \cdot \text{K}/\text{W}$, conforme aux exigences de la fiche BAR-EN-103 pour bénéficier des aides fiscales
- › Perméabilité à la vapeur d'eau assurée par le surfacage aluminium micro-perforé de l'isolant
- › Un produit incombustible avec un classement de réaction au feu A1
- › Un intérieur sain avec un produit A+, le meilleur classement de l'étiquetage sanitaire

Revêtement aluminium : finition esthétique et luminosité pour les garages et sous-sols

- › Confort de pose
- › Surfacage aluminium nettoyable avec un chiffon sec ou légèrement humidifié
- › Finition parfaite grâce au Panodal Tape
- › Isolant robuste grâce à son surfacage renforcé par une grille de verre

Mise en œuvre simple et rapide

- › Pose facilitée par les dimensions, la légèreté et la semi-rigidité des panneaux

RÉFÉRENCE & CONDITIONNEMENT

RÉF.	R_D	ÉP.	LON.	LARG.	COND.		DISPO.	
Isover	$\text{m}^2 \cdot \text{K}/\text{W}$	mm	m	m	pnx/ paquet	paquets/ pal.	m^2/ pnx	$\text{m}^2/ \text{pal.}$
15480	3,00	96	1,35	0,60	5	16	0,81	64,80 A

Dans le cadre de la certification des produits isolants thermiques opérée par ACERMI, la résistance thermique R est évaluée selon la norme NF EN 12667 ou la norme NF EN 12939.

Panodal Tape

Pour une finition parfaite, adhésif couleur aluminium pour le jointoiement des panneaux de Panodal Alu

RÉFÉRENCE & CONDITIONNEMENT

RÉF.	LON.	LARG.	COND.		DISPO.
Isover	m	mm	rlx/ carton	cartons/ pal.	
16412	50	75	12	75	A

Disponibilité : A, produit disponible sur stock.



PANNEAU ISOLANT EN LAINE DE VERRE SEMI-RIGIDE REVÊTU D'UN SURFAÇAGE ALUMINIUM MICRO-PERFORÉ

CARACTÉRISTIQUES

	CODE	NIVEAU	UNITÉ
Conductivité thermique	λ_D	0,032	W/(m.K)
Réaction au feu		Incombustible (A1)	
Absorption d'eau à court terme par immersion partielle	WS	< 1	kg/m ² en 24 h
Transmission à la vapeur d'eau	Z	0,7	
Semi-rigidité		Semi-rigide	

Isolant thermique certifié :
18/018/1382
Déclaration des performances (DoP) :
0001-45



Aides financières :

Trois niveaux permettent d'accéder à des aides financières et fiscales, plus de détails P. 27

Niveau 1

Produits Max :

Les produits incontournables pour une isolation performante

Produit de la gamme

Disponibilité :

A, produit disponible sur stock.

Forme de conditionnement :

Les panneaux sont comprimés, puis conditionnés sous film polyéthylène rétracté et livrés sur palettes bois banderolées. Ne pas gerber.



Isosol

L'isolation acoustique de faible épaisseur pour les planchers d'étages

Recouvrable par tout type de revêtement de sol

- › Pose sous chape pour des charges d'exploitation inférieures ou égales à 500 kg/m²
- › Pose comme sous-couche isolante pour plancher bois ou panneaux dérivés du bois

Performances acoustiques garanties

- › Gain de 14 dB
- › Traitement des bruits d'impact et réduction des bruits aériens

Simplicité et confort de mise en œuvre

- › Grand confort de pose grâce au voile confort
- › Panneau léger et facile à manipuler

RÉFÉRENCE & CONDITIONNEMENT

RÉF.	R _D	ÉP.	LON.	LARG.	COND.				DISPO.
	m ² .K/W	mm	m	m	pnx/ paquet	paquets/ pal.	m ² / pnx	m ² / pal.	
96523	0,35	13	1,20	0,60	28	6	0,72	120,96	B

Disponibilité :

B, produit disponible sur fabrication.

Forme de conditionnement :

Les panneaux sont conditionnés en cartons et livrés soit au carton soit à la palette.

Conditions de stockage :

Les palettes doivent être stockées à l'intérieur. Gerbage 1 sur 1.

BON À SAVOIR

Isosol associé à Placosol® est un procédé de chape sèche flottante acoustique dédié aux travaux neufs ou de rénovation. Ce procédé permet de réaliser une surface de niveau destinée à recevoir divers types de revêtements de sol collés ou flottants.

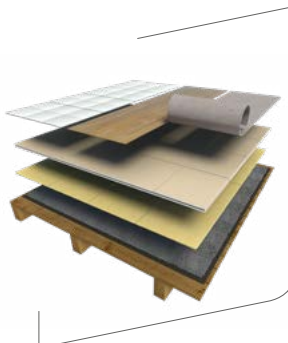

ISOLATION ACOUSTIQUE



PANNEAU RÉSILIENT EN LAINE DE VERRE REVÊTU D'UN VOILE CONFORT SUR LES DEUX FACES

BON À SAVOIR

La surface du panneau sert de pré-traçage et de guide de pose pour les réseaux des planchers chauffants.

CARACTÉRISTIQUES

	CODE	NIVEAU	UNITÉ
Conductivité thermique	λ_D	0,034	W/(m.K)
Tolérance d'épaisseur	d	T5	
Réaction au feu	Euroclasse	F	
Classification chape flottante	SC2a ₃ ACh		
Isolation aux bruits de choc*		ΔL_w : 24 dB	

Isolant thermique certifié : 03/018/322

Déclaration des performances (DoP) : 0001-17



* Essais normalisés sur une dalle de béton armée de 140 mm

Perisol

Bande de désolidarisation périphérique pour chape ou dalle flottante

Simplicité de mise en œuvre

- › Pose du relevé d'étanchéité et de la bande de désolidarisation en une opération
- › Pose facile avec la bavette translucide
- › Pré-découpe de la bande en largeur permettant l'ajustement à la hauteur du complexe isolant/chape

Un accessoire indispensable

- › Les points durs lors du coulage de la charpente et les ponts acoustiques sont évités
- › Protection contre la laitance de ciment grâce à la bavette autocollante



BANDE DE DÉSOLIDARISATION PÉRIPHÉRIQUE EN MOUSSE DE POLYÉTHYLÈNE EXTRUDÉ D'ÉPAISSEUR 8 MM AVEC LANGUETTE TRANSLUCIDE DÉPLIABLE

RÉFÉRENCES & CONDITIONNEMENT

RÉF.	ÉP.	LON.	LARG.	COND.			DISPO.
Isover	mm	m	cm	rlx/colis	ml/rlx	ml/colis	
72815	8	25	12	8	25	200	B
72816	8	25	15	6	25	150	B

Disponibilité :

B, produit disponible sur fabrication.

Forme de conditionnement :

Les bandes sont conditionnées en colis de rouleaux.



Domisol LV

L'isolation acoustique qui résiste aux **charges lourdes**

Haute résistance mécanique

- › Pour des charges d'exploitation inférieures ou égales à 200 kg/m²

Excellentes performances acoustiques garanties

- › Gain de 11 dB a minima pour les bruits de choc
- › Affaiblissement acoustique de 7 à 11 dB

Compatible avec les planchers chauffants

- › Un système conforme aux normes du DTU 52.10 et DTU 26.2



ISOLATION ACOUSTIQUE

PANNEAU RÉSILIENT EN LAINE DE VERRE

BON À SAVOIR

La surface du panneau sert de pré-traçage et de guide de pose pour les réseaux des planchers chauffants.

RÉFÉRENCES & CONDITIONNEMENT

RÉF.	R _D	ÉP.	LON.	LARG.	COND.		DISPO.	
	m ² .K/W	mm	m	m	pnx/paquet	paquets/pal.	m ² /pnx	m ² /pal.
72980	0,45	15	1,20	0,60	20	16	0,72	230,40
72979	0,35	12	1,20	0,60	25	16	0,72	288,00

Disponibilité :

A, produit disponible sur stock.

Forme de conditionnement :

Les panneaux sont comprimés puis conditionnés en colis sous film polyéthylène rétracté et livrés sur palettes bois banderolées.

Conditions de stockage :

Les palettes peuvent être stockées temporairement à l'extérieur, sous réserve des conditions de vent et sous réserve d'un film de protection en bon état et sur un site peu exposé aux intempéries permettant l'évacuation des eaux de pluie. Gerbage 1 sur 1.

CARACTÉRISTIQUES

	CODE	NIVEAU
Conductivité thermique	λ_b	0,032 W/(m.K)
Tolérance d'épaisseur	d	T6
Réaction au feu	Euroclasse	A2-s1, d0
Fluage en compression		CC (1,5/1,3/10)5
Transmission à la vapeur d'eau	MU	1
Classification chape flottante		SC2b ₃ ACh
Épaisseur, d _L		12 mm 15 mm
Raideur dynamique		Sd 20 Sd 19
Résistivité au passage de l'air		AFr40 AFR42
Isolation aux bruits de choc*		ΔL_w : 25 dB ΔL_w : 29 dB

Isolant thermique certifié :

04/018/382

Déclaration des performances (DoP) : 0001-23



* Essais normalisés sur une dalle de béton armée de 140 mm

Domisol LR

L'isolation acoustique qui résiste aux **charges très lourdes**

Très haute résistance mécanique

- › Pour des charges d'exploitation inférieures ou égales à 500 kg/m²
- › Utilisation avec plancher chauffant

Performances acoustiques garanties

- › Gain de 24 dB a minima pour les bruits de choc
- › Affaiblissement acoustique de 4 à 6 dB

Un ouvrage dans la sérénité

- › Un système conforme aux normes du DTU 52.10 et DTU 26.2

 ISOLATION ACOUSTIQUE

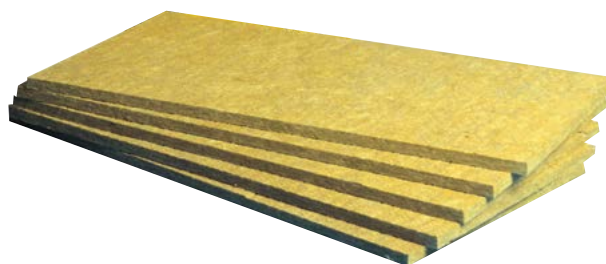

 PANNEAU RÉSILIENT EN LAINE DE ROCHE

 BON À SAVOIR

La surface du panneau sert de pré-traçage et de guide de pose pour les réseaux des planchers chauffants.

RÉFÉRENCES & CONDITIONNEMENT

RÉF.	R _D	ÉP.	LON.	LARG.	COND.				DISPO.
Isover	m ² .K/W	mm	m	m	pnx/colis	colis/pal.	m ² /pnx	m ² /pal.	
73637	1,10	40	1,20	0,60	5	24	0,72	86,40	A
73640	0,85	30	1,20	0,60	6	26	0,72	112,32	A
73645	0,55	20	1,20	0,60	10	22	0,72	158,40	A

Disponibilité :

A, produit disponible sur stock.

Forme de conditionnement :

Les panneaux sont comprimés puis conditionnés en colis sous film polyéthylène rétracté et livrés sur palettes bois banderolées.

Conditions de stockage :

Les palettes peuvent être stockées temporairement à l'extérieur, sous réserve des conditions de vent et sous réserve d'un film de protection en bon état et sur un site peu exposé aux intempéries permettant l'évacuation des eaux de pluie. Gerbage interdit.

CARACTÉRISTIQUES

	CODE	NIVEAU	
Conductivité thermique	λ_b	0,036 W/(m.K)	
Tolérance d'épaisseur	d	T5	
Réaction au feu	Euroclasse	A1	
Épaisseur, d _L		20 mm	30 mm 40 mm
Fluage en compression	CC (1,3/1,2/10) 10	CC (1,5/1,4/10) 10	CC (1,7/1,6/10) 10
Raideur dynamique	Sd 34	Sd 25	Sd 25
Résistivité au passage de l'air	AFr48	AFr48	AFr49
Classification chape flottante	SC2a ₃ ACh	SC2a ₃ ACh	SC2a ₄ ACh
Isolation aux bruits de choc*	ΔL_w : 24 dB	ΔL_w : 26 dB	ΔL_w : 27 dB

Isolant thermique certifié :
02/018/124
Déclaration des performances (DoP) :
0001-22



* Essais normalisés sur une dalle de béton armée de 140 mm





ISOLANTS BIOSOURCÉS



SOLUTIONS

P. 120-121 et 126



PRODUITS

P. 122-125 et 127-129





SOLUTIONS

ISOLANTS BIOSOURCÉS

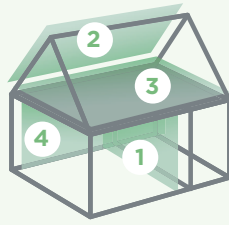

Systeme par l'intérieur avec Isocoton et la gamme Isonat Flex

4 applications d'isolation par l'intérieur

1 CLOISONS P. 63

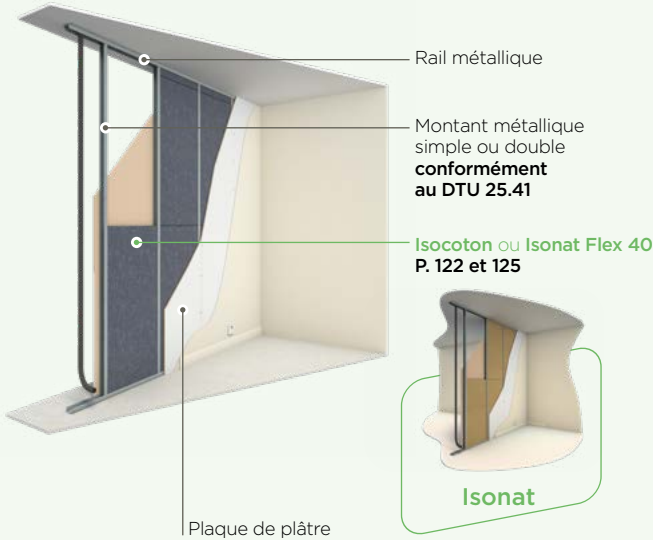

3 COMBLES PERDUS P. 45

Mastic Vario® DoubleFit P. 155

Plancher bois

Membrane Vario® Xtra P. 148

Isocoton ou Isonat Flex 40 ou 55 P. 122 et 124-125

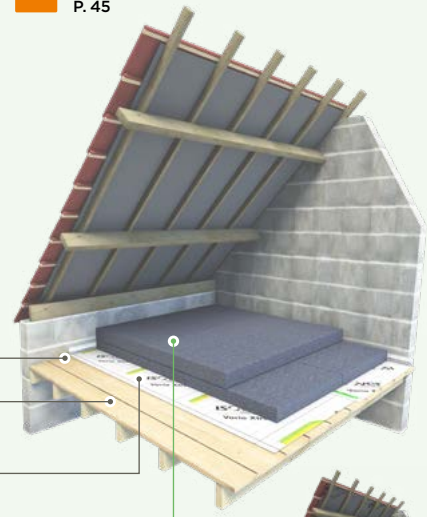

2 COMBLES AMÉNAGÉS P. 35

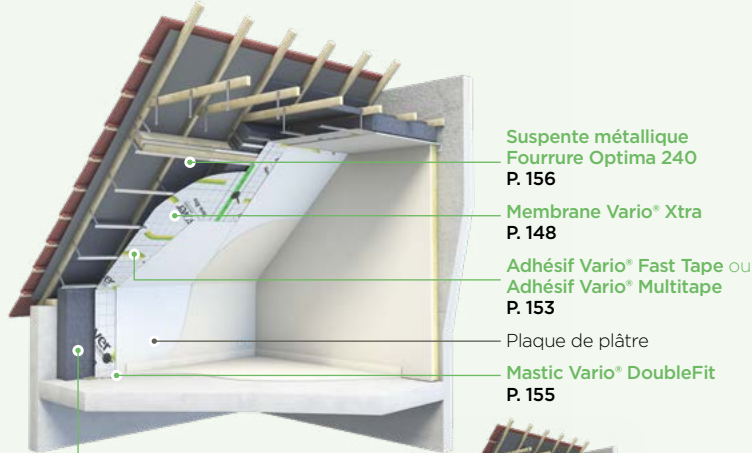

Isocoton ou Isonat Flex 40 ou 55 P. 122 et 124-125



4



MURS PAR L'INTÉRIEUR
P. 73
sur support maçonné et en ossature bois

POSE HORIZONTALE

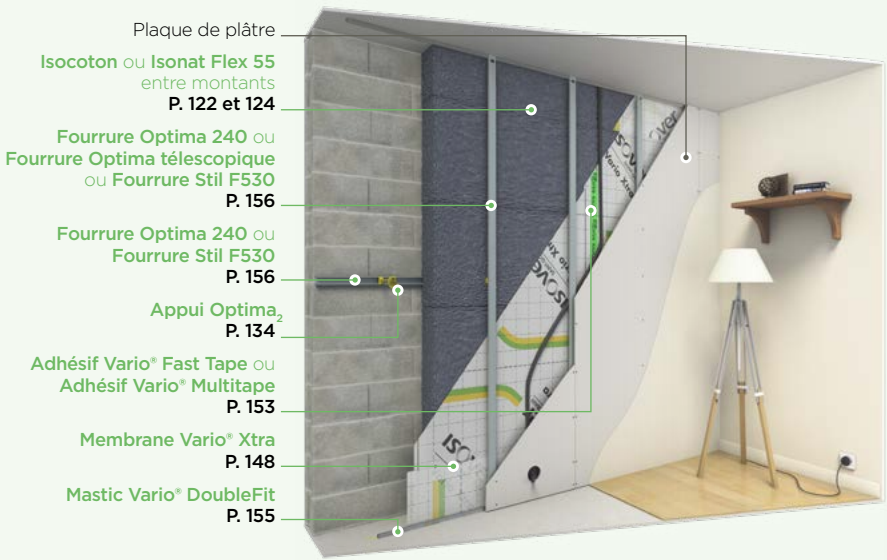

BON À SAVOIR

Isover recommande
la pose horizontale
pour Isocoton.



POSE VERTICALE





Isocoton

L'isolant en textiles recyclés
le plus performant

Doux et facile à poser

- › Très bonne tenue avec un produit souple et conformable à la fois
- › Un panneau doux et léger qui améliore sa mise en œuvre

Un niveau de confort optimal en hiver comme en été

Excellente isolation acoustique

La meilleure performance thermique sur le marché
des isolants en textiles

- › Une conductivité thermique de 0,037 W/(m.K) pour les épaisseurs de 45 à 140 mm et de 0,038 W/(m.K) pour l'épaisseur 200 mm

Une mise en œuvre sereine et un chantier assurable



PANNEAU ISOLANT COMPOSÉ DE TEXTILE
ISSU DU RECYCLAGE DE VÊTEMENTS



DOMAINES D'EMPLOI

- › Isolation des murs par l'intérieur sous ossature métallique
- › Isolation des murs par l'intérieur à ossature bois
- › Isolation des cloisons
- › Isolation des combles aménagés entre chevrons ou sous chevrons
- › Isolation des combles perdus
- › Combiné à des plaques de plâtre Placo®, produit validé en contre-cloisons, cloisons et plafonds en ERP et logements collectifs*

RÉFÉRENCES & CONDITIONNEMENT

RÉF.	R _D	ÉP.	LON.	LARG.	COND.			DISPO.
Isover	m ² .K/W	mm	m	m	pnx/ colis	m ² / colis	m ² / pal.	
14223	5,25	200	1,20	0,60	3	2,16	17,28	A
14230	3,75	140	1,20	0,60	4	2,88	23,04	A
14189	3,20	120	1,20	0,60	5	3,60	28,80	A
14214	2,70	100	1,20	0,60	6	4,32	34,56	A
12430	1,60	60	1,20	0,60	10	7,20	57,60	A
12421	1,20	45	1,20	0,60	13	9,36	74,88	A

Disponibilité :

A, produit disponible sur stock.

Aides financières :

Les solutions d'isolation Isonat sont éligibles aux aides financières à la rénovation énergétiques (CEE et MaPrimeRenov') à condition d'avoir les performances thermiques minimales requises P. 27

Forme de conditionnement :

Les panneaux sont conditionnés en colis sous film polyéthylène rétracté et livrés sur palettes bois banderolées. Les palettes et les colis sont stockés en intérieur, palettes non gerbables.

CARACTÉRISTIQUES

	CODE	NIVEAU	UNITÉ
Conductivité thermique			
Ép. 45 à 140 mm	λ _D	0,037	W/(m.K)
Ép. 200 mm	λ _D	0,038	W/(m.K)
Tolérance d'épaisseur		T2	
Réaction au feu		E	
Semi-rigidité	Semi-rigide à partir du 100 mm		
Étiquetage sanitaire		A+	

Isolant thermique certifié :

21/018/1558

Avis Technique :

20/19-439_V4_E1 en murs et cloisons**
20/19-439_V3_E1 en combles perdus**
et aménagés



* Se référer aux PV et extensions feu en vigueur
** Cf. versions en vigueur





Isonat Flex 55

L'isolation fibres de bois Isonat Flex
la plus performante et certifiée du marché

Gamme Isonat

- › Poussières réduites et manipulation facile pour un confort de pose optimal

Pouvoir isolant de 0,036 W/(m.K)
le plus performant du marché

Panneau composé majoritairement de fibres de bois de Douglas local certifié PEFC

- › Issues de chutes de scierie
- › Excellente tenue mécanique

Le seul isolant biosourcé à disposer
d'un voile confort de pose**

Les 1^{ers} Avis Techniques d'isolants
fibres de bois Isonat Flex !

- › Une mise en œuvre sereine et un chantier assurable



✓ PANNEAU EN FIBRES DE BOIS SEMI-RIGIDE
REVÊTU D'UN VOILE CONFORT*

* À L'EXCEPTION DES ÉPAISSEURS 40 MM ET 60 MM

+ DOMAINES D'EMPLOI

- › Isolation des murs par l'intérieur sous ossature métallique
- › Isolation des murs par l'intérieur à ossature bois et sur support maçonné
- › Isolation des cloisons
- › Isolation des combles aménagés entre chevrons ou sous chevrons
- › Isolation des combles perdus
- › Combiné à des plaques de plâtre Placo®, produit validé en contre-cloisons, cloisons et plafonds en ERP et logements collectifs

RÉFÉRENCES & CONDITIONNEMENT

RÉF.	R _D	ÉP.	LON.	LARG.	COND.				DISPO.
Isover	m ² .K/W	mm	m	m	pnx/ colis	m ² / colis	m ² / pal.	m ³ / pal.	
12095	5,55	200	1,22	0,58	3	2,12	16,98	3,70	A
12094	5,55	200	1,22	0,60	3	2,20	17,57	3,70	A
12189	5,00	180	1,22	0,60	3	2,19	17,56	3,70	C
12093	5,00	180	1,22	0,58	3	2,12	16,98	3,70	A
12092	4,40	160	1,22	0,58	4	2,83	22,64	3,70	A
12091	4,40	160	1,22	0,60	4	2,83	22,64	3,70	A
12090	4,00	145	1,22	0,58	4	2,83	22,64	3,70	A
12089	4,00	145	1,22	0,60	4	2,93	23,42	3,70	A
12087	3,30	120	1,22	0,58	5	3,54	28,30	3,70	A
12086	3,30	120	1,22	0,60	5	3,66	29,28	3,70	A
12085	2,75	100	1,22	0,58	6	4,25	33,96	3,70	A
12084	2,75	100	1,22	0,60	6	4,39	35,14	3,70	A
12083	2,20	80	1,22	0,58	7	4,95	39,63	3,70	A
12082	2,20	80	1,22	0,60	7	5,12	40,99	3,70	A
12081	1,65	60	1,22	0,58	10	7,08	56,61	3,70	A
12080	1,65	60	1,22	0,60	10	7,32	58,56	3,70	A
12079	1,10	40	1,22	0,58	15	10,61	84,91	3,70	A
12078	1,10	40	1,22	0,60	15	10,98	87,84	3,70	A

Disponibilité :

A, produit disponible sur stock.
C, produit disponible sur fabrication avec un minimum de commande.

Aides financières :

Les solutions d'isolation Isonat sont éligibles aux aides financières à la rénovation énergétiques (CEE et MaPrimeRenov') à condition d'avoir les performances thermiques minimales requises P. 27

Forme de conditionnement :

Les panneaux sont conditionnés en colis sous film polyéthylène rétracté et livrés sur palettes bois banderolées.

CARACTÉRISTIQUES

	CODE	NIVEAU	UNITÉ
Conductivité thermique	λ_D	0,036	W/(m.K)
Tolérance d'épaisseur	NF EN 13171	T2	
Réaction au feu		F	
Absorption d'eau à court terme		>1	kg/m ²
Transmission de la vapeur d'eau	MU	3	
Résistance à l'écoulement de l'air	AFr	7	kPa.s/m ²
Semi-rigidité		De 40 mm à 200 mm	
Étiquetage sanitaire		A+	
Capacité thermique massique	Cp	1909	J.kg ⁻¹ .K ⁻¹ **

Isolant thermique certifié :

15/217/984
Avis Technique en cours de mise à jour :
220/19-431_V2 pour combles perdus et combles aménagés
20/19-432_V4 pour murs et cloisons
Résistant au développement fongique selon le protocole HR 85.

Norme produit :
NF EN 13171



** Les épaisseurs 40 et 60 mm n'ont pas de voile confort
*** Valeur mesurée au CODEM, rapport RE0221BL-001, la littérature donne 2 100 J.kg⁻¹.K⁻¹

Isonat Flex 40

L'isolant en fibres de bois Isonat Flex performant, économique et certifié



Gamme Isonat

- › Poussières réduites et manipulation facile pour un confort de pose optimal

Flexibilité du panneau

- › Un panneau léger qui améliore sa mise en œuvre

Quatre références adaptées

à la mise en œuvre en cloisons

- › Excellent absorbant et isolant acoustique

Les 1^{ers} Avis Techniques d'isolants

fibres de bois Isonat Flex !

- › Une mise en œuvre sereine et un chantier assurable



PANNEAU EN FIBRES DE BOIS SEMI-RIGIDE



DOMAINES D'EMPLOI

- › Isolation des cloisons
- › Isolation des combles aménagés entre chevrons ou sous chevrons
- › Isolation des combles perdus
- › Combiné à des plaques de plâtre Placo®, produit validé en contre-cloisons, cloisons et plafonds en ERP et logements collectifs

RÉFÉRENCES & CONDITIONNEMENT

RÉF.	R _D	ÉP.	LON. LARG.			COND.			DISPO.
			m	m	m	pnx/colis	m ² /colis	m ² /pal.	
Isover 12072	5,25	200	1,22	0,58	3	2,12	16,98	3,80	A
12073	4,70	180	1,22	0,58	3	2,12	16,98	3,80	A
12071	4,20	160	1,22	0,58	4	2,83	22,64	3,80	A
12074	3,80	145	1,22	0,58	4	2,83	22,64	3,80	A
12069	3,15	120	1,22	0,58	5	3,54	28,30	3,80	A
12067	2,60	100	1,22	0,58	6	4,25	33,96	3,80	A
12068	2,10	80	1,22	0,58	7	4,95	39,63	3,80	A
12097	1,55	60	1,22	0,58	10	7,08	56,61	3,80	A
13513	1,30	50	1,22	0,60	12	8,78	70,27	3,70	A
13511	1,05	40	1,22	0,60	15	10,98	87,84	3,70	A

Disponibilité :

A, produit disponible sur stock.

Aides financières :

Les solutions d'isolation Isonat sont éligibles aux aides financières à la rénovation énergétiques (CEE et MaPrimeRenov') à condition d'avoir les performances thermiques minimales requises P. 27

Forme de conditionnement :

Les panneaux sont conditionnés en colis sous film polyéthylène rétracté et livrés sur palettes bois banderolées.

CARACTÉRISTIQUES

	CODE	NIVEAU	UNITÉ
Conductivité thermique	λ_D	0,038	W/(m.K)
Tolérance d'épaisseur	NF EN 13171	T2	
Réaction au feu		F	
Absorption d'eau à court terme		>1	kg/m ²
Transmission de la vapeur d'eau	MU	3	
Résistance à l'écoulement de l'air	AFr	5	kPa.s/m ²
Étiquetage sanitaire		A+	
Semi-rigidité		De 40 mm à 200 mm	
Capacité thermique massique	C _p	1 909	J.kg ⁻¹ .K ⁻¹ *

Isolant thermique certifié :

11/217/718

Avis Technique en cours de mise à jour :

20/19-431_V2 pour combles perdus et combles aménagés
20/19-432_V4 pour murs et cloisons
Résistant au développement fongique selon le protocole HR 85.

Norme produit :

NF EN 13171



* Valeur mesurée au CODEM, rapport RE0221BL-001, la littérature donne 2 100 J.kg⁻¹.K⁻¹





SOLUTIONS

**ISOLANTS
BIOSOURCÉS**



Systeme par l'extérieur avec la gamme rigide Isonat



Murs sous enduit (ETICS)
en construction bois
Isonat Multisol 140 P. 128
Isonat Duoprotect P. 129

Murs sous enduit (ETICS)
sur support maçonné
Isonat Multisol 110 P. 127

Isolation des toitures
par l'extérieur (sarking)
Isonat Multisol 110 P. 127
Isonat Multisol 140 P. 128
Isonat Duoprotect P. 129

La gamme de panneaux rigides Isonat répond aux plus hautes exigences des professionnels du bâtiment en matière d'isolation thermique par l'extérieur (ITE) et d'isolation des toitures par l'extérieur (sarking).



Isonat Multisol 110

La meilleure conductivité thermique de la gamme

Idéal pour les applications nécessitant des épaisseurs importantes

Adapté pour atteindre de très hauts niveaux d'isolation thermique

Ergonomie de pose grâce à ses petites dimensions 950 x 600 mm (panneaux légers qui tiennent aisément sur un échafaudage)

Bords droits de panneaux adaptés aux supports maçonnés

Référéncé dans les Avis Techniques de tenants de systèmes pour des applications d'isolation des murs par l'extérieur sous enduit sur support maçonné

Produit validé en sarking (isolation des toitures par l'extérieur) par un ETN dans différents configurations



PANNEAU RIGIDE EN FIBRES DE BOIS À BORDS DROITS

+ DOMAINES D'EMPLOI

- › Isolation des murs par l'extérieur sous enduit sur support maçonné
- › Isolation des murs par l'extérieur par une façade ventilée sous ossature métallique en maison individuelle
- › Isolation des toitures par l'extérieur (sarking sur platelage)

RÉFÉRENCES & CONDITIONNEMENT

RÉF.	R _D	ÉP.	LON.	LARG.	COND.			DISPO.
Isover	m ² .K/W	mm	m	m	pnx/ pal.	m ² / pal.	m ³ / pal.	
Isonat Multisol 110 - 1 250 x 600 mm								
12055	6,15	240	1,25	0,60	10	7,50	1,80	C
12054	5,60	220	1,25	0,60	10	7,50	1,70	C
16660	5,35	210	1,25	0,60	20	11,40	2,40	C
12052	5,10	200	1,25	0,60	12	9,00	1,80	B
12051	4,60	180	1,25	0,60	12	9,00	1,60	A
12049	4,10	160	1,25	0,60	14	10,50	1,70	A
16727	3,70	145	1,25	0,60	32	18,20	2,60	C
12047	3,55	140	1,25	0,60	16	12,00	1,70	B
12045	3,05	120	1,25	0,60	20	15,00	1,80	B
12043	2,55	100	1,25	0,60	24	18,00	1,80	A
12041	2,05	80	1,25	0,60	30	22,50	1,80	C
12029	1,50	60	1,25	0,60	40	30,00	1,80	C
Isonat Multisol 110 - 950 x 600 mm								
12225	6,15	240	0,95	0,60	20	11,40	2,70	C
12238	5,60	220	0,95	0,60	20	11,40	2,50	B
16754	5,35	210	0,95	0,60	20	11,40	2,40	C
12239	5,10	200	0,95	0,60	24	13,68	2,70	C
12236	4,60	180	0,95	0,60	24	13,68	2,50	B
12243	4,10	160	0,95	0,60	28	15,96	2,50	B
16756	3,70	145	0,95	0,60	32	18,24	2,60	B
12209	3,55	140	0,95	0,60	32	18,24	2,50	C
12244	3,05	120	0,95	0,60	40	22,80	2,70	C
12250	2,55	100	0,95	0,60	48	27,36	2,70	C
12251	2,05	80	0,95	0,60	60	34,20	2,70	C
12229	1,50	60	0,95	0,60	80	45,60	2,70	C

* Valeur mesurée au CODEM, rapport RE0221BL-001, la littérature donne 2 100 J.kg⁻¹.K⁻¹

Disponibilité :

B, produit disponible sur fabrication.
C, produit disponible sur fabrication avec un minimum de commande.

Forme de conditionnement :

Les panneaux sont conditionnés en palettes banderolées, protégées par des cornières en carton.

Aides financières :

Les solutions d'isolation Isonat sont éligibles aux aides financières à la rénovation énergétiques (CEE et MaPrimeRenov') à condition d'avoir les performances thermiques minimales requises P. 27

CARACTÉRISTIQUES

	CODE	NIVEAU	UNITÉ
Conductivité thermique	λ_D	0,039	W/(m.K)
Tolérance d'épaisseur	NF EN 13171	T4	
Réaction au feu	NF EN 13501	E	
Absorption d'eau à court terme	WS	1	kg/m ²
Transmission de la vapeur d'eau	MU	3	
Résistance à l'écoulement de l'air	AFr	> 58	kPa.s/m ²
Étiquetage sanitaire		A+	
Résistance à la compression	CS(10)	50	kPa
Stabilité dimensionnelle	DS(70,90)	3	%
Résistance à la traction perpendiculaire aux faces	TR	7,5	
Capacité massique	Cp	1 909	J.kg ⁻¹ .K ⁻¹ *

Isolant thermique certifié :

14/217/908

Déclaration des performances (DoP) :

0008-03

Norme produit :

NF EN 13171





Isonat Multisol 140

Polyvalent : l'isolant tout terrain

Compatible avec les enduits, lui permettant d'assurer une double fonction : isolant et support d'enduit

Profil rainuré languette adapté à la construction bois pour un jointoiment des panneaux optimal

Les grands formats facilitent une mise en œuvre en toiture grâce à sa mécanique renforcée

Référéncé dans les Avis Techniques de tenants de système pour des applications d'isolation des murs par l'extérieur sous enduit, en construction ossature bois et maçonnée

Produit validé en sarking (isolation des toitures par l'extérieur) par un ETN dans différents configurations



PANNEAU RIGIDE EN FIBRES DE BOIS À RAINURES ET LANGUETTES OU BORDS DROITS



DOMAINES D'EMPLOI

- › Isolation des murs par l'extérieur sous enduit en construction bois et sur support maçonné
- › Isolation des toitures par l'extérieur en sarking
- › Isolation thermique par l'extérieur des murs sur façade ventilée en maison individuelle

RÉFÉRENCES & CONDITIONNEMENT

RÉF.	R _D	ÉP.	LON.	LARG.	COND.			DISPO.
Isover	m ² .K/W	mm	m	m	pnx/ pal.	m ² / pal.	m ³ / pal.	
12066	5,70	240	1,872	0,572	10	10,70	3,10	C
12065	4,75	200	1,872	0,572	12	12,85	3,10	B
12064	4,25	180	1,872	0,572	12	12,85	2,30	C
12063	3,80	160	1,872	0,572	14	14,99	2,90	A
12062	3,30	140	1,872	0,572	16	17,13	2,90	A
12061	2,85	120	1,872	0,572	20	21,42	3,10	A
12028	2,35	100	1,872	0,572	24	25,70	3,10	A
12060	1,90	80	1,872	0,572	30	32,12	3,10	A
13083	1,90	60	1,872	0,572	40	45,60	2,60	C
12027	1,40	60	1,872	0,572	40	42,83	3,10	A
12059	0,95	40	1,872	0,572	60	64,69	3,10	A
12058	0,95	40	1,900	0,600	60	68,40	3,10	C

Disponibilité :

A, produit disponible sur stock.
B, produit disponible sur fabrication.
C, produit disponible sur fabrication avec un minimum de commande.

Aides financières :

Les solutions d'isolation Isonat sont éligibles aux aides financières à la rénovation énergétiques (CEE et MaPrimeRenov') à condition d'avoir les performances thermiques minimales requises P. 27

Forme de conditionnement :

Les panneaux sont conditionnés en palettes banderolées, protégées par des cornières en carton.

Épaisseur 40 mm à bords droits ou rainures et languettes.
Épaisseurs 60 à 240 mm à rainures et languettes.

CARACTÉRISTIQUES

	CODE	NIVEAU	UNITÉ
Conductivité thermique	λ_b	0,042	W/(m.K)
Tolérance d'épaisseur	NF EN 13171	T5	
Réaction au feu	NF EN 13501	E	
Absorption d'eau à court terme		1.0	kg/m ²
Transmission de la vapeur d'eau	MU	3	
Résistance à l'écoulement de l'air	AFr	> 100	kPa.s/m ²
Étiquetage sanitaire		A+	
Résistance à la compression	CS(10/Y)	70	kPa
Stabilité dimensionnelle	DS(70,90)	3	%
Résistance à la traction perpendiculaire aux faces	TR	10	
Capacité massique	Cp	1909	J.kg ⁻¹ .K ⁻¹ *

Isolant thermique certifié :

14/217/904

Déclaration des performances (DoP) : 0008-02

Norme produit : NF EN 13171



* Valeur mesurée au CODEM, rapport RE0221BL-001, la littérature donne 2 100 J.kg⁻¹.K⁻¹



Isonat Duoprotect

Le produit haute performance mécanique

La meilleure résistance mécanique de la gamme

Les grands formats facilitent une mise en œuvre en toiture

Certification pare-pluie selon la norme NF 14964

- › Peut ainsi remplacer un écran souple ou un écran de sous-toiture pare-pluie
- › Seule l'épaisseur de 35 mm est visée par la norme NF 14964 et le DTU 31.2 pour obtenir la certification pare-pluie

Écran de sous-toiture validé par l'ETN Alpes Contrôles A27T210Q, dans le respect de son domaine d'application

Référencé dans les Avis Techniques de tenants de système pour des applications d'isolation des murs par l'extérieur sous enduit, en construction ossature bois

RÉFÉRENCES & CONDITIONNEMENT

RÉF.	R _D	ÉP.	LON.	LARG.	COND.			DISPO.
Isover	m ² .K/W	mm	m	m	pnx/ pal.	m ² / pal.	m ³ / pal.	
12019	1,75	80	1,872	0,572	30	32,12	3,10	B
12022	1,30	60	2,472	0,572	40	56,56	4,00	A
12025	0,85	40	2,472	0,575	60	85,39	4,00	A
12021	0,75	35	2,475	0,575	66	93,93	3,90	A

Disponibilité :

A, produit disponible sur stock.
B, produit disponible sur fabrication.

Aides financières :

Les solutions d'isolation Isonat sont éligibles aux aides financières à la rénovation énergétiques (CEE et MaPrimeRenov') à condition d'avoir les performances thermiques minimales requises P. 27

Forme de conditionnement :

Les panneaux sont conditionnés en palettes banderolées, protégées par des cornières en carton.



PANNEAU RIGIDE EN FIBRES DE BOIS À RAINURES ET LANGUETTES



DOMAINES D'EMPLOI

- › Isolation des toitures par l'extérieur en sarking et pare-pluie pour l'épaisseur en 35 mm
- › Isolation des murs par l'extérieur sous enduit en construction bois
- › Écran rigide de sous-toiture

CARACTÉRISTIQUES

	CODE	NIVEAU	UNITÉ
Conductivité thermique	λ_b	0,047 pour ép. = 35 mm	W/(m.K)
		0,046 de 40 à 80 mm	
Tolérance d'épaisseur	NF EN 13171	T5	
Réaction au feu	NF EN 13501	E	
Absorption d'eau à court terme	WS	1	kg/m ²
Transmission de la vapeur d'eau	MU	3	
Résistance à l'écoulement de l'air	AFr	> 100	kPa.s/m ²
Étiquetage sanitaire		A+	
Résistance à la compression	CS(10/Y)	100	kPa
Stabilité dimensionnelle	DS(70,90)	3	%
Résistance à la traction perpendiculaire aux faces	TR	20	
Capacité massique	Cp	1 909	J.kg ⁻¹ .K ⁻¹ *

Isolant thermique certifié : 14/217/906

Déclaration des performances (DoP) : 0008-02

Norme produit : NF EN 13171



* Valeur mesurée au CODEM, rapport RE0221BL-001, la littérature donne 2 100 J.kg⁻¹.K⁻¹





Mastic Vario DoubleFit
Mastic d'étanchéité
Isolation par l'intérieur

Suspente Intégra 240

- ✓ Facilité d'embrochage de l'isolant et du clipsage des fourrures
- ✓ Aménagement aisé d'un espace technique
- ✓ Gestion de la vapeur d'eau et de l'étanchéité à l'air du système



Suspente Intégra

- ✓ Facilité d'embrochage de l'isolant et du clipsage des fourrures
- ✓ Aménagement aisé d'un espace technique
- ✓ Gestion de la vapeur d'eau et de l'étanchéité à l'air du système

Quantitatif 1,5 à 3 unités/m²
de 240 à 280 mm
50
PIÈCES

PIÈCES JAUNES, MEMBRANES ET ADHÉSIFS



PRODUITS
P. 133-161





Kit Optimax Habito®



Un seul et même kit ergonomique pour un chantier de doublage des murs Optimax Habito® d'environ 20 m² comprenant la partie courante et les points singuliers

Une pose rapide et ergonomique

- › L'appui et le raccord Optimax associés à la plaque de plâtre Habito® permettent la suppression des fourrures verticales pour une pose plus rapide et une réduction des déchets sur chantier
- › Mise en œuvre du système facilitée et productivité chantier augmentée grâce au design des composants

L'appui et le raccord Optimax, composants renforcés pour encore plus de résistance

- › Accessoires composés à partir de polymères recyclés et renforcés
- › L'appui Optimax s'adapte à toutes les épaisseurs d'isolants et à toutes les tapées de menuiserie
- › Le raccord Optimax dispose d'ailettes sécables qui facilitent le maintien temporaire du raccord avant vissage sur la plaque Habito®

Un approvisionnement facilité

- › Il est possible de s'approvisionner de l'ensemble des composants du système sur un seul point de vente
- › Conçu pour un chantier de 20 m² environ

RÉFÉRENCE & CONDITIONNEMENT

RÉF.	COND.		DISPO.		
Isover	appuis/ boîte	raccords/ boîte	vis Habito® 25/ boîte	boîtes/ pal.	
16764	30	10	150 avec embout	80	A

Disponibilité :

A, produit disponible sur stock.
À stocker à l'abri de l'humidité et des UV.

Forme de conditionnement :

Les kits Optimax Habito® sont conditionnés en boîte carton.



Appui Optimax

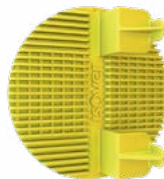
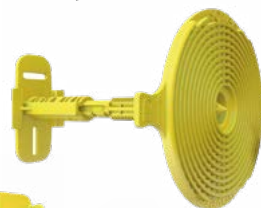

Raccord Optimax



Vis Habito® 25



LE KIT EST COMPOSÉ DE :

- › 30 APPUIS OPTIMAX : APPUIS RÉGLABLES EN POLYMÈRE RECYCLÉ
- › 10 RACCORDS OPTIMAX EN POLYMÈRE RECYCLÉ AVEC AILETTES SÉCABLES
- › 150 VIS HABITO® 25 À DOUBLE FILETAGE ET À TÊTE LARGE AVEC EMBOUT POUR LA FIXATION DE PLAQUES HABITO®





Appui Optima₂

Best-seller - la pièce jaune dédiée à l'isolation des murs à avoir en stock

Pas de ponts thermiques

- › Appui en polymère renforcé

Simplicité et rapidité de mise en œuvre

- › Pose facile sans outils et sans vis
- › Réglage rapide et précis de la planéité grâce à la clé

Adapté à toutes les configurations

- › En neuf comme en rénovation
- › Sur tout support de mur : parpaing, béton, brique, bois
- › Appui 75-160 : pose directe et ajustable par découpe sur murs irréguliers, notamment en rénovation
- › Appui 15-45 : pose directe sur ossature bois (voir P. 77) ou isolation acoustique (voir P. 76), sur murs irréguliers et sur ossature/montant bois

RÉFÉRENCES & CONDITIONNEMENT

RÉF.	PRODUIT	ÉP. LAINE	TAPÉE MENUIS.*	COND.	DISPO.
		mm	mm	pièces/boîte	boîtes/pal.
66133	Appui Optima ₂ 200	120-200	166-244	40	126 A
85533	Appui Optima ₂ 75-160	75-160	102-209	40	126 A
85532	Appui Optima ₂ 140	75-140	102-190	50	126 A
85531	Appui Optima ₂ 120	75-120	102-160	50	126 A
73431	Appui Optima ₂ 100	75-100	102-134	50	126 A
73430	Appui Optima ₂ 75	60 à 85	82-111	50	126 A
66150	Appui Optima ₂ 15-45	30-45-60	50-94	50	126 A

* Tapées mini avec recoupe de la tige des Appuis Optima₂

Disponibilité :

A, produit disponible sur stock. À stocker à l'abri de l'humidité et des UV.

Forme de conditionnement :

Les Appuis Optima₂ sont conditionnés en boîte carton. Tapée de menuiserie calculée pour un parement BA 13 (épaisseur 12,5 mm).

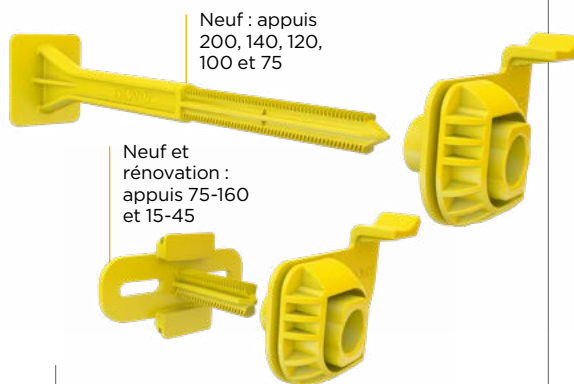

Neuf : appuis 200, 140, 120, 100 et 75

Neuf et rénovation : appuis 75-160 et 15-45

APPUI EN COMPOSITE CONSTITUÉ D'UNE TIGE À CLIPSER SUR UNE FOURRURE MÉTALLIQUE HORIZONTALE FIXÉE AU MUR ET D'UNE CLÉ DE RÉGLAGE FIXÉE SUR LA FOURRURE VERTICALE



Pour une gestion facilitée des contours de fenêtres et des liaisons pied-droit/sous-pente de combles, utiliser le Connector Optima. Il raccorde les fourrures par simple clipsage et se plie selon l'angle souhaité.

CARACTÉRISTIQUES

- › Pièce 100 % en matériau composite technique
- › Résistance mécanique validée par Avis Technique n° 9/11-946_V2
- › **Compatible avec les fourrures de largeur 45 mm du type Fourrure Optima 240 et Fourrure Stil® F530**



Connector Optima₂

L'accessoire malin pour le raccord d'ossatures métalliques pour l'isolation des murs et des combles

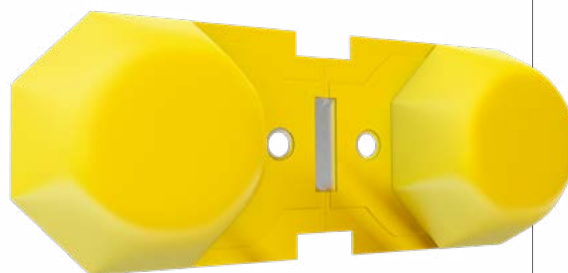

PIÈCE PERMETTANT L'ASSEMBLAGE PAR CLIPSAGE DE PLUSIEURS FOURRURES MÉTALLIQUES

Traitement optimisé des points singuliers

- › Utilisable pour les contours de fenêtres ou les liaisons pied-droit/sous-pente de combles
- › Pliable selon l'angle souhaité grâce à son âme métallique

Simplicité et rapidité de mise en œuvre

- › Pose facile sans vis ni outils
- › Clipsage aisé dans les fourrures

Bonne tenue mécanique

- › Un matériau solide et résistant dans le temps

RÉFÉRENCE & CONDITIONNEMENT

RÉF.	LON.	COND.	DISPO.
Isover	m	pièces/boîte	boîtes/pal.
73961	0,14	25	252 A

Disponibilité :

A, produit disponible sur stock. À stocker à l'abri de l'humidité et des UV.

Forme de conditionnement :

Les Connectors Optima₂ sont conditionnés en boîte carton.

CARACTÉRISTIQUES

- › Pièce en matériau composite technique dotée d'une âme métallique
- › Compatible avec les fourrures de largeur 45 mm du type Fourrure Optima 240 et Fourrure Stil® F530

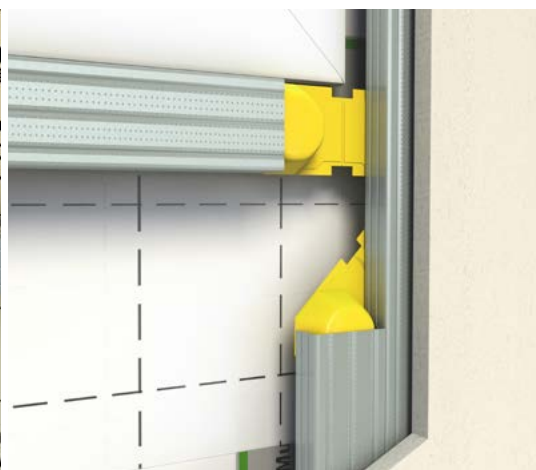



Pastille Optima₂

Le complément sérénité pour intégrer une membrane au système Optima Murs en murs intérieurs

Simplicité et rapidité de mise en œuvre

- › La rondelle jaune, verrouillable sur l'Appui Optima₂ par simple quart de tour, sert de butée à la membrane
- › La rondelle noire élastique pince la membrane contre la butée et assure la continuité de l'étanchéité autour de la tige de l'appui

Sérénité chantier

- › Permet une gestion efficace de la vapeur d'eau et de l'étanchéité à l'air en isolation des murs intérieurs
- › Composant du système de doublage thermo-acoustique Optima Murs



PIÈCE COMPOSÉE DE 2 PARTIES :

- › UNE RONDELLE JAUNE EN POLYMÈRE, VERROUILLABLE PAR 1/4 DE TOUR SUR L'APPUI OPTIMA₂
- › UNE RONDELLE NOIRE EN MATIÈRE ÉLASTIQUE

BON À SAVOIR

Pour une bonne gestion de la vapeur d'eau et de l'étanchéité à l'air en isolation des murs, utiliser la membrane Vario® Xtra hygro-régulante, elle fonctionne partout, pour toutes les zones climatiques.

RÉFÉRENCE & CONDITIONNEMENT

RÉF.	COND.	DISPO.
Isover	pièces/boîte	boîtes/pal.
69590	50	600 A

Disponibilité :

A, produit disponible sur stock.
À stocker à l'abri de l'humidité et des UV.

Forme de conditionnement :

Les Pastilles Optima₂ sont conditionnées en boîte carton.

CARACTÉRISTIQUE

- › Pièces brevetées





COMBLES
PERDUS



COMBLES
AMÉNAGÉS



MURS PAR
L'INTÉRIEUR

Œillet Vario® Passelec

L'accessoire qui permet au réseau électrique de traverser la membrane

Pouvoir adhésif puissant pour une étanchéité parfaite

Empêche le déchirement éventuel de la membrane



ŒILLET ADHÉSIVÉ PERMETTANT
LE PASSAGE DES GAINES ÉLECTRIQUES
DE 16 À ENVIRON 25 MM DE DIAMÈTRE
À TRAVERS LA MEMBRANE ISOVER

RÉFÉRENCE & CONDITIONNEMENT

RÉF.	COND.	DISPO.
Isover	pièces/boîte	boîtes/pal.
72431	100	300
		A

Disponibilité :

A, produit disponible sur stock.
À stocker à l'abri de l'humidité
et des UV.

Forme de conditionnement :

Les Œillets Vario® Passelec sont
conditionnés en boîte carton.

CARACTÉRISTIQUES

Avis Technique :

DTA n° 20/14-335_V1 Vario®/Vario® Xtra
et Stopvap/Stopvap 90, application toiture
DTA n° 20/14-318_V1 Vario®/Vario® Xtra
et Stopvap/Stopvap 90, application en mur
Œillet adhésif en caoutchouc noir, de diamètre
60 mm, perforé au centre (trou de 12 mm)
avec pelure sous adhésif



BREVET DÉPOSÉ



Suspente Intégra₂

La clé de voûte de l'isolation en combles aménagés et plafonds

Performance chantier

- › Réduction des ponts thermiques
- › Garantie de l'étanchéité à l'air du système grâce au verrouillage de la suspente, caractérisé par un « clip » sonore

Facilité de mise en œuvre

- › 4 tailles de suspentes pour s'adapter à toutes les épaisseurs d'isolants
- › Facilité d'embrochage de l'isolant et de la membrane
- › Clipsage aisé des fourrures

Aménagement d'un espace technique entre la membrane et le parement pour le passage des réseaux

RÉFÉRENCES & CONDITIONNEMENT

RÉF.	PRODUIT	ÉP. MAXI LAINE	COND.		DISPO.
		mm	pièces/boîte	boîtes/pal.	
68319	Suspente Intégra ₂ 24-28	280	50	66	A
85600	Suspente Intégra ₂ 20-24	240	50	72	A
84937	Suspente Intégra ₂ 16-20	200	50	72	A
85601	Suspente Intégra ₂ 12-16	160	50	84	A

Disponibilité :

A, produit disponible sur stock. À stocker à l'abri de l'humidité et des UV.

Forme de conditionnement :

Les Suspentes Intégra₂ sont conditionnées en boîte carton.



SUSPENTE EN COMPOSITE CONSTITUÉE :

- › D'UNE TIGE RENFORCÉE SUR LAQUELLE EST EMBROCHÉ L'ISOLANT
- › D'UNE COUPELLE PERMETTANT LE MAINTIEN DE L'ISOLANT
- › D'UNE CLÉ QUI GARANTIT LA CONTINUITÉ DE L'ÉTANCHÉITÉ À L'AIR ET PERMET DE FIXER L'OSSATURE MÉTALLIQUE



BON À SAVOIR

Pour une bonne gestion de la vapeur d'eau et de l'étanchéité à l'air, utiliser la membrane Vario® Xtra Hygro-régulante, elle fonctionne pour toutes les zones climatiques.

CARACTÉRISTIQUES

- › Compatible avec les fourrures de largeur 45 mm

Avis Technique :

DTA 20/14-335_V2 Vario®/Vario® Xtra et Stopvap/Stopvap 90, application toiture

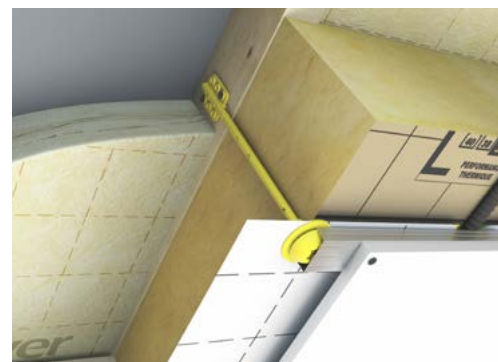



COMBLES PERDUS



COMBLES AMÉNAGÉS



PLAFONDS



Suspente Intégra₂ Réglable

L'idéale pour toutes les situations



Tige réglable de 200 à 300 mm

Reprise possible de la membrane grâce à la clé démontable par quart de tour

Performance chantier

- › Réduction des ponts thermiques
- › Excellent maintien des éléments du système : isolant et membrane
- › Une seule suspente pour rattraper une charpente irrégulière

Ergonomie et facilité de mise en œuvre

- › Embout ergonomique pour un réglage facile
- › Clipsage aisé sur les fourrures



SUSPENTE EN COMPOSITE CONSTITUÉE :

- › D'UNE PLATINE SUPPORT QUI SE FIXE DANS LE CHEVRON
- › D'UNE TIGE RÉGLABLE DE 200 À 300 MM
- › D'UNE COUPELLE PERMETTANT LE MAINTIEN DE L'ISOLANT
- › D'UNE CLÉ QUI GARANTIT LA CONTINUITÉ DE L'ÉTANCHÉITÉ À L'AIR ET PERMET DE FIXER L'OSSATURE MÉTALLIQUE



BON À SAVOIR

Idéale en rénovation sur charpente irrégulière, la Suspente Intégra₂ Réglable fonctionne aussi en neuf : une seule référence convient pour tous les chantiers.

RÉFÉRENCE & CONDITIONNEMENT

RÉF.	PRODUIT	ÉP. MAXI LAINE	COND.	DISPO.
Isover		mm	pièces/ boîte	boîtes/ pal.
13422	Suspente Intégra ₂ Réglable	300	40	80 A

Disponibilité :

A, produit disponible sur stock. À stocker à l'abri de l'humidité et des UV.

Forme de conditionnement :

Les Suspentes Intégra₂ Réglables sont conditionnées en boîte carton.

CARACTÉRISTIQUES

- › Compatible avec les fourrures de largeur 45 mm

Avis Technique :

DTA 20/14-335_V2 Vario®/Vario® Xtra et Stopvap/Stopvap 90, application toiture

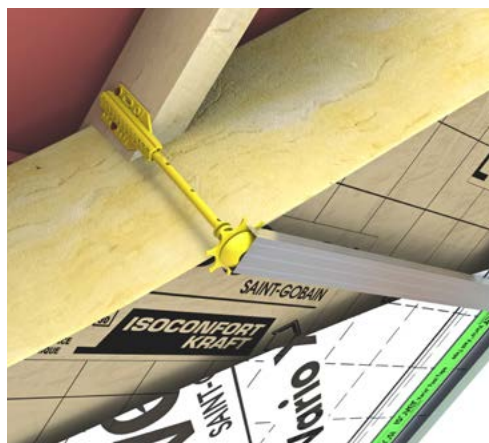

Suspente Intégra₂ Fermette

Un kit complet pour l'isolation en charpente industrielle fermette

Un kit spécial charpentes fermettes

- › Tous les éléments (suspente + vis à bois + embout de visseuse) réunis en kit dans la même boîte
- › Pièce dédiée aux charpentes industrielles fermettes en combles aménagés comme en combles perdus

Ergonomie et facilité de mise en œuvre

- › Clé à ailettes permettant le réglage précis de la planéité, même après fixation des fourrures
- › Tige striée sécable pour adapter la longueur
- › Clipsage aisé sur les fourrures

Chantier serein

- › Une seule fixation à l'intérieur de la tige
- › Excellent maintien de la membrane
- › Aménagement d'un espace technique ou ajout d'une seconde couche d'isolant laine de verre
- › Réduction des ponts thermiques

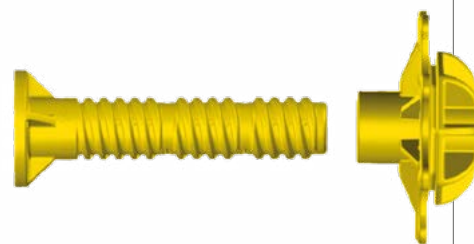

SUSPENTE EN COMPOSITE TECHNIQUE CONSTITUÉE :

- › D'UNE TIGE À VISSER SUR LA CHARPENTE
- › D'UNE CLÉ À AILETTES SUR LAQUELLE EST CLIPSÉE L'OSSATURE MÉTALLIQUE



BON À SAVOIR

La membrane est agrafée sur la charpente avant la fixation de la suspente. La mise en œuvre d'une seconde couche d'isolant est possible en 1/3 - 2/3.

RÉFÉRENCE & CONDITIONNEMENT

RÉF.	PRODUIT	COND.		DISPO.
		pièces/boîte	boîtes/pal.	
14322	Suspente Intégra ₂ Fermette	50	126	A

Disponibilité :

A, produit disponible sur stock.
À stocker à l'abri de l'humidité et des UV.

Forme de conditionnement :

Les Suspentes Intégra₂ Fermette sont conditionnées en boîte carton.

CARACTÉRISTIQUES

- › Compatible avec les fourrures de largeur 45 mm

Avis Technique :

DTA 20/14-335_V2 Vario*/Vario* Xtra et Stopvap/Stopvap 90, application toiture



COMBLES
PERDUS

PLAFONDS

Suspente Intégra₂ Phonic

Le meilleur de l'acoustique en plafond

Haute performance acoustique

- › Élastomère antivibratile pour absorber les bruits de choc et aériens
- › Performances équivalentes à un plafond autoportant

Ergonomie et facilité de mise en œuvre

- › Embout ergonomique pour un réglage facile, réglage de la planéité possible après fixation des fourrures
- › Clipsage aisé sur les fourrures

Adaptée à toutes les configurations de plafonds sur support bois et support béton

- › Deux positions de fixation : horizontale sous plafond béton ou sous les solives d'un plancher bois ou verticale à l'aplomb/sur l'épaisseur des solives d'un plancher
- › Gain de place sous plancher bois grâce aux 2 positions de fixation possibles

Aménagement d'un vide technique de 8 à 13 cm sous plancher



SUSPENTE ANTIVIBRATILE POUR L'ISOLATION HAUTE PERFORMANCE ACOUSTIQUE DES PLAFONDS SUR SUPPORT LOURD OU LÉGER



BON À SAVOIR

Pour une isolation acoustique optimale, utiliser les rouleaux de laine de verre Isoconfort et combiner avec des plaques Placo® Phonique.

RÉFÉRENCE & CONDITIONNEMENT

RÉF.	PRODUIT	COND.		DISPO.
		pièces/boîte	boîtes/pal.	
14198	Suspente Intégra ₂ Phonic	25	66	A

Disponibilité :

A, produit disponible sur stock.
À stocker à l'abri de l'humidité et des UV.

Forme de conditionnement :

Les Suspentes Intégra₂ Phonic sont conditionnées en boîte carton.

CARACTÉRISTIQUES

- › Pièce en composite, métal et élastomère micro-cellulaire antivibratile
- › Compatible avec les fourrures de largeur 45 mm





Cavalier Intégra₂

L'accessoire universel pour descendre un plafond d'une grande hauteur : fixe la membrane Isover entre l'isolant et la fourrure

Adapté à toutes les configurations de plafond plat en plaque de plâtre

- › Isolation en laine à dérouler ou en laine à souffler
- › Tous types de supports : bois/béton/métal

Sérénité chantier

- › Pièce compatible avec les Rallonges Intégra₂ et le Clip Plenum Intégra₂



LE CAVALIER INTÉGRA₂ EST CONSTITUÉ DE :

- › UN EMBOUT À RACCORDER SUR UNE TIGE FILETÉE DE DIAMÈTRE 6 MM
- › UNE COUPELLE PERMETTANT LE MAINTIEN DE L'ISOLANT
- › UNE CLÉ QUI GARANTIT LA CONTINUITÉ DE L'ÉTANCHÉITÉ À L'AIR ET PERMET DE FIXER L'OSSATURE MÉTALLIQUE



BON À SAVOIR

Il est possible de descendre un plafond en plaque de plâtre sur des hauteurs importantes tout en assurant la gestion de la vapeur d'eau et de l'étanchéité à l'air.

RÉFÉRENCE & CONDITIONNEMENT

RÉF.	COND.		DISPO.
Isover	pièces/boîte	boîtes/pal.	
69612	50	126	A

Disponibilité :

A, produit disponible sur stock. À stocker à l'abri de l'humidité et des UV.

Forme de conditionnement :

Les Cavaliers Intégra₂ sont conditionnés en boîte carton.

CARACTÉRISTIQUES

- › Compatible avec les fourrures de largeur 45 mm

Avis Technique :

DTA 20/14-335_V1 Vario®/Vario® Xtra et Stopvap/Stopvap 90, application toiture





Cavalier Intégra Zen

Pour descendre un plafond d'une grande hauteur sans intégrer de membrane

Un cavalier plastique pour éliminer le risque de bruit d'un contact métal/métal

Ergonomie et facilité de mise en œuvre

- › Embout ergonomique pour un réglage facile, réglage de la planéité possible après fixation des fourrures
- › Clipsage aisé sur les fourrures



CLÉ À RACCORDER SUR UNE TIGE FILETÉE DE DIAMÈTRE 6 MM ET QUI PERMET DE FIXER L'OSSATURE MÉTALLIQUE

RÉFÉRENCE & CONDITIONNEMENT

RÉF.	COND.		DISPO.
Isover	pièces/boîte	boîtes/pal.	
16661	50	108	A

Disponibilité :

A, produit disponible sur stock.
À stocker à l'abri de l'humidité et des UV.

Forme de conditionnement :

Les Cavaliers Intégra Zen sont conditionnés en boîte carton.

CARACTÉRISTIQUE

- › Compatible avec les fourrures de largeur 45 mm

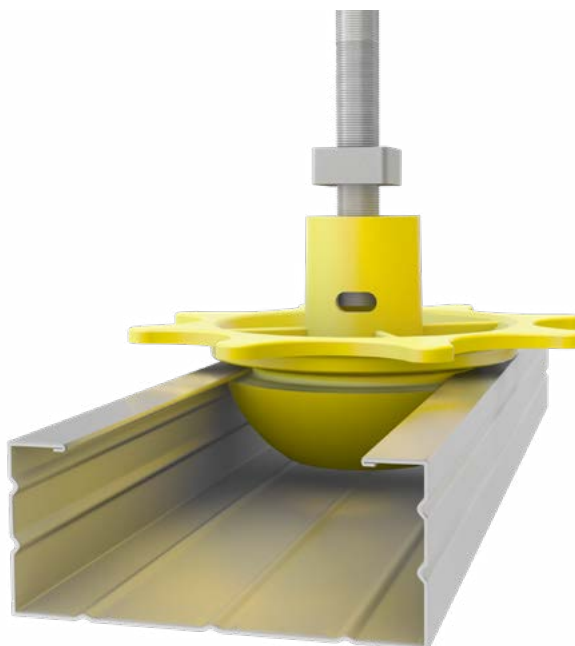



Rallonge Intégra₂ L100 et L150

L'assurance d'un espace technique constant

Un espace technique facilité

- › Création d'un espace technique de 10 ou 15 cm en plafond plat en plaque de plâtre
- › Intégration de tous types de réseaux et de spots avec protection entre la membrane et le parement
- › L'espace technique reste constant sous laine déroulée et sous laine soufflée grâce à l'intégration du Clip Plenum Intégra₂ sur les rallonges

Facilité de clipsage sur la clé de la suspente et la fourrure métallique

Rallonges compatibles avec les Suspentes Intégra₂, le Clip Plenum Intégra₂ et le Cavalier Intégra₂



DEUX LONGUEURS DE RALLONGE, 100 MM ET 150 MM, À CLIPSER ENTRE LA CLÉ DE LA SUSPENTE INTÉGRA₂ ET LA FOURRURE MÉTALLIQUE, POUR AMÉNAGER DES ESPACES TECHNIQUES EN PLAFOND PLAT NON DÉMONTABLE



BON À SAVOIR

Utilisation obligatoire du Clip Plenum Intégra₂ dans le cas de laine à souffler pour soutenir le poids de la laine.

RÉFÉRENCES & CONDITIONNEMENT

RÉF.	PRODUIT	HAUTEUR UTILE mm	COND.		DISPO.
			pièces/ boîte	boîtes/ pal.	
69564	Rallonge Intégra ₂ L100	100	50	126	A
69563	Rallonge Intégra ₂ L150	150	50	72	A

Disponibilité :

A, produit disponible sur stock.
À stocker à l'abri de l'humidité et des UV.

Forme de conditionnement :

Les Rallonges Intégra₂ sont conditionnées en boîte carton.

CARACTÉRISTIQUES

- › Compatible avec les fourrures de largeur 45 mm

Avis Technique :

DTA 20/14-335_V1 Vario®/Vario® Xtra et Stopvap/Stopvap 90, application toiture.

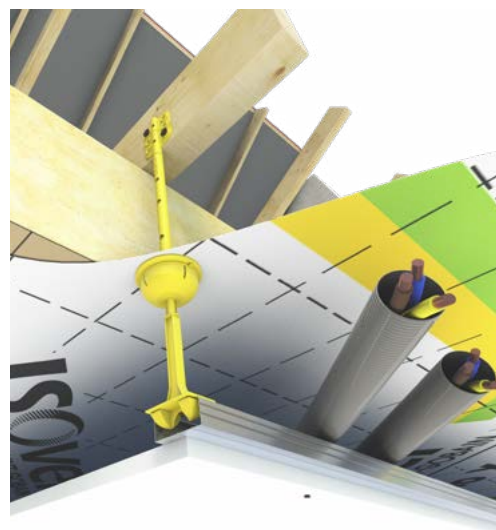

COMBLES
PERDUS

PLAFONDS

Clip Plenum Intégra₂

Maintien d'un espace technique
sous isolation soufflée ou déroulée

BREVET
DÉPOSÉ

Une seule pièce pour trois usages

- › Maintien renforcé de la laine à souffler ou à dérouler
- › Assurance d'un vide technique pérenne même en configuration laine à souffler pour intégration des gaines techniques, des spots...
- › Renforcement d'une structure en tiges filetées

Sérénité chantier

- › Compatible avec les Suspentes Intégra₂, le Cavalier Intégra₂ et les Rallonges Intégra₂
- › Montage pérenne grâce au clipsage irréversible des 2 pièces confirmé par un « clip » sonore
- › Gestion de la vapeur d'eau et de l'étanchéité à l'air

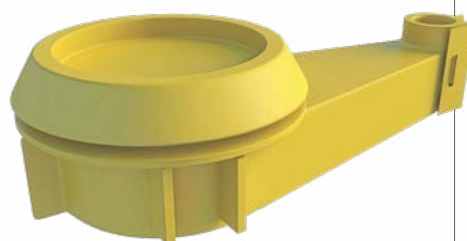

PIÈCE À CLIPSER SUR LES RALLONGES INTÉGRA₂ OU LES SUSPENTES INTÉGRA₂ POUR CRÉER UN VIDE TECHNIQUE ET ASSURER LE MAINTIEN DE LA LAINE À SOUFFLER OU À DÉROULER



BON À SAVOIR

Le Clip Plenum Intégra₂ est obligatoire dans le cadre d'une isolation en laine à souffler avec l'utilisation de la Rallonge Intégra₂.

RÉFÉRENCE & CONDITIONNEMENT

RÉF.	COND.		DISPO.
Isover	pièces/boîte	boîtes/pal.	
69562	50	126	A

Disponibilité :

A, produit disponible sur stock.
À stocker à l'abri de l'humidité et des UV.

Forme de conditionnement :

Les Clips Plenum Intégra₂ sont conditionnés en boîte carton.

CARACTÉRISTIQUES

- › Compatible avec les fourrures de largeur 45 mm

Avis Technique :

DTA 20/14-335_V1 Vario*/Vario* Xtra et Stopvap/Stopvap 90, application toiture





PRODUITS

MEMBRANES ET ADHÉSIFS



DTU ISOLATION DES COMBLES 45.10 PAR PANNEAUX ET ROULEAUX EN LAINE MINÉRALE

Les règles de l'art PAR PAROI ISOLÉE



COMBLES AMÉNAGÉS

TEXTE DE RÉFÉRENCE :
DTU 45.10

À UTILISER CONJOINTEMENT AVEC :
DTA 20/14-335_V2

La mise en œuvre d'un pare-vapeur de $S_d \geq 18$ m ou d'une membrane sous DTA est nécessaire :

- › Avec un écran de sous-toiture HPV (Hautement Perméable à la Vapeur)
- › En neuf ou réfection totale de la toiture
- › En maison à ossature bois
- › En zone très froide ($S_d \geq 57$ m)
- › En rénovation, pour éviter d'avoir à justifier d'une ventilation suffisante sous écran ($\geq 1/250$) avec entrée(s) et sortie(s) d'air
- › Avec une couverture en bardeaux bitumés



COMBLES PERDUS

TEXTES DE RÉFÉRENCE :
DTU 45.10 ; DTU 45.11

À UTILISER CONJOINTEMENT AVEC :
DTA 20/14-335_V2

La mise en œuvre d'un pare-vapeur de $S_d \geq 18$ m ou d'une membrane sous DTA est nécessaire :

- › Lorsqu'il existe un plancher au-dessus de l'isolant
- › En zone très froide ($S_d \geq 57$ m), sauf si l'isolation est posée sur un plancher en béton plein
- › Pour tout plancher ou plafond considéré comme non étanche à l'air (plancher bois, plafond lambris ou frissette)
- › En maison à ossature bois
- › Avec une couverture en bardeaux bitumés, sauf si l'isolation est posée sur un plancher en béton plein

Les planchers avec un parement en plâtre ou en plaque en sous-face sont considérés comme étanches à l'air en combles perdus.



MURS

TEXTES DE RÉFÉRENCE :
DTU 20.1 ; DTU 31.2 ; CPT 3728

À UTILISER CONJOINTEMENT AVEC :
DTA 20/14-318_V2

Mur maçonné

La mise en œuvre d'un pare-vapeur ou d'une membrane sous DTA est obligatoire :

- › En zone très froide ($S_d \geq 6$ m) ; hors zone très froide elle est conseillée
- › Avec les isolants biosourcés ($S_d \geq 18$ m hors zone très froide, ≥ 57 m sinon)

En MOB (Maison à Ossature Bois)

Elle est obligatoire du côté intérieur, sur l'ensemble de l'enveloppe du bâti (DTU 31.2).

Les membranes Vario® Xtra et Stopvap peuvent être mises en œuvre en 2/3 - 1/3 sur toutes les parois isolées à l'exception des toitures-terrasses. Avec les isolants biosourcés, la membrane pourra être mise en œuvre en 2/3 - 1/3 au niveau des murs.



LE REVÊTEMENT KRAFT N'EST PAS UN PARE-VAPEUR ET EST TOUT À FAIT COMPATIBLE AVEC LES MEMBRANES ISOVER.



PRODUITS

MEMBRANES

LES INDISPENSABLES

Membrane Vario® Xtra

L'incontournable : la membrane hygro-régulante

Pour l'isolation de toutes les parois du bâtiment

- › En combles perdus et aménagés
- › En murs, quel que soit le support, notamment en rénovation
- › Murs à ossature bois, ventilés ou avec enduit adapté, pour des contreventements de $S_d < 2,7$ m (soit un OSB/3 < 20 mm d'épaisseur ou un CTB-H < 38 mm)
- › Avec les isolants minéraux ou biosourcés
- › Toutes les zones climatiques, dont le climat de montagne
- › Compatible avec les locaux climatisés
- › Supprime le risque de condensation dans les parois en hiver comme en période de canicule
- › Favorise le séchage des murs (humidité de chantier, vieux murs, ossatures bois...)

La garantie de la sérénité grâce à un S_d variable de 0,4 à 25 mètres

- › Hygro-régulante, avec son S_d variable, elle protège la paroi en hiver et la laisse respirer en été
- › Supprime le risque de condensation dans les parois et favorise le séchage des parois, dont les bois de structure
- › Mise en œuvre sous DTA toitures 20/14-335_V2 et DTA murs 20/14-318_V2

Résistance et facilité de mise en œuvre

- › Propriétés mécaniques renforcées pour une meilleure résistance à la déchirure au clou et à l'arrachement
- › Dimensions et quadrillage adaptés pour une mise en œuvre facilitée
- › Mise en œuvre en 2/3 – 1/3 possible
- › Mise en œuvre à l'aide des accessoires dédiés Isover

RÉFÉRENCES & CONDITIONNEMENT

RÉF.	LON.	LARG.	COND.		DISPO.
Isover	m	m	m ² /rlx	rlx/pal.	
65970 Standard	40	1,50	60	46	A
13351 Fast	40	1,50	60	46	A

Disponibilité :

A, produit disponible sur stock.



MEMBRANE DE GESTION DE LA VAPEUR D'EAU ET D'ÉTANCHÉITÉ À L'AIR HYGRO-RÉGULANTE AVEC UNE PLAGE DE S_d ÉTENDUE DE 0,4 M À 25 M



BON À SAVOIR

Isover propose une gamme d'accessoires et d'adhésifs dédiés à la gestion de la vapeur d'eau et de l'étanchéité à l'air. Posés en association avec la membrane et conformément aux DTA, ils garantissent la pérennité de l'ouvrage.

CARACTÉRISTIQUES

Déclaration des performances (DoP) :
0003-02

Avis Technique :

En toiture : DTA n° 20/14-335_V2
En mur : DTA n° 20/14-318_V2

Membrane hygro-régulante :
à base de polymère et d'un support non tissé de polypropylène



VARIO® XTRA FAST :
version adhésivée pour une pose simple et rapide

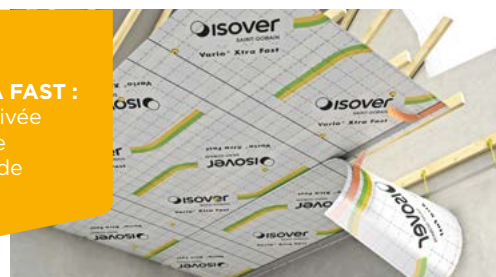

Membrane Stopvap

L'alternative économique :
la membrane pare-vapeur

Excellentes performances d'étanchéité à l'air

- › Sa résistance à la diffusion de la vapeur d'eau et aux fuites d'air est supérieure à 18 m
- › Mise en œuvre sous le DTA toitures 20/14-335_V2 et DTA murs 20/14-318_V2

Résistance et facilité de mise en œuvre

- › Propriétés mécaniques renforcées pour une meilleure résistance à la déchirure au clou et à l'arrachement
- › Dimensions et quadrillage adaptés pour une mise en œuvre facilitée
- › Mise en œuvre en 2/3 - 1/3 possible
- › Mise en œuvre à l'aide des accessoires dédiés Isover
- › Une pose simple et rapide



**MEMBRANE D'ÉTANCHÉITÉ À L'AIR
AVEC FONCTION PARE-VAPEUR
DE Sd FIXE > 18 M**

RÉFÉRENCES & CONDITIONNEMENT

RÉF.	LON.	LARG.	COND.		DISPO.
Isover	m	m	m ² /rlx	rlx/pal.	
85671 Standard	40	1,50	60	46	A
13352 Fast	40	1,50	60	28	A

Disponibilité :

A, produit disponible sur stock.

Dans les cas suivants, utiliser la membrane Vario® Xtra

- › En MOB avec finition extérieure sous enduit
- › En MOB avec bardage ventilé avec un contreventement Sd > 2,7 m (OSB > 9 mm)
- › En toiture par l'extérieur

CARACTÉRISTIQUES

Déclaration des performances (DoP) :
0003-01

Avis Technique :

En toiture : DTA n° 20/14-335_V2
En mur : DTA n° 20/14-318_V2



Membrane pare-vapeur :
à base de polypropylène



STOPVAP FAST :
version adhésivée
pour une pose
simple et rapide



PRODUITS

**MEMBRANES
LES SPÉCIALISTES**



Membrane Vario® Supraplex

Membrane conçue pour l'isolation des toitures par l'extérieur

Pour une isolation de toiture par l'extérieur, avec protection temporaire de la toiture jusqu'à 1 mois

- › Revêtement antidérapant renforcé en surface
- › Sans éblouissement
- › Traitement anti-UV renforcé
- › Bords pré-adhésivés

La garantie de la sérénité grâce à un Sd variable de 0,2 à 4 m

- › Protège la toiture de la vapeur d'eau toute l'année
- › Laisse sécher la paroi en été
- › Hygro-régulante, elle est particulièrement adaptée aux fortes chaleurs

RÉFÉRENCE & CONDITIONNEMENT

RÉF.	LON.	LARG.	COND.		DISPO.
Isover	m	m	m²/rlx	rlx/pal.	
16129	40	1,50	60	20	A

Disponibilité :

A, produit disponible sur stock.

Membrane Stopvap 90

La membrane référencée dans les avis techniques d'ETICS avec enduit sur isolant et pour le sarking Isonat Multisol en climat de montagne

Le plus haut Sd de la gamme avec 90 m

RÉFÉRENCE & CONDITIONNEMENT

RÉF.	LON.	LARG.	COND.		DISPO.
Isover	m	m	m²/rlx	rlx/pal.	
64931	40	1,50	60	46	A

Disponibilité :

A, produit disponible sur stock.



MEMBRANE ANTIDÉRAPANTE RENFORCÉE EN SURFACE ET COMPOSÉE D'UN FILM DE POLYMÈRE TECHNIQUE CONTRECOLLÉ ENTRE DEUX VOILES NON TISSÉS

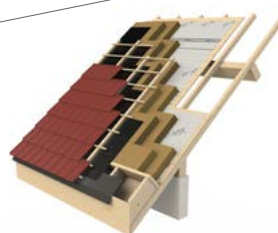

CARACTÉRISTIQUES

Enquête Technique Nouvelle :

Sarking Isonat Multisol :
ETN Alpes Contrôles n° A27T210Q

Déclaration des performances (DoP) :
0003-02



Membrane hygro-régulante :

à base de polyamide entre 2 non tissés de polypropylène



MEMBRANE COMPOSÉE D'UN FILM DE POLYMÈRE TECHNIQUE MÉTALLISÉ CONTRECOLLÉ SUR UN VOILE NON TISSÉ

CARACTÉRISTIQUES

Enquête Technique Nouvelle :

Sarking Isonat Multisol :
ETN Alpes Contrôles n° A27T210Q

Avis Technique :

En toiture : DTA n° 20/14-335_V2
En mur : DTA n° 20/14-318_V2

Déclaration des performances (DoP) :
0003-01



Membrane hygro-régulante :

à base de polypropylène métallisé et d'un non tissé de polypropylène



PRODUITS

MEMBRANES ET ADHÉSIFS

Vario® Xtra Band

L'outil pour le traitement des points singuliers lors de la mise en œuvre de l'étanchéité à l'air

Simplifie et fiabilise la mise en œuvre de l'étanchéité à l'air en périphérie des murs, des encadrements de fenêtre et de porte

- › En installant la Vario® Xtra Band en même temps que la lisse, la finalisation de l'étanchéité sera extrêmement rapide après la pose de l'isolant et de la membrane au mur

Rapidité de pose grâce à l'adhésif intégré



BANDE DE MEMBRANE VARIO® XTRA DE 30 M DE LONG ET 30 CM DE LARGE AVEC UN ADHÉSIF INTÉGRÉ SUR UN CÔTÉ

RÉFÉRENCE & CONDITIONNEMENT

RÉF.	LON.	LARG.	COND.	DISPO.
Isover	m	m	rlx/ boîte	boîtes/ pal.
64088	30	0,30	2	60 A

Disponibilité :

A, produit disponible sur stock.

CARACTÉRISTIQUES

- › Bande de membrane Vario® Xtra intégrant, sur un seul bord, un adhésif double face avec une grille et une pelure sous l'adhésif



Avis Technique :

DTA n° 20/14-318_V2

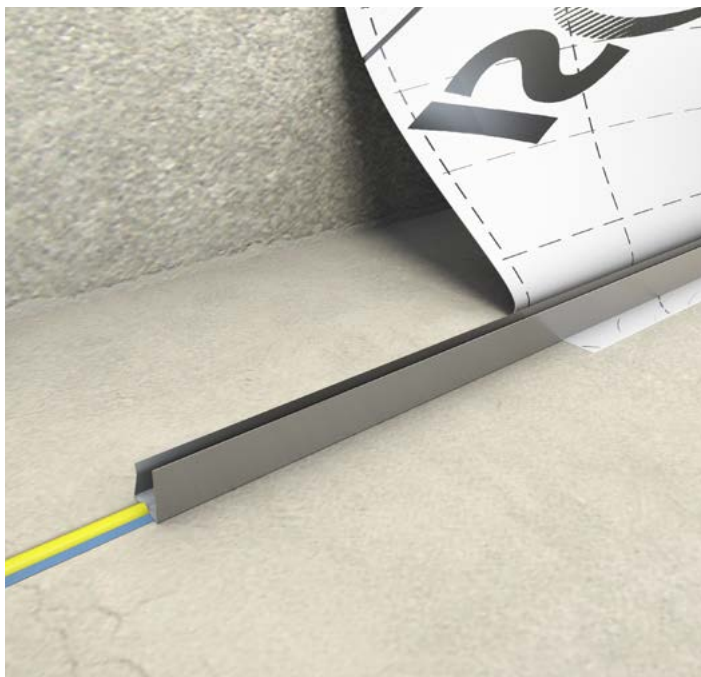

Adhésif Vario® Fast Tape

L'incontournable adhésif multifonction pour une pose rapide et sans déchets

Adhésif de jointement des lés des membranes et traitement des points singuliers

- › Posé en association avec les membranes Isover, l'adhésif Vario® Fast Tape garantit la durabilité du collage

Pose rapide et sans déchets

- › Découpe facile à la main grâce au crantage des bords
- › Adhésif déformable : s'adapte aux plis des membranes et simplifie le traitement des points singuliers
- › Recouvrement des lés de membranes simplifié par la transparence de l'adhésif
- › Sans film protecteur pour une pose rapide et moins de déchets de chantier

Adhésif puissant et durable : collage instantané

- › Très bonne tenue du produit grâce à la grille de renfort

Utilisation en intérieur et en extérieur

- › Conditions sèches ou légèrement humides
- › Pour tout type de bâtiment, sur toutes les membranes Isover : résistance à l'humidité, au froid et aux UV

Adhésif Vario® Multitape

L'incontournable adhésif multifonction avec film protecteur pour une pose confort

Adhésif multifonction : disponible en 2 largeurs

- › Adhésif de jointement des lés des membranes d'étanchéité à l'air Isover déchirable à la main
- › Traitement des points singuliers simples
- › Adhésif déformable : s'adapte aux plis des membranes
- › Film protecteur fendu au milieu sur le Multitape de 150 mm de large pour une pose encore plus rapide

Adhésif puissant et durable : collage instantané

- › Très bonne tenue du produit grâce à la grille de renfort
- › Manipulation confortable grâce au film protecteur

Utilisation en intérieur et en extérieur

- › Conditions sèches ou légèrement humides
- › Pour tout type de bâtiment, sur toutes les membranes Isover : résistance à l'humidité, au froid et aux UV



ADHÉSIF SIMPLE FACE DE 6 CM DE LARGE, COMPOSÉ D'UN SUPPORT EN POLYÉTHYLÈNE TRANSLUCIDE VERT INTÉGRANT UNE GRILLE DE RENFORT

RÉFÉRENCE & CONDITIONNEMENT

RÉF.	LON.	LARG.	COND.	DISPO.	
Isover	m	cm	rlx/ carton	cartons/ pal.	
16401	40	6	10	75	A

Disponibilité :

A, produit disponible sur stock.

CARACTÉRISTIQUES

Température d'application : -10 °C à 30 °C

Température de stockage : 5 °C à 30 °C

Avis Technique :

En toiture : DTA n° 20/14-335_V2

En mur : DTA n° 20/14-318_V2



ADHÉSIF SIMPLE FACE AVEC GRILLE DE RENFORT ET FILM PROTECTEUR

RÉFÉRENCES & CONDITIONNEMENT

RÉF.	LON.	LARG.	COND.	DISPO.	
Isover	m	cm	rlx/ carton	cartons/ pal.	
82461	35	6	10	60	A
12347	20	15	6	60	A

Disponibilité :

A, produit disponible sur stock.

CARACTÉRISTIQUES

Température de stockage : 5 °C à 30 °C

Avis Technique :

En toiture : DTA n° 20/14-335_V2

En mur : DTA n° 20/14-318_V2

Adhésif Vario® KB1

L'alternative économique
pour le jointoiment des lés
de membranes en intérieur

Adhésif puissant et durable : collage instantané

- › Se déchire à la main
- › Manipulation confortable grâce au film protecteur

Utilisation en intérieur

- › Conditions sèches, température modérée

Adhésif Vario® Double Face

Adhésif pour le maintien temporaire
des membranes Isover sur les fourrures
avant la pose de la plaque de plâtre

Collage rapide

- › Tack important : l'adhésif agit avec une pression minimale et un temps de contact minimal

Tenue de plus de 48h et repositionnable

Grande diversité d'utilisation

- › Compatible avec toutes les membranes Isover
- › Pour tout type de construction en bâtiment résidentiel



ADHÉSIF SIMPLE FACE DE 6 CM DE LARGE,
COMPOSÉ D'UN SUPPORT PAPIER
ET D'UN FILM PROTECTEUR

RÉFÉRENCE & CONDITIONNEMENT

RÉF.	LONG.	LARG.	COND.	DISPO.
Isover	m	cm	rlx/ carton	cartons/ pal.
12222	40	6	10	60 A

Disponibilité :

A, produit disponible sur stock.

CARACTÉRISTIQUES

- › Rouleau avec pelure sous adhésif

Avis Technique :

En toiture : DTA n° 20/14-335_V2

En mur : DTA n° 20/14-318_V2



ADHÉSIF DOUBLE FACE DE 3,8 CM DE LARGE,
COMPOSÉ D'UNE BASE ACRYLIQUE
MODIFIÉE, D'UNE GRILLE EN POLYESTER
NOIRE ET D'UN PROTECTEUR
EN PAPIER SILICONÉ

RÉFÉRENCE & CONDITIONNEMENT

RÉF.	LONG.	LARG.	COND.	DISPO.
Isover	m	cm	rlx/ carton	cartons/ pal.
68546	50	3,80	16	60 A

Disponibilité :

A, produit disponible sur stock.

CARACTÉRISTIQUES

Avis Technique :

En toiture : DTA n° 20/14-335_V2

En mur : DTA n° 20/14-318_V2

Panodal Tape

Pour le jointoiment des panneaux Panodal Alu

› Finition parfaite

Pose rapide et sans déchets

- › Se déchire à la main
- › Réduction des déchets de chantier : pas de pelure

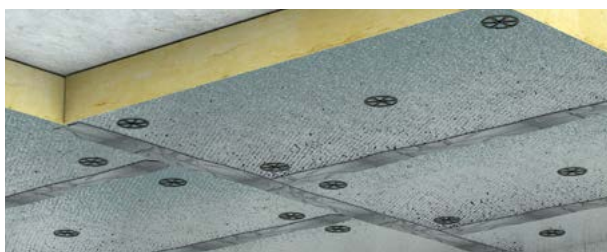

ADHÉSIF COULEUR ALUMINIUM
SANS FILM PROTECTEUR

RÉFÉRENCE & CONDITIONNEMENT

RÉF.	LON.	LARG.	COND.	DISPO.
Isover	m	cm	rlx/ carton	cartons/ pal.
16412	50	7,50	12	75 A

Disponibilité :

A, produit disponible sur stock.

Mastic Vario® DoubleFit

Mastic de traitement des périphéries
des membranes d'étanchéité à l'air Isover

Adhérence sur tout support

- › Mastic universel : jonction de la membrane avec de nombreux matériaux (maçonnerie, béton, béton poreux, plâtre, enduit, bois ou métal)

Pouvoir adhésif puissant

- › Ne craint pas le gel jusqu'à -25 °C
- › Élasticité à long terme grâce au système bi-composant

Confort de pose

- › Composition optimisée pour une adhérence maximale avec les membranes Isover
- › Sans solvant et inodore
- › Ne coule pas hors de la cartouche
- › Cartouche intégrable dans un pistolet standard

RÉFÉRENCE & CONDITIONNEMENT

RÉF.	LON.	LARG.	COND.	DISPO.
Isover	g	ml	tubes/ carton	cartons/ pal.
69565	420	310	12	100 A

Disponibilité :

A, produit disponible sur stock.



PÂTE ADHÉRENTE SOUS FORME
DE CARTOUCHE INTÉGRABLE
DANS UN PISTOLET STANDARD

CARACTÉRISTIQUES

Température d'application : +5 °C à +40 °C

Température optimale de stockage : +5 °C à +40 °C

Temps de stockage dans son emballage d'origine : 24 mois

Avis Technique :

En toiture : DTA n° 20/14-335_V2

En mur : DTA n° 20/14-318_V2

Fourrure Optima 240

Profilé pour ossature métallique
des systèmes d'isolation

Compatible avec les systèmes Isover

- › Compatible avec le système Optima Murs et les Suspentes Intégra



**FOURRURE MÉTALLIQUE DE 45 MM
DE LARGEUR, 18 MM DE PROFONDEUR
ET 240 CM DE LONGUEUR**

RÉFÉRENCE & CONDITIONNEMENT

RÉF.	LON.	COND.		DISPO.
Isover	m	pièces/paquet	paquets/pal.	pièces/pal.
15523	2,40	40	10	480 A

Disponibilité :

A, produit disponible sur stock.

CARACTÉRISTIQUES

Mise en œuvre :

Avis Technique n° 9/11-946_V2
Profilé à froid en acier galvanisé
conforme au DTU 25.41

Déclaration des performances (DoP) :
0003-05



Fourrure télescopique Optima 240/280

Fourrure de taille réglable pour les doublages de plus de 2,40 m de hauteur

Pas de mesures précises à réaliser

- › Réglage de la longueur de la Fourrure Optima entre 2,40 m et 2,80 m grâce à la Rallonge Optima
- › Pas de découpe
- › Pas de chute sur chantier

Compatible avec les systèmes Isover

- › Compatible avec le système Optima Murs et les Suspentes Intégra

RÉFÉRENCE & CONDITIONNEMENT

RÉF.	COND.	DISPO.
Isover	pièces/pal.	
15517	480	A

Disponibilité :

A, produit disponible sur stock.

En commandant cette référence, vous obtiendrez un lot composé d'1 palette de 480 pièces de Fourrure Optima 240 + 1 palette de 480 pièces de Rallonge Optima.



CARACTÉRISTIQUE

Mise en œuvre :

Avis Technique n° 9/11-946_V2

PLAGE DE LONGUEUR EN CM

Fourrure Optima 240 + Rallonge Optima 240 à 280



Lisse Clip'Optima

U métallique permettant de maintenir les Fourrures Optima 240 en partie haute et basse du système Optima Murs

Gain de temps à la pose

- › Vissage de la fourrure facultatif
- › Maintien parfait des fourrures grâce à un effet pince évitant toute vibration

Une seule référence

- › Sert de lisse haute et basse, mais aussi de lisse périphérique dans le cas de faux plafonds

RÉFÉRENCE & CONDITIONNEMENT

RÉF.	LON.	COND.	DISPO.
Isover	m	pièces/paquet	paquets/pal.
70708	2,35	20	12
			A

Disponibilité :

A, produit disponible sur stock.

Forme de conditionnement :

Les lisses Clip'Optima sont conditionnées par paquets sur palette.

CARACTÉRISTIQUES

Mise en œuvre :

Avis Technique n° 9/11-946_V2
 Profilé à froid en acier galvanisé conforme au DTU 25.41, avec pré-perçement tous les 38 cm

Déclaration des performances (DoP) : 0003-05



Préfixe 220 Combles

Suspente métallique pour combles aménagés en charpente traditionnelle

Mise en œuvre facilitée

- › Embrochage facilité
- › Ergots de pré-positionnement dans le chevron
- › Pattes pliables pour un maintien provisoire de l'isolant
- › Rigidité évitant les effets de vrille

RÉFÉRENCE & CONDITIONNEMENT

RÉF.	LON.	COND.		DISPO.
Isover	m	pièces/boîte	boîtes/pal.	
92861	0,22	50	80	A

Disponibilité :

A, produit disponible sur stock.

Maxi PB Fix

Fixation murale pour panneau d'isolation

Fixation sur tout type de murs

- › Fixation des isolants de 65 à 140 mm

Pose par collage ou par fixation mécanique (clou béton, pistoscellement)

RÉFÉRENCE & CONDITIONNEMENT

RÉF.	COND.		DISPO.
Isover	pièces/boîte	boîtes/pal.	
83022	200	105	A

Disponibilité :

A, produit disponible sur stock.



SUSPENTE MÉTALLIQUE À VISSER SUR LA CHARPENTE AVEC CAVALIER INDÉPENDANT, PERMETTANT D'EMBROCHER L'ISOLANT (JUSQU'À 200 MM) ET DE CLIPSER UNE FOURRURE MÉTALLIQUE OU UN LITEAU

CARACTÉRISTIQUE

Suspente et étrier : acier galvanisé embouti, d'épaisseur 8/10 mm, longueur utile : 200 mm, pré-perçement de 4 mm de diamètre



PATTE MÉTALLIQUE PERMETTANT LE MAINTIEN DE PANNEAUX OU DE PANNEAUX ROULÉS EN CONTRE-CLOISONS MAÇONNÉES TRADITIONNELLES

CARACTÉRISTIQUES

- › Acier galvanisé embouti et pré-percé
- › Pliable sans outil



MURS PAR L'INTÉRIEUR



CLOISONS

Bande résiliente Isover

Joint de mousse pour étancher à l'air la lisse Clip'Optima

Étanchéité à l'air parfaite entre la lisse Clip'Optima et son support grâce à son épaisseur et son élasticité

Rapidité de mise en œuvre

- › Mousse adhésive pouvant être directement collée sur la lisse Clip'Optima avant la pose de cette dernière
- › Film protecteur pour une manipulation aisée

RÉFÉRENCE & CONDITIONNEMENT

RÉF.	ÉP.	LON.	LARG.	COND.		DISPO.
	mm	m	cm	pièces/boîte	boîtes/pal.	
72738	10	5	2	8	120	A

Disponibilité :

A, produit disponible sur stock.



ROULEAU DE MOUSSE POLYURÉTHANE DE COULEUR GRIS AUTOADHÉSIVE AVEC FILM PROTECTEUR

Pilier Intégra Réno

Pilier de rehausse pour système Intégra Réno

Deux hauteurs de piliers disponibles en fonction de l'isolant choisi

- › Permet de corriger certains défauts de charpentes

Piliers vendus avec leurs éléments de fixation

RÉFÉRENCES & CONDITIONNEMENT

RÉF.	ARTICLE	HAUTEUR	COND.		DISPO.
		mm	pièces/boîte	boîtes/pal.	
66339	Pilier Intégra Réno 80	80	25	32	A
66350	Pilier Intégra Réno 120	120	25	24	A

Disponibilité :

A, produit disponible sur stock.



TOITURES PAR L'EXTÉRIEUR



ACCESSOIRE DE REHAUSSE DE CHARPENTE TRADITIONNELLE POUR LE SYSTÈME INTÉGRA RÉNO PERMETTANT DE RECEVOIR DES CHEVRONS DE 6 X 8

S'INTÈGRE AU SYSTÈME

INTÉGRA Réno

isolants & systèmes

ISOLATION DES TOITURES PAR L'EXTÉRIEUR ENTRE CHEVRONS EN RÉNOVATION

P. 104

CARACTÉRISTIQUE

- › Pilier en acier galvanisé avec ses tire-fonds en embase à tête hexagonale galvanisé à chaud

Clip lambris Optima

Clip métallique conçu pour poser directement du lambris bois sur des fourrures métalliques standards

Solutions

- › Optima Murs

RÉFÉRENCE & CONDITIONNEMENT

RÉF.	COND.	DISPO.
Isover	pièces/boîte	
71520	250	A

Disponibilité :

A, produit disponible sur stock.

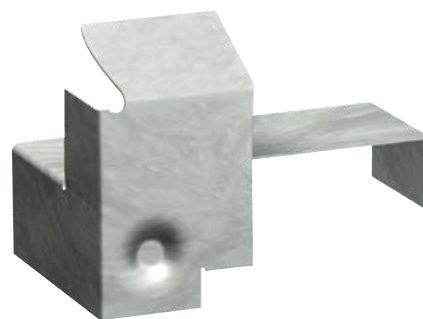

CLIP PERMETTANT DE POSER UN LAMBRIS BOIS SUR UNE FOURRURE MÉTALLIQUE

Raccord d'angle Optima

Raccord métallique permettant de réaliser des liaisons perpendiculaires entre les fourrures

Bénéfices

- › Assemblage rapide
- › Adaptable à tout type de fourrure

Solutions

- › Isolation acoustique mince des murs en rénovation
- › Optima Murs

RÉFÉRENCE & CONDITIONNEMENT

RÉF.	COND.	DISPO.
Isover	pièces/boîte	
70135	50	A

Disponibilité :

A, produit disponible sur stock.

Forme de conditionnement :

Les raccords d'angle Optima sont conditionnés en boîte carton.

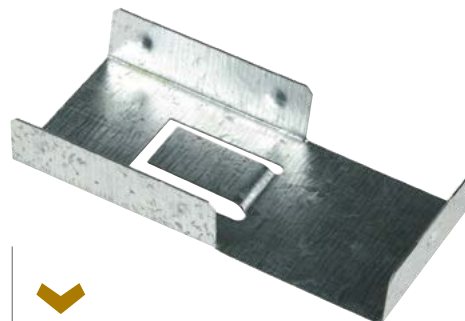

RACCORD MÉTALLIQUE POUR FOURRURE OPTIMA 240



Maxi Couplène

Couteau à double tranchant pour une découpe aisée des isolants en laine de verre Isover

Garde renforcée pour plus de sécurité



COUTEAU À DOUBLE TRANCHANT : LAME AIGUISABLE RENFORCÉE ET RALLONGÉE (LONGUEUR 36 CM), MANCHE EN BOIS ET GARDE AUGMENTÉE

RÉFÉRENCE & CONDITIONNEMENT

RÉF.	COND.		DISPO.
Isover	pièces/boîte	boîtes/pal.	
85970	5	200	A

Disponibilité :

A, produit disponible sur stock.

Easycut

Couteau adapté à la découpe des isolants semi-rigides biosourcés Isover et Isonat

Prise en main aisée

Affûteur intégré pour une durée de vie rallongée

RÉFÉRENCE & CONDITIONNEMENT

RÉF.	COND.	DISPO.
Isover	pièce/boîte	
16183	1	A

Disponibilité :

A, produit disponible sur stock.



COUTEAU À LAME RENFORCÉE DE 48,5 CM DE LONG, AVEC AFFÛTEUR INTÉGRÉ POUR UNE DURÉE DE VIE RALLONGÉE

AJOUTS, CHANGEMENTS ET SUPPRESSIONS DE PRODUITS

Ajouts de produits

PRODUITS	CODE ARTICLE	DIMENSIONS (M)			COND.	DISPO.	COMMENTAIRES
		ÉP. (MM)	LONG.	LARG.			
Plafonds							
IBR Phonic nu	75645	60	12	1,20	24 rlx/pal.		Ajout de nouveau produit sur l'offre 2024
Cloisons							
Soniroll Confort	72920	28	13,50	1,20	12 rlx/pal.	A	Ajout de nouveaux produits sur l'offre 2024
	72921	28	13,50	1,20	24 rlx/pal.		
Murs par l'intérieur							
Calibel APV 13HYD+ 100 x 1 200 x 2 600	70752	13 + 100	2,60	1,20	10 pnx/pal.	B	Ajout de nouveaux produits sur l'offre 2024
Calibel APV 13HYD+ 80 x 1 200 x 2 600	70750	13 + 80			12 pnx/pal.	B	
Calibel APV 13HYD+ 60 x 1 200 x 2 600	70748	13 + 60			16 pnx/pal.	C	
Calibel APV 13HYD+ 40 x 1 200 x 2 600	70746	13 + 40			22 pnx/pal.	C	
Isolants biosourcés							
Isocoton	12430	60	1,20	0,60	10 pnx/colis	A	Ajout de nouvelles références
	12421	45			13 pnx/colis		
Isonat Multisol 110 1 250 x 600 mm	16727	145	1,25	0,60	18,24 m ² /pal.	C	Ajout de nouvelles références
	16660	210			11,4 m ² /pal.		
	12054	220			7,5 m ² /pal.		
Isonat Multisol 110 950 x 600 mm	12229	60	0,95	0,60	45,6 m ² /pal.	C	Ajout de nouvelles références
	12251	80			34,2 m ² /pal.		
	12250	100			27,36 m ² /pal.		
	12244	120			22,8 m ² /pal.		
	12209	140			18,24 m ² /pal.	B	
	12243	160			15,96 m ² /pal.		
	16756	145			18,24 m ² /pal.		
	12236	180			13,68 m ² /pal.		
	12239	200			13,68 m ² /pal.	C	
	16754	210			11,40 m ² /pal.	B	
	12238	220			11,40 m ² /pal.	C	
	12225	240			11,40 m ² /pal.	C	
Isonat Multisol 140	13083	60	1,90	0,60	45,60 m ² /pal.		Ajout de nouvelles références
	12064	180	1,87	0,572	12,85 m ² /pal.		
Pièces jaunes, membranes et adhésifs							
Clip lambris Optima	71520				250 pièces/boîte	A	Ajout de nouveaux produits sur l'offre 2024
Raccord d'angle Optima	70135				50 pièces/boîte	A	

Changements de produits

PRODUITS	CODE ARTICLE	DIMENSIONS (M)			COND.	DISPO.	COMMENTAIRES
		ÉP. (MM)	LONG.	LARG.			
Combles perdus							
IBR 140 mm	72190	140	6	1,20	36 rlx/pal.	B	Changement de code article : 12101 Long. : 4 m - rlx/pal. : 30 m ² /rlx : 4,8 - m ² /pal. : 144
Murs par l'intérieur							
Isonob 35R	67319	120	3,90	0,575	2,24 rlx/pal.	A	Disponibilité en B au lieu de A
Murs par l'extérieur							
Isofaçade Voile Noir 32R	13822				2 rlx/colis	C	Disponibilité en B au lieu de C
	13827					B	Disponibilité en C au lieu de B
Isofaçade Noir 35R	83106	140	5,50	0,60	24 rlx/pal.	A	Disponibilité en B au lieu de A
Isolants biosourcés							
Isonat Flex 55	12080	60	1,22	0,60	10 pnx/colis	A	Disponibilité en A au lieu de B
Isonat Flex 40	13513	50	1,22	0,60	12 pnx/colis	A	Disponibilité en A au lieu de B
Isonat Multisol 110 1 250 x 600 mm	12051	180	1,25	0,60	12 pnx/colis	A	Disponibilité en A au lieu de C
	12049	160			14 pnx/colis		
	12043	100			24 pnx/colis		
	12041	80			30 pnx/colis	C	Disponibilité en C au lieu de B
	12029	60			40 pnx/colis		
Isonat Multisol 140	12065	200	1,872	0,572		B	Disponibilité en B au lieu de C
	12059	40				A	Disponibilité en A au lieu de B
	12058	40	1,900	0,600		C	Disponibilité en C au lieu de B
Isonat Duoprotect	12019	80	1,872	0,572		B	Disponibilité en B au lieu de C
Pièces jaunes, membranes et adhésifs							
Fourrure Optima 240	71685				400 pièces/pal.		Changement de code article : 15523 Changement de pièces/pal. : 480
Fourrure télescopique Optima 240/280	68078				400 pièces/pal.		Changement de code article : 15517 Changement de pièces/pal. : 480
Membrane Vario® Xtra	65970						Changement rlx/pal. : 46
Membrane Vario® Xtra	13351						Changement rlx/pal. : 46



AJOUTS, CHANGEMENTS ET SUPPRESSIONS DE PRODUITS

Suppressions de produits

PRODUITS	CODE ARTICLE	DIMENSIONS (M)			COND.	DISPO.	COMMENTAIRES
		ÉP. (MM)	LONG.	LARG.			
Plafonds							
IBR Phonic Contact 100 mm	71914	100	8	1,10	36 rlx/pal.	A	Arrêt de la gamme IBR Contact
IBR Contact 100 mm	17915	200					
Shedisol Alu							Produits à retrouver dans le catalogue « Produits et solutions d'isolation des bâtiments non résidentiels » d'Isover
Shedisol Perle							
Murs par l'intérieur							
GR 32 roulé revêtu kraft alu	73514	100	5,40	1,20	12 rlx/pal.	A	Arrêt de la gamme GR 32 alu
Isomob 35R	85117				3 rlx/colis	B	Références supprimées
	85115					C	
Monospace 35 revêtu kraft	73501	100	5,40	0,60	60 rlx/pal.	A	Références supprimées
	73509	45	13,50	0,60			
Calibel 13+ 100 x 1 200 x 2 600	11763	13 + 100	2,60	1,20	24 rlx/pal.	C	Arrêt du produit
Calibel 10+ 80 x 1 200 x 2 500	11652	10 + 80	2,50	1,20	13 rlx/pal.	A	Longueur 2 500 arrêtée
Murs par l'extérieur							
Isover TF 36							Arrêt du produit
Isofaçade 35P	83085						Arrêt du produit
	83082						
	83084						
Toitures par l'extérieur							
Jackodur® KF 300 Standard NF							Arrêt du produit
Sols et planchers							
Jackodur® KF 300 Standard SF							Arrêt du produit
Jackodur® KF 300 Gefiniert GL							Arrêt du produit
Jackodur® Plus 300 Standard SF							Arrêt du produit
Jackodur® KF 500 Standard SF							Arrêt du produit
Jackodur® KF 700 Standard SF							Arrêt du produit
Isolants biosourcés							
Isocoton 40 x 600 x 1 200	14188				16 pnx/pal.	A	Référence supprimée, remplacée par 12421 : épaisseur 45 mm (cf. P. 162 Ajouts de produits)
Isonat Duoprotect	12026				66 pnx/pal.	B	Référence supprimée

PRODUITS	CODE ARTICLE	DIMENSIONS (M)			COND.	DISPO.	COMMENTAIRES
		ÉP. (MM)	LONG.	LARG.			
Produits techniques							
Cladipan 32							Produits à retrouver dans le catalogue « Produits et solutions d'isolation des bâtiments non résidentiels » d'Isover
Cladirol 35 Plus							
Panotoit Tekfi 2							
Epsitoit 20							
Rocflam							Arrêt du produit
Pièces jaunes, membranes et adhésifs							
Isostrech	12218				6 rlx/carton	A	Arrêt du produit
Membrane Vario® Duplex	73310		40	1,50	60 m²/rlx	A	Arrêt du produit
Membrane Hygro+	13680		40	1,50	60 m²/rlx	A	Arrêt du produit
Suspente Intégra 25 Fermette	72466		0,025				Arrêt du produit
Isov'Air Test + accessoires	66547						Arrêt des produits
	66548						



ANNEXES

INDEX



	P.	COMBLES AMÉNAGÉS	COMBLES PERDUS	PLAFONDS	CLOISONS	MURS PAR L'INTÉRIEUR	MURS PAR L'EXTÉRIEUR	TOITURES PAR L'EXTÉRIEUR	SOLS ET PLANCHERS	ÉTANCHÉITÉ À L'AIR
A	Adhésif Vario® Double Face	154								
	Adhésif Vario® Fast Tape	153								
	Adhésif Vario® KB1	154								
	Adhésif Vario® Multitape	153								
	Appui Optima ₂	134								
B	Bande résiliente Isover	159								
C	Calibel	88								
	Cavalier Intégra ₂	142								
	Cavalier Intégra Zen	143								
	Clip Lambris Optima	160								
	Clip Plenum Intégra ₂	145								
	Cloisolène LV	70								
	Comblissimo	51								
	Connector Optima ₂	135								
D	Domisol LR	117								
	Domisol LV	116								
E	Easycut	161								
F	Fourrure Optima 240	156								
	Fourrure télescopique Optima 240/280	157								
G	GR 30 kraft	79								
	GR 32 nu	82								
	GR 32 revêtu kraft	81								
	GR 32 roulé revêtu kraft	80								
I	IBR nu	49								
	IBR Phonic alu	61								
	IBR Phonic kraft	59								
	IBR Phonic nu	60								
	IBR revêtu alu	50								
	IBR revêtu kraft	48								
	Isoconfort 32 nu	42								
	Isoconfort 32 revêtu kraft	43								
	Isoconfort 35 nu	40								
	Isoconfort 35 revêtu kraft	41								
	Isocoton	122								
	Isofaçade 30P	93								
	Isofaçade 32P	95								
	Isofaçade 32R	94								
	Isofaçade 35R	99								
	Isofaçade Noir 32P	98								
	Isofaçade Noir 32R	97								
	Isofaçade Noir 35R	101								
	Isofaçade Voile Noir 32R	96								
	Isofaçade Voile Noir 35R	100								
	Isomob 32R	84								
	Isomob 35R	85								



P.			COMBLES AMÉNAGÉS	COMBLES PERDUS	PLAFONDS	CLOISONS	MURS PAR L'INTÉRIEUR	MURS PAR L'EXTÉRIEUR	TOITURES PAR L'EXTÉRIEUR	SOLS ET PLANCHERS	ÉTANCHÉITÉ À L'AIR
I	Isonat Duoprotect	129									
	Isonat Flex 40	125	■	■		■	■	■	■		
	Isonat Flex 55	124	■	■		■	■				
	Isonat Multisol 110	127						■	■		
	Isonat Multisol 140	128						■	■		
	Isosol	114								■	
	Isospot	53		■							
K	Kit chantier Laine à souffler	52		■							
	Kit Optimax Habito®	133					■				
L	Lisse Clip/Optima	157			■		■				■
	Luroche	106							■		
M	Ma Cardissimo	53		■							
	Ma Comblissimo 2	53		■							
	Mastic Vario® DoubleFit	155	■	■		■	■	■	■	■	■
	Maxi Couplène	161	■	■	■	■	■	■	■	■	
	Maxi PB Fix	158					■				
	Membrane Stopvap	149	■	■	■		■		■		■
	Membrane Stopvap 90	151	■	■	■		■		■		■
	Membrane Vario® Supraplex	151	■	■	■		■		■		■
	Membrane Vario® Xtra	148	■	■	■		■		■		■
	Monospace 35 revêtu kraft	86					■				
Multimax 30 nu	89	■				■					
O	Œillet Vario® Passelec	137	■	■			■				■
	Optimax Habito®	74					■				
P	Panodal Alu	113								■	
	Panodal Tape	113								■	
	PAR Phonic	67				■					
	PAR Phonic Tech	68				■					
	PAR Phonic Pro	69				■					
	Pastille Optima ₂	156					■				■
	PB38 revêtu kraft	87				■	■				
	Perisol	115								■	
	Pilier Intégra Réno	159							■		
Préfixe 220 Combles	158	■									
R	Raccord d'angle Optima	160									■
	Rallonge Intégra ₂ L100 et L150	144		■	■						■
S	Soniroll Confort	71									■
	Suspente Intégra ₂	138	■	■	■						■
	Suspente Intégra ₂ Fermette	140	■	■	■						■
	Suspente Intégra ₂ Réglable	139	■	■	■						■
Suspente Intégra ₂ Phonic	141		■	■							
V	Vario® Xtra Band	152	■	■	■		■				■

7 DIRECTIONS RÉGIONALES, PROCHES DE VOUS

Direction Régionale Ouest

Parc tertiaire du Val d'Orson
Bâtiment D, Hall 1
Rue du Pré Long
35770 Vern-sur-Seiche
Tél. : 02 99 92 33 33
Fax : 01 46 25 48 39

Dépt. : 22, 29, 35, 37, 41,
44, 49, 53, 56, 61, 72, 85.

Directions Régionales Nord-Normandie et IDF-Centre

ZI Le Meux
3, rue du Tourteret
60880 Le Meux
Tél. : 03 44 41 70 71
Fax : 01 46 25 48 37

Dépt. Nord-Normandie : 02, 14, 27,
50, 59, 60, 62, 76, 80.
Dépt. IDF-Centre : 18, 28, 45,
75, 77, 78, 91, 92, 93, 94, 95.

Direction Régionale Est

Immeuble « LE RÉPUBLIQUE »
8, place de la République
54000 Nancy
Tél. : 03 83 18 26 60
Fax : 01 41 44 81 93

Dépt. : 08, 10, 21, 25, 39, 51,
52, 54, 55, 57, 58, 67, 68, 70,
71 nord, 88, 89, 90.

Direction Régionale Centre-Est

Espace Saint-Germain
Bâtiment MILES
30, avenue du Général Leclerc
38200 Vienne
Tél. : 04 74 31 16 40
Fax : 01 46 25 48 23

Dépt. : 01, 03,
07, 15, 26, 38, 42,
43, 48, 63, 69,
71 sud, 73, 74.

Direction Régionale Sud-Ouest

Rue de la Blancherie
Bâtiment AMBRE
33370 Artigues-près-Bordeaux
Tél. : 05 57 34 51 21
Fax : 01 46 25 48 28

Dépt. : 16, 17, 19, 23, 24,
32, 33, 36, 40, 46, 47,
64, 65, 79, 82, 86, 87.

Direction Régionale Méditerranéenne

235, rue du Portugal
84100 Orange

Dépt. : 04, 05, 06, 09,
11, 12, 13, 30, 31, 34, 66,
81, 83, 84, 2A, 2B.

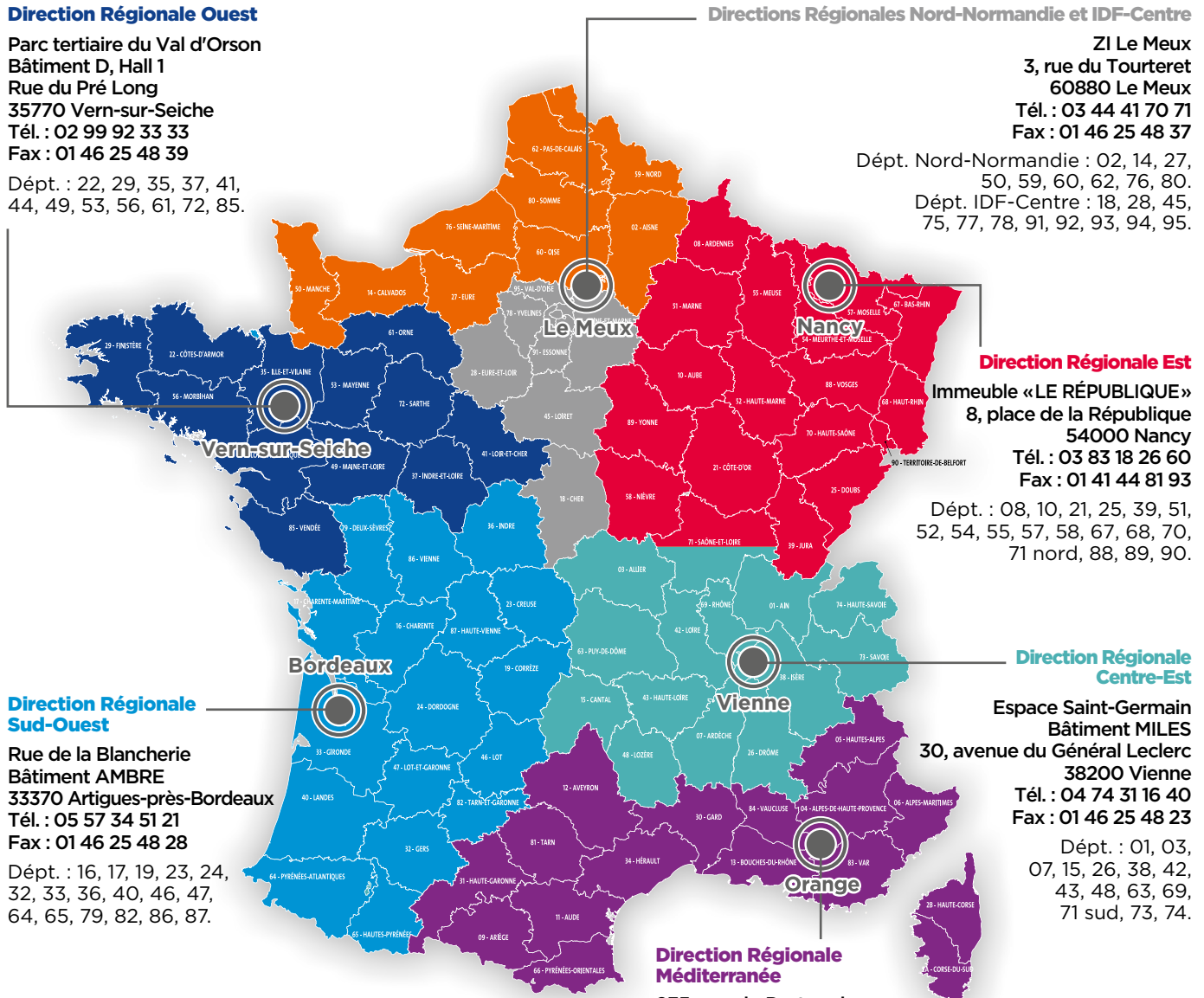

SAINT-GOBAIN

Saint-Gobain Isover
Tour Saint-Gobain
12, place de l'Iris
92400 Courbevoie - France
Tél. : +33 (0)1 88 54 00 00

www.isover.fr
www.toutsurlisolation.com

Assistance Technique

09 72 72 10 18 Numéro non surtaxé

Centres de formation

01 41 51 55 00 Numéro non surtaxé

E-mail : service-formation@saint-gobain.com

Nos actualités



Ce document est fourni à titre indicatif, notre société se réservant le droit de modifier les informations contenues dans celui-ci à tout moment. Saint-Gobain Isover décline toute responsabilité en cas d'utilisation ou de mise en œuvre des matériaux non conforme aux règles prescrites dans la présente documentation, les documents techniques (DTU ; Avis Techniques...) et les règles de l'art applicables.

