

Buzon®

*Raising the world
to a higher level*



www.buzon-world.com



CATALOGUE

PB Series

U-BRS System

Sommaire

1. NOUS DÉCOUVRIR

L'envolée Buzon®	04-05
Nos engagements	06-07
Les avantages des plots Buzon®	08-09

2. LA GAMME PB

La gamme PB	12-13
Matelas et écarteurs de dalles	14-15

3. LES ACCESSOIRES PB

Croisillons	18
Amortisseurs	19
Guide pour lambourdes	20
Écarteur de mur	21
Rehausse pour plot et matelas	22
Correcteur de pente et niveau à bulle	23
Kit fin de terrasse	24
Support pour découpes	25
Plateau multiusage	26
Autres accessoires PB	27

4. SYSTÈME U-BRS

Pourquoi choisir le système U-BRS	30
Les avantages du système U-BRS	31
Système U-BRS	32
Autres accessoires U-BRS	33
Système U-BRS-WOOD	34-35

5. TECHNIQUE ET INSTALLATION

Système standard et consommation de plots	38-39
Système U-BRS et consommation de lambourdes	40-41
Système U-BRS-WOOD et consommation de lambourdes	42-43
Service technique	44
Calculateur Buzon® et blog Buzon®	45
Newsletter Buzon® et réseaux sociaux	46
Nos partenaires dans le monde	47





1

NOUS DÉCOUVRIR

Nous découvrir



Création des **Ateliers Buzon S.P.R.L** (Liège, Belgique).

1987



Laurent Buzon rejoint officiellement l'entreprise et part à la conquête de nouveaux marchés. Les plots vont commencer à s'installer dans les plus grands gratte-ciels du monde entier grâce à son dynamisme.

Les plots Buzon® sont installés sur les balcons des **Petronas Twin Towers**, à Kuala Lumpur.

1996



Installation dans le **zoning des Hauts-Sarts** (Belgique) et création de l'entreprise **Buzon Pedestal International**.

2002

1992

Création du **premier plot réglable** Buzon®.

1997

Création de la **gamme DPH**, l'ainé de la famille.

Médaille d'argent au prix d'innovation de Batimat pour le correcteur de pente intégré dans le plot.

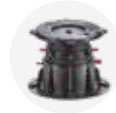

2008

Création de la **gamme BC**, l'artiste de la famille.

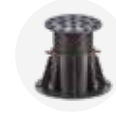

Trois décennies d'innovations et de savoir-faire

Il y a plus de 30 ans, Claude Buzon révolutionnait le monde des systèmes de supports de terrasses en fondant Buzon Pedestal International et ses plots innovants pour l'embellissement d'espaces extérieurs.

Il commence par importer des plots français pour les adapter aux contraintes des chantiers. Rapidement, il va développer ses propres gammes de plots pour répondre aux demandes grandissantes du marché et les exporter dans le monde entier.

Depuis lors, l'entreprise a bien grandi et elle est à présent gérée par son fils, Laurent Buzon, qui met tout en œuvre pour pérenniser le travail accompli. L'entreprise connaît une belle envolée et ce ne sont pas moins de quatre générations de plots qui ont vu le jour.

Ce succès repose sur de solides fondations. Depuis son implantation liégeoise (Belgique), la société familiale a multiplié les collaborations et compte désormais 40 partenaires répartis dans plus de 50 pays. La confiance est une des valeurs phares de l'entreprise, et celle-ci se renforce lors de chaque mission, en s'assurant d'être à l'écoute du client, et en menant chaque projet avec enthousiasme.

Chaque année des millions de plots sont fabriqués à destination de projets et chantiers d'envergure dans le monde entier. Bien que Buzon® offre des solutions de stabilité, l'entreprise rejette catégoriquement l'immobilisme. L'innovation est un des moteurs de Buzon®, ce qui pousse l'entreprise à développer des produits toujours plus adaptés et performants.





Claude Buzon en mission princière au Mexique.

2009

2010

Création de la **gamme PB**, des plots répondant parfaitement aux exigences de la pose en milieu résidentiel.



Buzon® livre plus de 100 000 plots pour un hôtel de luxe à Singapour, le **Marina Bay Sands**.

2011

2015

Laurent et Claude Buzon en mission princière à Singapour.

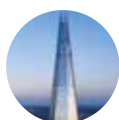

Les plots Buzon® sont installés au pied de **The Shard**, à Londres, un des plus grand gratte-ciel d'Europe.

Buzon® acquiert la certification **ISO 9001:2008**.

2016

2017

Buzon® obtient la certification **ISO 9001:2015** et devient neutre en CO2. Naissance de la pépinière Buzon® à Madagascar avec plus de 31 835 arbres plantés par an.

Buzon® invite ses partenaires du monde entier, ses fournisseurs, ses clients et son équipe pour fêter son **30^{ème} anniversaire**.

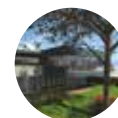

Emménagement dans de **nouveaux bureaux**.

Buzon® compte désormais **21 collaborateurs**.

Mise en place de l'**ISO 14001**.

2019

2020

Buzon® obtient la certification **ISO 14001:2015**.

Création d'une nouvelle **gamme de lambourdes** et accessoires.

140 000 plots Buzon® ont été livrés au musée **Across Ages en Oman**.



“

**Des réalisations
à la hauteur
de votre créativité**



Nos engagements



100 % MADE IN EUROPE

Tous nos produits sont créés, désignés et fabriqués en Europe. Notre département recherche et développement travaille d'arrache-pied pour offrir à nos clients l'excellence en matière de support pour terrasse.

90% de nos produits sortent de l'usine située à Overpelt, en Belgique. Le reste de notre production est produite en Europe.



ENGAGEMENT ENVIRONNEMENTAL

Soucieux du changement climatique qui s'opère, Buzon® accorde une importance particulière à l'environnement. Nos matières premières sont recyclées et nos produits 100% recyclables.

Les locaux, du siège social à Liège, sont passifs et diverses actions sont menées afin de sensibiliser chacun comme : l'installation de ruches, un pré fleuri et des potagers. Nous avons également obtenu la certification ISO 14001:2015.

Nous avons à coeur de maîtriser nos émissions carbone. Ce qui implique un audit tous les 2 ans pour calculer notre empreinte carbone et élaborer un plan stratégique afin de les diminuer. En plus de la réflexion, nous sommes neutres en carbone avec la compensation de notre consommation par la plantation de 31.835* arbres, par an, à Madagascar.



ENGAGEMENT DE QUALITÉ

La qualité de nos produits et votre satisfaction sont nos plus grandes priorités. À cet égard, Buzon® est certifié ISO 9001:2008 depuis 2015 et ISO 9001:2015 depuis 2017. Cette certification vous donne l'assurance de l'amélioration constante de la qualité de nos produits et nos services.



NOS RÉCOMPENSES

Nos différents engagements et notre politique d'entreprise, nous ont permis de gagner bons nombres de récompenses et certifications comme la Médaille d'Argent de l'innovation à Batimat Paris en 1997, le Golden Bridge à Londres ou encore le Good Design Award 2018.





Buzon®
a une solution
pour tous types
de terrasses



Les avantages des plots Buzon®

Réaliser une terrasse de manière conventionnelle n'est pas toujours chose aisée. Dilatation des joints, difficulté pour évacuer les eaux, maîtrise des pentes... Toutes ces problématiques compromettent fortement la pérennité de la terrasse. C'est dans ce contexte que la pose sur plots s'est très vite imposée, répondant à toutes les contraintes rencontrées sur les chantiers.

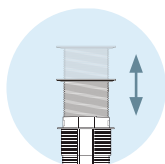

Plots réglables
de 15 à 955 mm

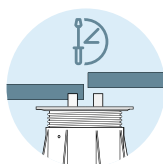

Installation
rapide et facile

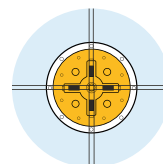

Stabilité élevée grâce
à une **large tête de plot**



Système **supportant**
de **lourdes charges**



Meilleure **isolation**
thermique et **acoustique**

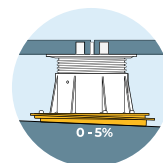

Maîtrise de pente facile
et précise **jusque 5%**

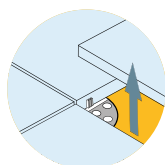

Accès facile
à la membrane d'étanchéité
ou à la sous-structure

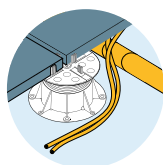

Dissimulation
des **équipements**
techniques



Respect
de la membrane
d'**étanchéité**

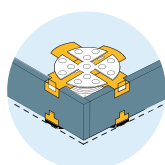

Large gamme d'accessoires
pour les finitions de la terrasse



Solution **durable**



100% **recyclable**

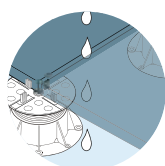

Joints ouverts évitant
tout risque de fissuration
par rapport à des joints obturés.
Évacuation de l'eau facilitée.





Calculateur Buzon®



Nous conseillons l'utilisation de notre calculateur de plots pour plus de précisions.

PLUS D'INFOS EN PAGE 45



2

PLOT PB

La gamme PB

Le **plot réglable PB** convient parfaitement pour la réalisation d'espaces résidentiels et commerciaux. Réglable de **15 à 955 mm**.

Grâce à sa conception ingénieuse, le **plot PB** est facile à régler et permet une installation rapide et robuste. La surface élargie de la tête est spécialement adaptée pour soutenir des terrasses constituées de pierre naturelle, de dalles en céramique, de pavements en béton, de lames en bois ou en matière composite.

Notre gamme PB



Fixe



Réglable

Matelas et écarteurs de dalles



U-PAD-GROUND-3MM

12 2376

3 mm



U-PAD-GROUND-6MM

12 2377

6 mm



U-PAD-GROUND-10MM

12 2378

10 mm



PB-00

11 0697

15 mm



PB-0-S18

11 2295

18-28 mm



PB-01

11 0698

28-42 mm



PB-1

11 0700

42-60 mm



PB-2

11 0702

60-90 mm



PB-3

11 0704

90-145 mm



PB-4

11 0710

145-245 mm

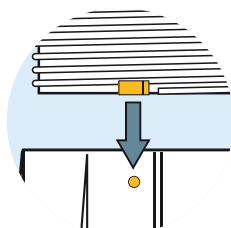

Système de sécurité de dévissage
empêchant chaque élément de se
détacher **dès la hauteur**
maximale atteinte

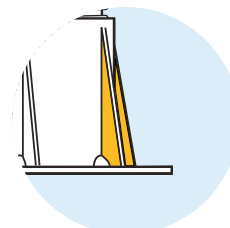

Des **renforts latéraux**
confortent la **stabilité**
du plot

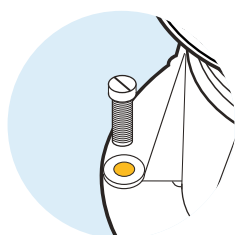

8 orifices
permettent
la fixation du plot

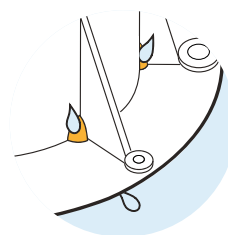

8 orifices
à la base du plot assurent
un drainage optimal

Matelas et écarteurs de dalles

Buzon® solutionne et sécurise la problématique des « faibles hauteurs » sous dalles. La combinaison des accessoires **U-TABS-FLAT**, **U-PAD-GROUND** et **U-PAD** aide à réaliser les terrasses lorsque la hauteur disponible sous dalle est limitée entre 3 et 17 mm. Le système garantit une terrasse plane avec une bonne répartition de la surface de pose (les dalles sont davantage « portées »).

ÉCARTEURS DE DALLES



U-TABS-FLAT-2MM

11 2385

2 mm



U-TABS-FLAT-3MM

11 2371

3 mm



U-TABS-FLAT-4.5MM

11 2386

4.5 mm

MATELAS POUR ÉCARTEURS DE DALLES



U-PAD-GROUND-3MM

12 2376

3 mm



U-PAD-GROUND-6MM

12 2377

6 mm



U-PAD-GROUND-10MM

12 2378

10 mm

MATELAS



U-PAD-3MM

12 1837

3 mm



U-PAD-6MM

12 2027

6 mm



U-PAD-10MM

12 1835

10 mm

Plus d'informations sur l'**U-PAD** à la page 22.

U-PAD-GROUND et **U-TABS-FLAT** forment une combinaison de produits mais sont vendus séparément.





**Hauteur
sous dalles
de 3 à 17 mm**

PLOT PB

Différentes combinaisons d'accessoires sont possibles afin d'atteindre la hauteur désirée sous dalles.

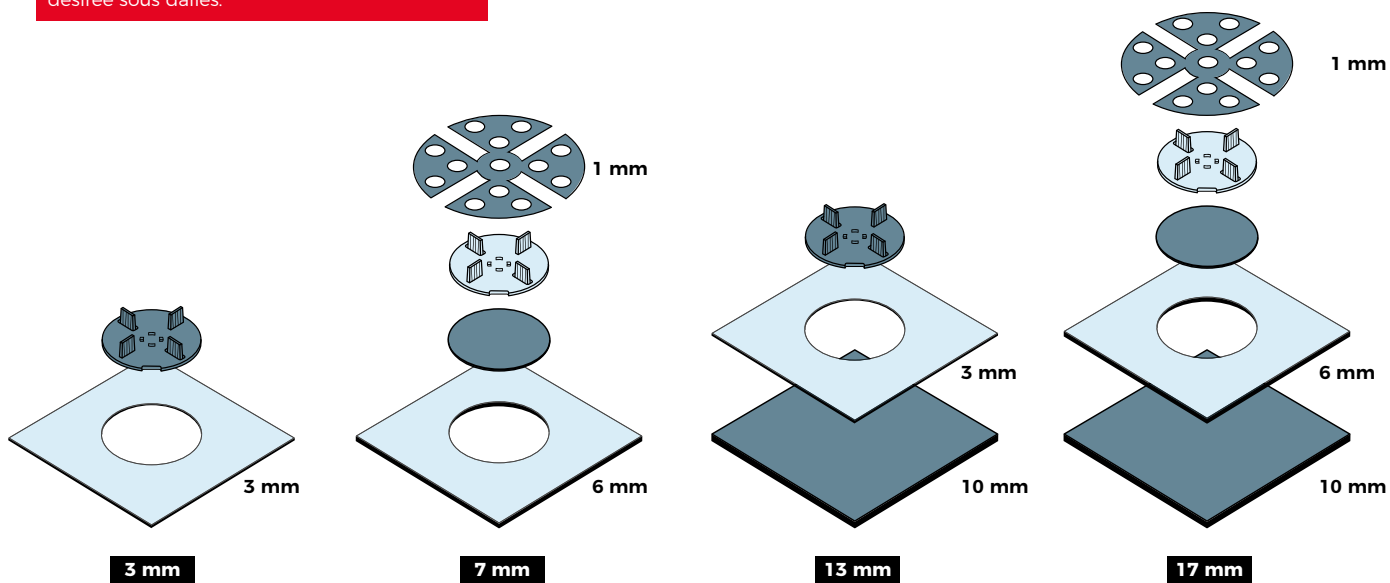





3

ACCESSOIRES PB

Accessoires PB

Un large éventail d'accessoires complète la gamme de **plots PB** pour faciliter la réalisation de la terrasse. Quelle que soit la configuration du projet, nous proposons des solutions faciles et fiables répondant aux différentes problématiques rencontrées sur les chantiers.

Croisillons

Les croisillons **PB-TABS**, d'une hauteur de 17 mm, sont disponibles en différentes épaisseurs : 2 mm, 3 mm, 4.5 mm, 6 mm, 8 mm et 10 mm. Ils garantissent un alignement uniforme des dalles placées sur la tête du plot Buzon®.



PB-TABS-2MM

13 0592

2 mm



PB-TABS-3MM

13 0594

3 mm



PB-TABS-4.5MM

13 0596

4.5 mm

H : 17 mm

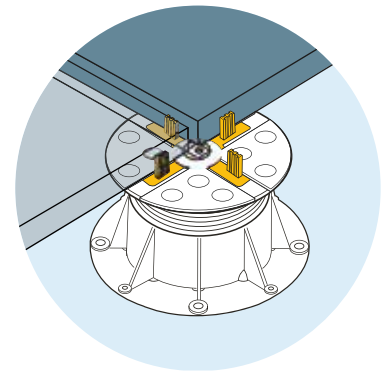

PB-TABS-6MM

13 2365

6 mm



PB-TABS-8MM

13 2369

8 mm



PB-TABS-10MM

13 2370

10 mm

En détachant les ailettes, il est possible de créer différentes configurations de pose.

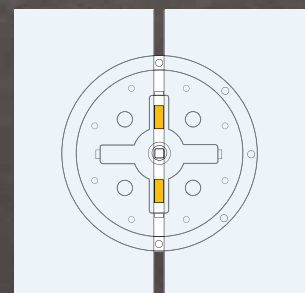
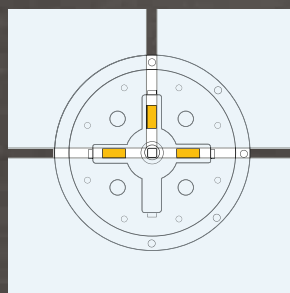
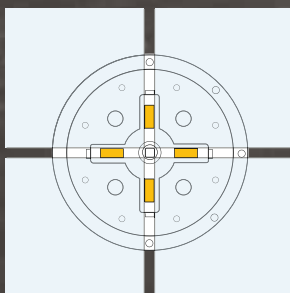
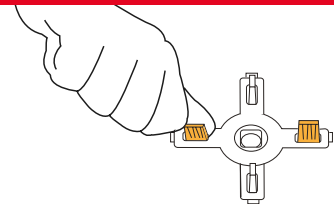

“

**Une multitude
de possibilités**



Amortisseurs

L'amortisseur (**U-E10** ou **U-E20**) est une cale de 1 ou 2 mm en forme de trèfle. Il stabilise le pavé, procure un confort acoustique supplémentaire et compense les variations d'épaisseur des dalles.



U-E10

12 0612

1 mm



U-E20

12 0613

2 mm

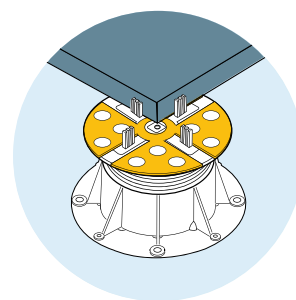
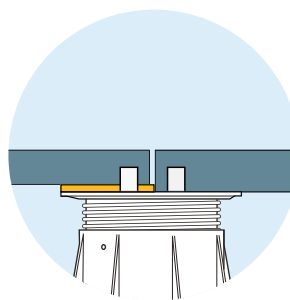

“

**Facilite la réalisation
de terrasses en lames
de bois et composite**



Guide pour lambourdes

Le guide pour lambourdes **PB-KIT-5** se fixe à l'aide de notre système plug-in sur la tête des plots Buzon® de la **gamme PB**. Il maintient fermement en place la lambourde soutenant les lames de terrasse.

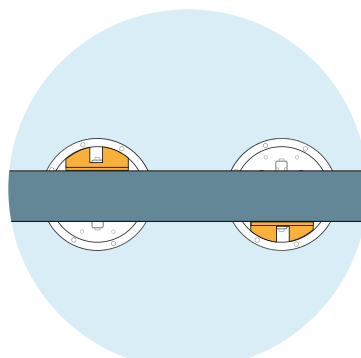

PB-KIT-5

13 0588

Écarteur de mur

L'écarteur de mur **U-WALL-PP** crée un espace de 5 mm entre les dalles et le mur, ce qui favorise l'écoulement des eaux et pérennise la terrasse en cas de fortes pluies, chutes de neige... Il se place sur la tête du **plot PB**.

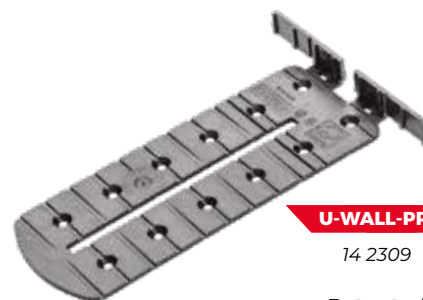

U-WALL-PP

14 2309

Patented

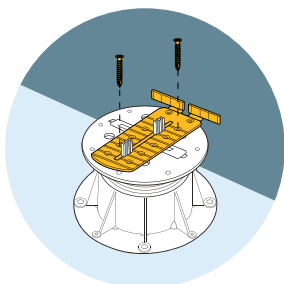

U-WALL-PP peut être fixé sur les plots à l'aide de vis, ce qui maintient les dalles en place. Il est également ajustable sur la tête du plot pour créer l'écart optimal.

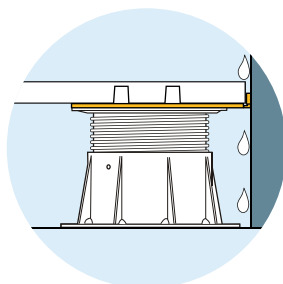

U-WALL-PP permet un meilleur écoulement des eaux le long du mur grâce à un espace de 5 mm entre les dalles et le mur.

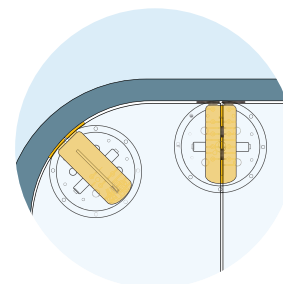

Grâce aux ailettes flexibles, l'écarteur de mur **U-WALL-PP** s'adapte à toutes les typologies de murs : angulaires, courbes... Ce qui rend son application plus aisée et plus efficace.



+ 3 mm

Avec l'écarteur de mur **U-WALL-PP**, la hauteur additionnelle est de 3 mm.

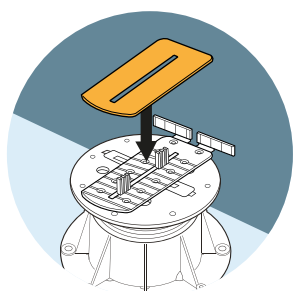

Pour davantage de stabilité, nous recommandons l'utilisation de l'écarteur de mur **U-WALL-PP** avec l'amortisseur **U-E10-WALL** (1 mm) ou **U-E20-WALL** (2mm).



U-E10/20-WALL

1 mm 14 2406

2 mm 14 2407

Rehausse pour plot

Grâce à la rehausse **U-SHIM-5MM**, la hauteur totale du plot peut être augmentée de 5 mm (avec la possibilité d'empiler jusqu'à 4 éléments), ce qui est idéal pour faire des petits ajustements de hauteur sur chantier.

U-SHIM-5MM est également compatible avec notre correcteur de pente **U-PH5**.



U-SHIM-5MM

12 2335

5 mm

Matelas

Le matelas **U-PAD** est constitué de caoutchouc recyclé. Il se place sous le plot et apporte un confort acoustique supplémentaire. Il permet également de protéger le support si celui-ci est sujet à poinçonnement. Les plots Buzon® sont conçus pour être posés sur la plupart des membranes d'étanchéité ou des panneaux d'isolation rigides.

200 x 200 mm



U-PAD-3MM

12 1837

3 mm

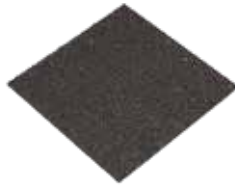

U-PAD-6MM

12 2027

6 mm



U-PAD-10MM

12 1835

10 mm

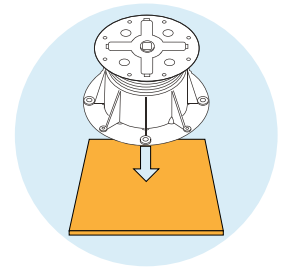

200 x 100 mm



U-PAD-3MM-100

12 2053

3 mm



U-PAD-6MM-100

12 1886

6 mm

90 x 60 mm



U-PAD-6MM-69

12 1902

6 mm



U-PAD-10MM-69

12 1901

10 mm

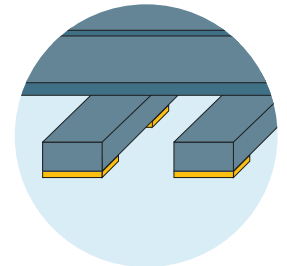

BSW Regupol®
Confort acoustique

Le niveau à bulle Buzon® **U-KIT-SL-80** est l'outil indispensable à la maîtrise des pentes. Il mesure la valeur et la direction de la pente du support de terrasse en tout endroit.



U-KIT-SL-80

99 0605



Correcteur de pente

Afin de maîtriser les pentes lors de la réalisation de la terrasse, nous conseillons l'utilisation du correcteur de pente **U-PH5**. Ce plateau réglable se place sous la base du plot et garantit une maîtrise parfaite des pentes. Il crée une contre-pente de **0 à 5 %** par **intervalles de 0,5 %**, ce qui facilite l'installation d'une terrasse horizontale ou inclinée.



U-PH5

12 2125

Patented

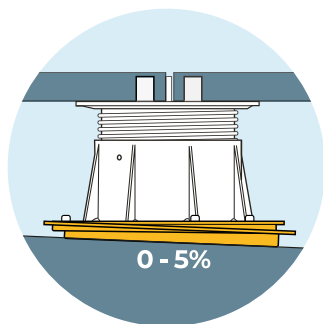

Avec le correcteur de pente **U-PH5**, la hauteur additionnelle est de 14 mm.

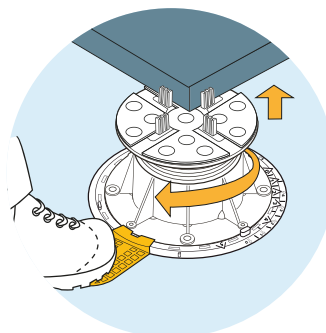

Permet de maintenir l'orientation du correcteur de pente lors du réglage de la hauteur du plot.

U-PH5-KEY-FOOT

12 2115

“

**Discret sous
les dalles**

Kit fin de terrasse

Le kit fin de terrasse **PB-END** soutient les dalles périphériques pour habiller l'espace créé sous la terrasse installée sur des **plots PB**. Deux crochets situés sur la tête et la base du plot maintiennent en place les découpes de dalles verticales de 20 mm d'épaisseur pour garantir une finition solide et homogène.

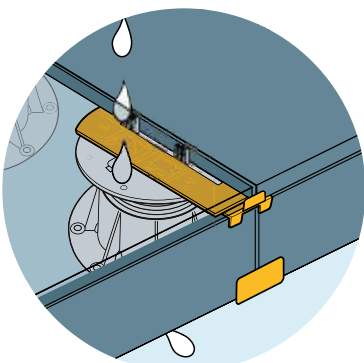

BORD LATÉRAL

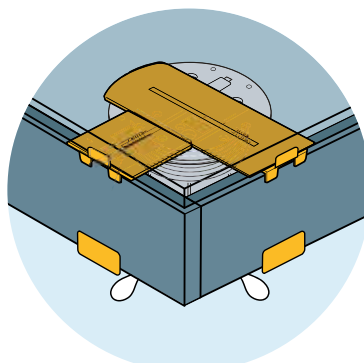

ANGLE



KIT PB-END

14 2700



Le **PB-END** est utilisable à partir du plot PB-1 réglé à **50 mm minimum**.



Le **PB-END** existe aussi en acier inoxydable (**PB-END-INOX**).



14 1973

Support pour découpes

U-EDGE est un support adaptable qui se fixe sur les plots de la **gamme PB**. Il facilite la pose de découpes de dalles en bord de mur grâce à une mise en oeuvre simple et rapide. Il s'utilise avec tous types de calepinage et toutes formes de dalles.



U-EDGE

14 2325

Patented

Des ailettes **U-TABS** de 2, 3 et 4.5 mm d'épaisseur s'utilisent avec l'**U-EDGE**. Placées sur le support, elles créent un écartement entre les dalles et permettent de stabiliser la position des dalles découpées.



U-TABS-2MM

13 2336

2 mm



U-TABS-3MM

13 2337

3 mm



U-TABS-4.5MM

13 2338

4.5 mm



U-E10/20-EDGE

1 mm 14 2340

2 mm 14 2341

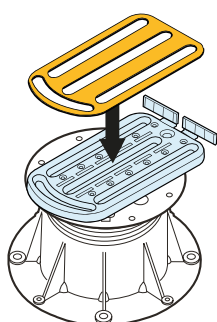

Pour davantage de stabilité, nous recommandons l'utilisation du support **U-EDGE** avec l'amortisseur **U-E10-EDGE** (1 mm) ou **U-E20-EDGE** (2mm). Il garantit davantage de stabilité à la dalle.





Plateau multiusage

Soucieux de développer des solutions toujours plus complètes, Buzon® a développé un accessoire de finition multiusage, **U-TILES**. Il permet de finaliser, par de petites découpes, les terrasses en dalles, que ce soit contre le mur ou en habillage latéral.

En outre, **U-TILES** rend possible la pose d'éléments de carrelages de petite taille, laissant libre cours à la créativité des artisans afin d'obtenir un rendu esthétique optimal.



U-TILES est utilisable à partir du plot **PB-1** réglé à **50 mm minimum**.



Uniquement le plateau

U-TILES

14 2620





Autres accessoires PB



U-TABS-SPIKE

2 mm 11 2384
3 mm 11 2372
4.5 mm 11 2383

U-TABS-SPIKE

Écarteur de dalles à planter

L'écarteur de dalles à planter, U-TABS-SPIKE (2, 3 ou 4.5mm), permet la pose directe de dalles sur sols meubles, graviers, pelouse... Il se plante directement dans le sol et facilite la pose de pas japonais.



PB-FASTENER

13 0590

PB-FASTENER

Fixation pour dalles de bois

Le PB-FASTENER permet de fixer des dalles de bois et assure davantage de stabilité en cas de vents violents.



PB-KIT-8

23 2334

PB-KIT-8

Fixation multiple

Le PB-KIT-8 est un accessoire de finition multifonctionnel qui se fixe sur le plot.



PB-KIT-8-0-S

23 2667

PB-KIT-8-0-S

Fixation multiple PB-0-S18

UTILISATION AVEC LE PLOT PB-0-S18 UNIQUEMENT !

La fixation sur le plot PB-0-S18 est réalisée par le PB-KIT-8-0-S.



U-WASHER-35MM

Inox 13 2062

U-WASHER-35MM

Rondelle anti-arrachement

Le U-WASHER-35MM s'installe facilement sur toutes terrasses en dalles et empêche celles-ci de se soulever en cas de fortes rafales de vent.

Disponible en 7 coloris. différents.



U-WASHER-50MM

Inox 13 2032

U-WASHER-50MM

Rondelle anti-arrachement

Le U-WASHER-50MM s'installe facilement sur toutes terrasses en dalles et empêche celles-ci de se soulever en cas de fortes rafales de vent.

Disponible en 7 coloris. différents.

VOUS DÉSIREZ PLUS D'INFORMATIONS SUR NOS PRODUITS ?

Contactez-nous à l'adresse sales@buzon-world.com





4

LAMBOURDES U-BRS

Système U-BRS

Buzon Rail System (BRS) révolutionne la réalisation des terrasses surélevées.

Le nouveau système de pose **U-BRS** pour planchers surélevés extérieurs assure une installation simple et aisée. Utilisé comme système de support, il garantit une grande stabilité et facilite l'aménagement des espaces extérieurs.

Pourquoi choisir le système U-BRS ?

Le système **U-BRS** et ses lambourdes en aluminium facilitent la pose de dalles en céramique 20 mm de toutes dimensions. D'une épaisseur de 24 ou 38 mm, les lambourdes garantissent une résistance supérieure aux charges appliquées et nécessitent seulement un écartement de 80 cm (maximum) entre chaque plot de support pour les lambourdes de 38 mm et un écartement de 60 cm (maximum) pour les lambourdes 24 mm.



Les avantages du système U-BRS



Gain de temps

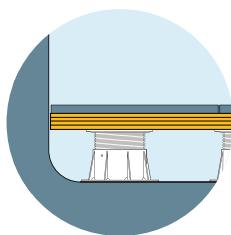

Stabilité
des porte-à-faux

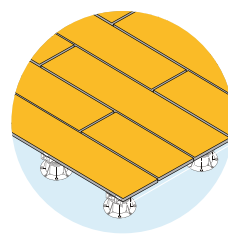

Possibilités de pose
de dalles **grands formats**

*(ex. de grand format 120 x 120 cm
ou de faible largeur 30 x 120 cm)*



Système U-BRS

Pratique et fonctionnel, le système propose une structure complète pour la pose surélevée d'espace extérieur. Le système prévoit des plots en polypropylène réglables en hauteur, des profils renforcés en aluminium et des croisillons qui assurent un écartement entre les dalles. Le système est complété par des accessoires de finition à même de répondre à tous types d'exigences de mise en œuvre.



U-BRS-M

24 mm 21 2604
38 mm 21 2603

U-BRS-M

Lambourde pour dalles - Naturel

La lambourde mesure 2400 mm de longueur et 60 mm de large.

Deux hauteurs de lambourdes sont disponibles : 24 mm ou 38 mm.

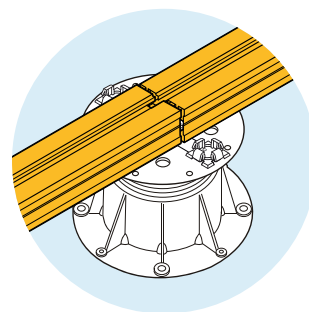

U-BRS-B

24 mm 21 2679
38 mm 21 2680

U-BRS-B

Lambourde pour dalles - Black

Les avantages de l'anodisation :

- ✓ Évite les reflets
- ✓ Résistance de la surface (griffe, rayure...)
- ✓ Résistance à l'érosion
- ✓ Résistance aux polluants atmosphériques
- ✓ Résistance à la corrosion (les éléments corrosifs sont le chlore, le béton frais, l'eau de mer, le sable et le sel)



PB-KIT-2

23 2664

PB-KIT-2

Fixation U-BRS PB

Solidarise la lambourde U-BRS à la tête du plot par simple pression.

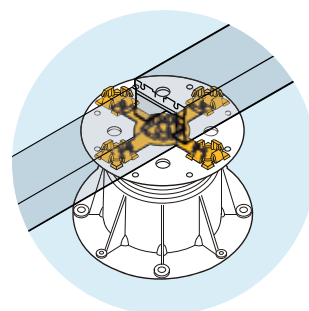



Autres accessoires U-BRS



U-BRS-EPDM

2 mm 22 2146

U-BRS-EPDM

Amortisseur 2 mm pour lambourde

Fixé sur les lambourdes U-BRS, il stabilise la dalle et apporte un complément de confort acoustique.



U-BRS-TABS

2 mm 23 2490

3 mm 23 2066

4.5 mm 23 2491

U-BRS-TABS

Croisillons U-BRS

Croisillons U-BRS qui régulent l'écartement entre les dalles, garantir l'alignement et permettre l'évacuation rapide des eaux excédentaires. Les croisillons sont disponibles en différentes épaisseurs : 2, 3 et 4.5 mm.

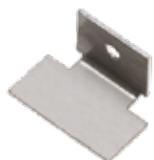

U-BRS-STOP

24 2788

U-BRS-STOP

Stop U-BRS carrelage

Empêche les dalles de glisser en fin de terrasse. Il permet de stopper les dalles en bord de terrasse.



U-BRS-CONNECTOR

22 2770

U-BRS-CONNECTOR

Connecteur pour lambourde U-BRS

Connecteur permettant de solidariser deux lambourdes perpendiculaires.



KIT-U-BRS-END

24 2856

KIT-U-BRS-END

Kit fin de terrasse pour lambourde U-BRS

Kit fin de terrasse en inox pour faciliter l'habillage périphérique de la terrasse. Deux lames dotées de griffes ensèrent la plinthe de 20 mm.



U-BRS-END

Kit fin de terrasse pour lambourde U-BRS

Le kit de finition U-BRS-END peut être vendu séparément :

1 U-BRS-END-T 24 2597

2 U-BRS-END-B 24 2596

3 U-BRS-END-CONNECTOR x 2 24 2599

4 U-BRS-VIS x 12 23 2431



U-FIXING-PLATE-5

13 2381

U-FIXING-PLATE-5

Fixation multiple pour lambourde U-BRS

UTILISATION AVEC LE PLOT PB-0-S18 UNIQUEMENT !

Solidarise la lambourde U-BRS à l'aide de deux accessoires de fixation : fixation ancrage (petit) et tube pour fixation ancrage.

Système U-BRS-WOOD

Le système **U-BRS-24-WOOD** facilitera la réalisation de votre terrasse en lames de bois grâce aux lambourdes en aluminium. Notre système est compatible avec la plupart des lames de bois et fixations.



U-BRS-24-WOOD-M

21 2712

U-BRS-24-WOOD-M

Lambourde pour bois - Naturel

La lambourde mesure 2400 mm de longueur et 60 mm de large.

La hauteur de la lambourde est de 24 mm.

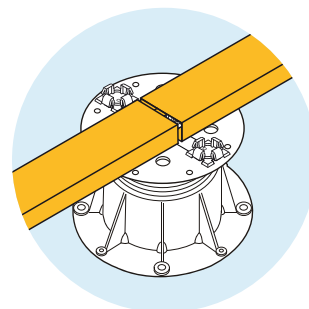

U-BRS-24-WOOD-B

21 2711

U-BRS-24-WOOD-B

Lambourde pour bois - Black

Les avantages de l'anodisation :

- ✓ Évite les reflets
- ✓ Résistance de la surface (griffe, rayure...)
- ✓ Résistance à l'érosion
- ✓ Résistance aux polluants atmosphériques
- ✓ Résistance à la corrosion (les éléments corrosifs sont le chlore, le béton frais, l'eau de mer, le sable et le sel)



PB-KIT-2

23 2664

PB-KIT-2

Fixation U-BRS PB

Solidarise la lambourde U-BRS à la tête du plot par simple pression.

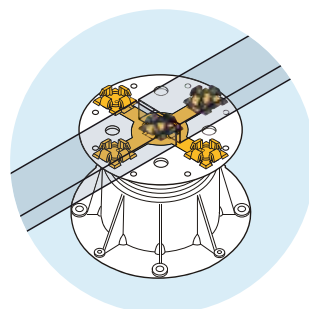

“

**Solution
facile et adaptée
pour les terrasses
en lames de bois**



U-BRS-24-WOOD-M

21 2712

PB-KIT-2

23 2664



**LAMES DE BOIS
ET LEURS FIXATIONS :**

Non fournies par Buzon® !

Notre système de lambourdes en aluminium est compatible avec la plupart des lames de bois ou composite et fixations. Nous vous conseillons de vous informer auprès de votre fournisseur de lames de bois.



Le système d'écartement entre les lames de bois dépend des lames choisies.

U-BRS-END, U-BRS-TABS, U-BRS-STOP et **U-BRS-CONNECTOR** ne sont pas compatibles avec le système **U-BRS-WOOD**.

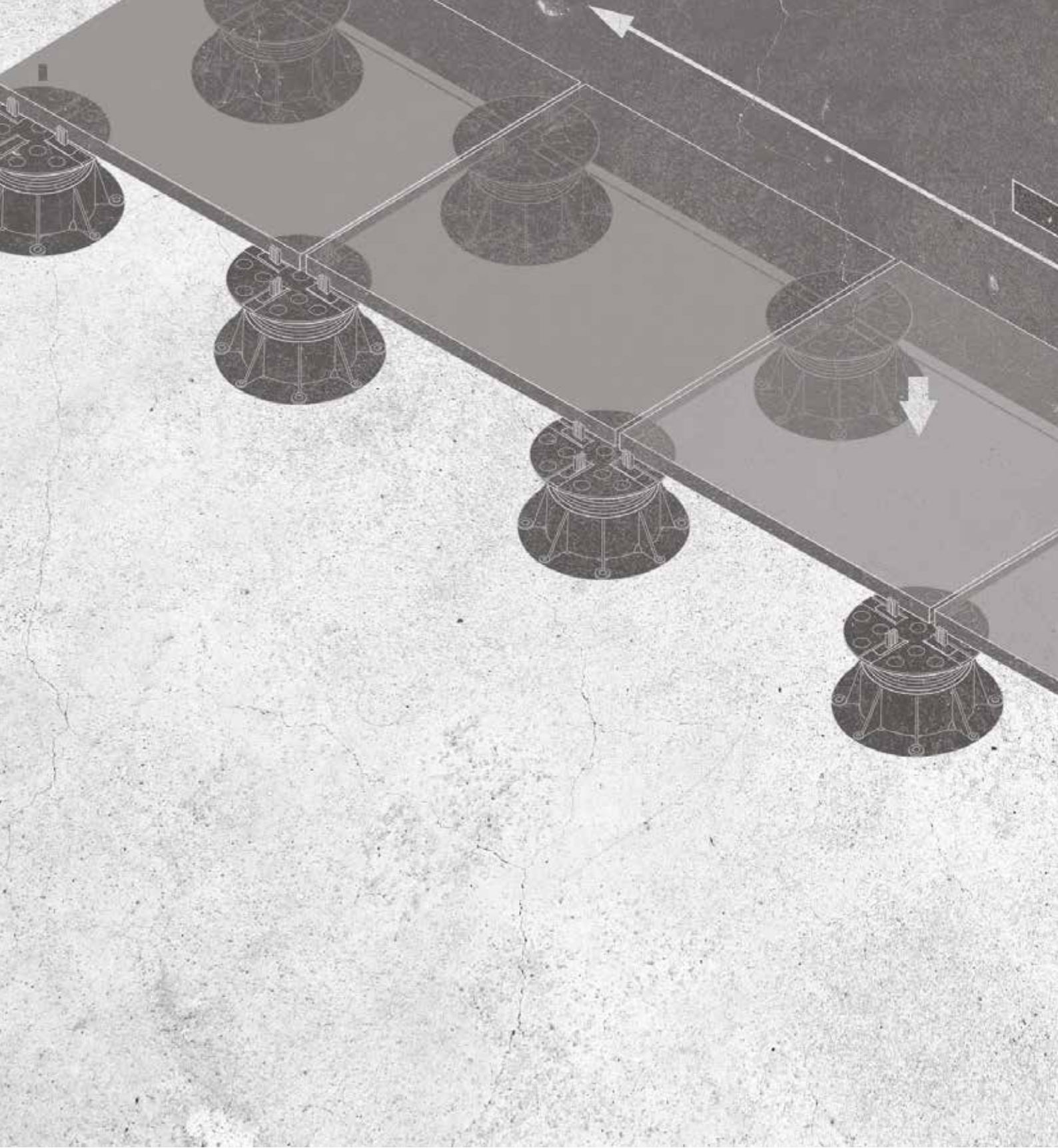

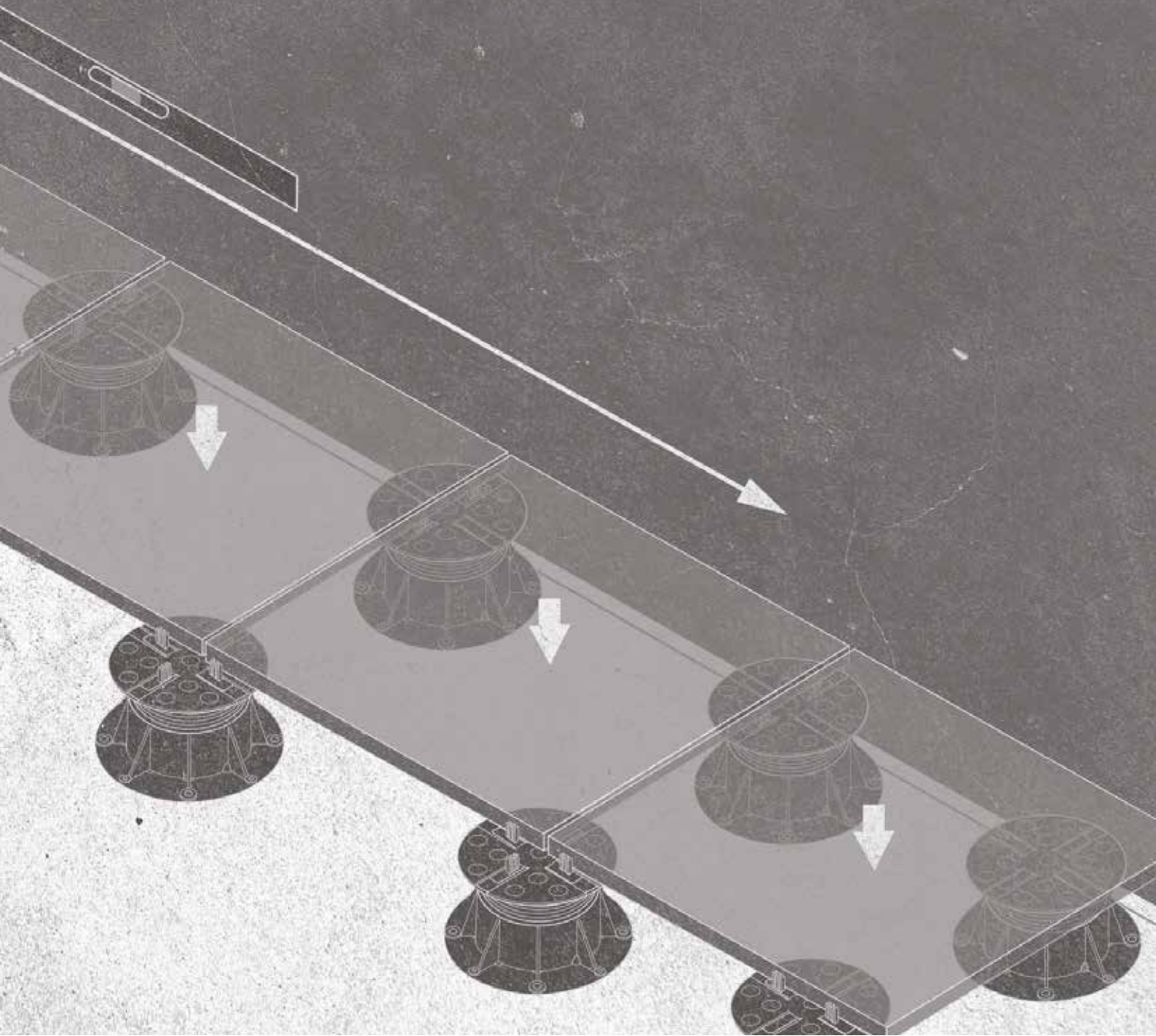

Technique et installation

5

TECHNIQUE

Informations techniques et consommation

SYSTÈME STANDARD / PLOTS

CONSOMMATION MOYENNE DE PLOTS PAR m²

Dimensions et superficie de la terrasse	20 m ²	50 m ²	100 m ²	1 000 m ²
Longueur	5	10	10	50
Largeur	4	5	10	20
Format des dalles	Plots / m ²	Plots / m ²	Plots / m ²	Plots / m ²
40 x 40 cm	7,70	7,28	6,76	6,43
50 x 50 cm	4,95	4,62	4,41	4,14
60 x 60 cm	4,00	3,60	3,24	2,94
75 x 75 cm	4,90	4,36	4,21	3,71
80 x 80 cm	4,15	4,06	3,65	3,24
90 x 90 cm	6,00	5,76	5,76	5,15
100 x 100 cm	4,95	4,62	4,41	4,14
120 x 30 cm	7,50	6,48	6,30	5,78
120 x 40 cm	5,50	5,04	4,68	4,34
120 x 60 cm	4,00	3,60	3,24	2,98
90 x 45 cm	6,00	5,76	5,76	5,15
120 x 120 cm	4,00	3,60	3,24	2,94
45 x 45 cm	6,00	5,76	5,76	5,15
60 x 30 cm	7,50	6,48	6,30	5,78
60 x 40 cm	5,50	5,04	4,68	4,34
40 x 80 cm	7,70	7,28	6,76	6,43
50 x 100 cm	4,95	4,62	4,41	4,14
180 x 30 cm	7,50	6,48	6,30	5,78
160 x 30 cm	7,7	7,18	6,8	6,47

L'utilisation de plots est recommandée pour des dalles de minimum 30 x 30 cm, en accord avec le poseur de carrelage. Pour la pose de dalles non-carrées, la quantité de plots utilisés varie suivant leur place sous les dalles. Ces informations sont données à titre indicatif, les consommations variant en fonction des spécificités de chaque projet.

Buzon® ne peut être tenu pour responsable des variations de quantités.

Calculateur Buzon®



Nous conseillons l'utilisation de notre calculateur de plots pour plus de précisions.

PLUS D'INFOS EN PAGE 45

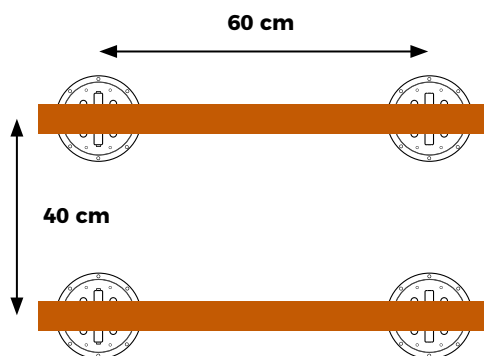

Consommation moyenne pour une terrasse bois : un plot tous les 60 cm et une lambourde tous les 40 cm.

La moyenne est de 4 à 5 plots par m².



POSTIONS RECOMMANDÉES DES PLOTS SOUS DALLE

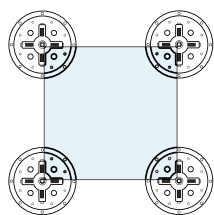

40 x 40 cm

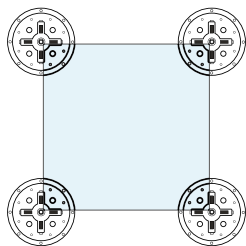

50 x 50 cm

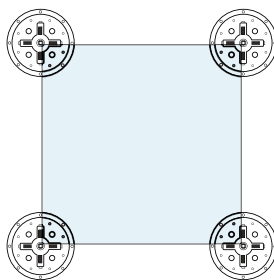

60 x 60 cm

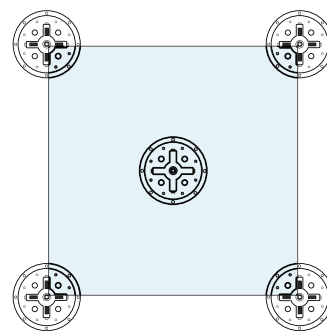

75 x 75 cm

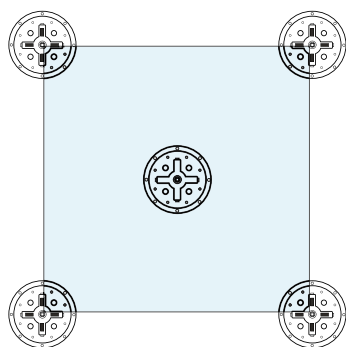

80 x 80 cm

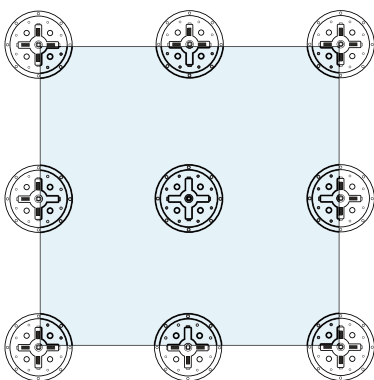

90 x 90 cm

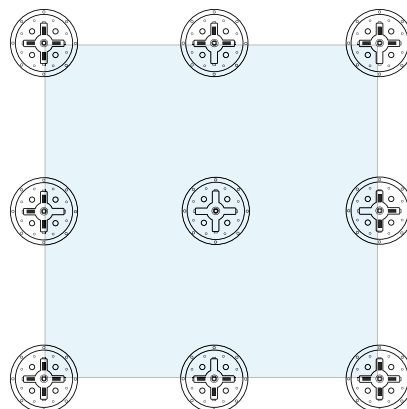

100 x 100 cm

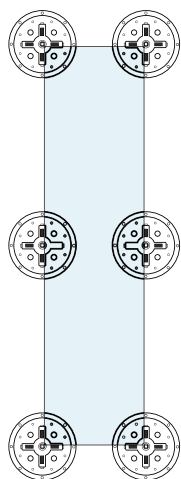

120 x 30 cm

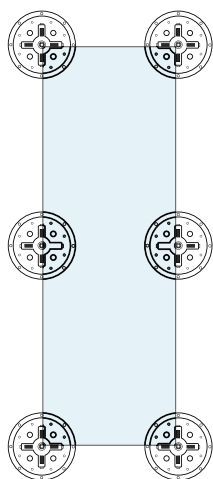

120 x 40 cm

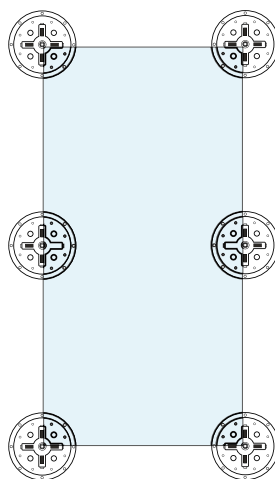

120 x 60 cm

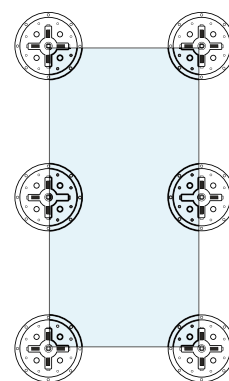

90 x 45 cm

Informations techniques et consommation de plots

SYSTÈME U-BRS / PLOTS

QUANTITÉ MOYENNE DE LAMBOURDES, PLOTS ET ACCESSOIRES (entraxe lambourde 60 cm) **B**

Dimensions et superficie du plan de pose	10 m ²	50 m ²
Longueur	5 m	10 m
Largeur	2 m	5 m
Consommation de	pcs / m ²	pcs / m ²
U-BRS-24 / U-BRS-38	0,8	0,7
U-BRS-EPDM-2MM	1,6	1,4
U-BRS-TABS :		
Dalles 20 x 120 cm	9,4	9,1
Dalles 30 x 120 cm	6,2	6,0
Dalles 40 x 120 cm	4,6	4,5
Dalles 60 x 120 cm	3,6	3,3
Dalles 120 x 120 cm	0,6	0,4
U-BRS-STOP / U-BRS-VIS	1,2	0,8
Plots (entraxe 60 cm) A	4,00	3,4
Plots (entraxe 80 cm) A	3,2	2,8

QUANTITÉ MOYENNE DE LAMBOURDES, PLOTS ET ACCESSOIRES (entraxe lambourde 40 cm) **B**

Dimensions et superficie du plan de pose	10 m ²	50 m ²
Longueur	5 m	10 m
Largeur	2 m	5 m
Consommation de	pcs / m ²	pcs / m ²
U-BRS-24 / U-BRS-38	1,2	1,1
U-BRS-EPDM-2MM	2,4	2,2
U-BRS-TABS :		
Dalles 20 x 120 cm	11,3	11,0
Dalles 30 x 120 cm	7,5	7,2
Dalles 40 x 120 cm	5,5	5,4
Dalles 80 x 80 cm	2,4	1,9
Dalles 60 x 120 cm	4,3	4,0
U-BRS-STOP / U-BRS-VIS	1,2	0,8
Plots (entraxe 60 cm) A	6,0	4,9
Plots (entraxe 80 cm) A	4,8	4,1

QUANTITÉ MOYENNE DE LAMBOURDES, PLOTS ET ACCESSOIRES (entraxe lambourde 45 cm) **B**

Dimensions et superficie du plan de pose	10 m ²	50 m ²
Longueur	5 m	10 m
Largeur	2 m	5 m
Consommation de	pcs / m ²	pcs / m ²
U-BRS-24 / U-BRS-38	1,2	1
U-BRS-EPDM-2MM	2,4	2
U-BRS-TABS :		
Dalles 45 x 90 cm	5,2	4,8
Dalles 90 x 90 cm	1,2	1,0
U-BRS-STOP / U-BRS-VIS	1,3	1,0
Plots (entraxe 60 cm) A	5,5	4,6
Plots (entraxe 80 cm) A	4,4	3,7

QUANTITÉ MOYENNE DE LAMBOURDES, PLOTS ET ACCESSOIRES (entraxe lambourde 50 cm) **B**

Dimensions et superficie du plan de pose	10 m ²	50 m ²
Longueur	5 m	10 m
Largeur	2 m	5 m
Consommation de	pcs / m ²	pcs / m ²
U-BRS-24 / U-BRS-38	1	0,9
U-BRS-EPDM-2MM	2	1,8
U-BRS-TABS :		
Dalles 50 x 50 cm	5,6	4,8
Dalles 50 x 100 cm	2,6	2,4
Dalles 100 x 100 cm	1,0	0,8
U-BRS-STOP / U-BRS-VIS	1,0	0,8
Plots (entraxe 60 cm) A	5,0	4,2
Plots (entraxe 80 cm) A	4,0	3,3

POSITION DES PLOTS SOUS U-BRS-24

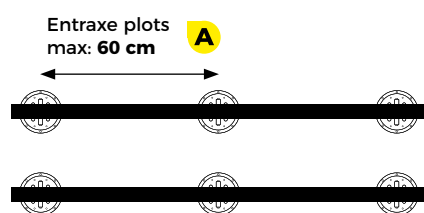

POSITION DES PLOTS SOUS U-BRS-38

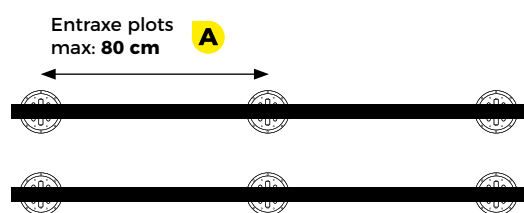

POSITION DES LAMBOURDES U-BRS

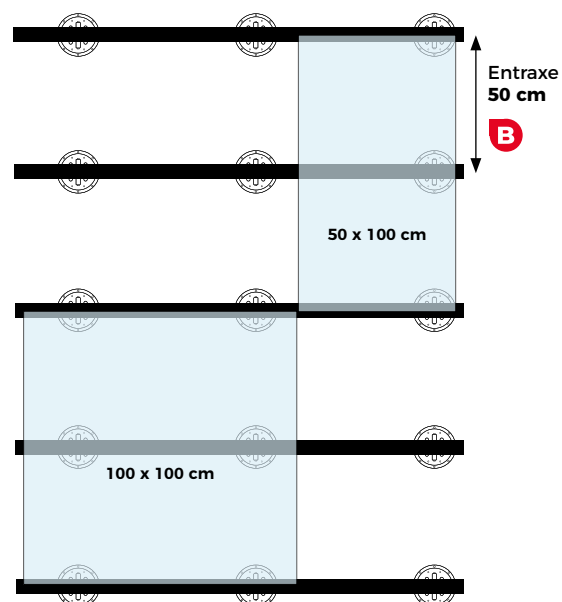
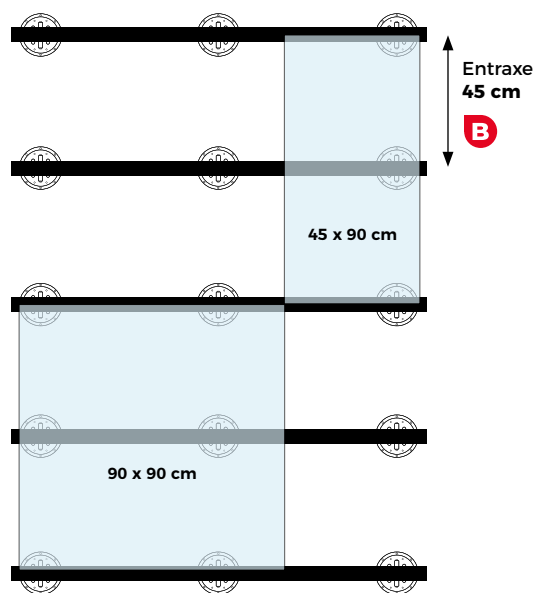
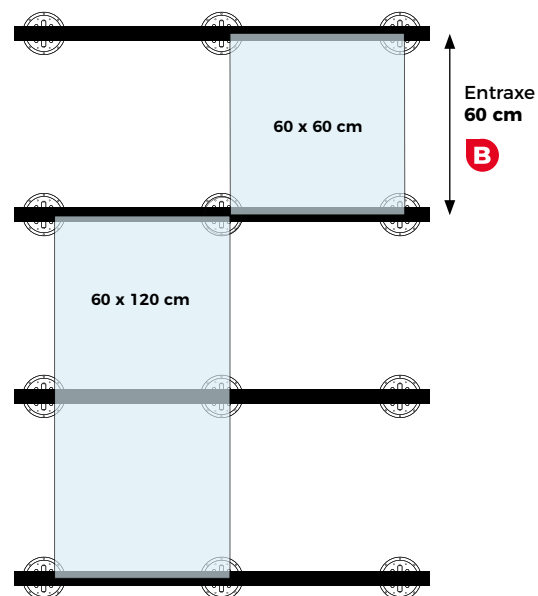
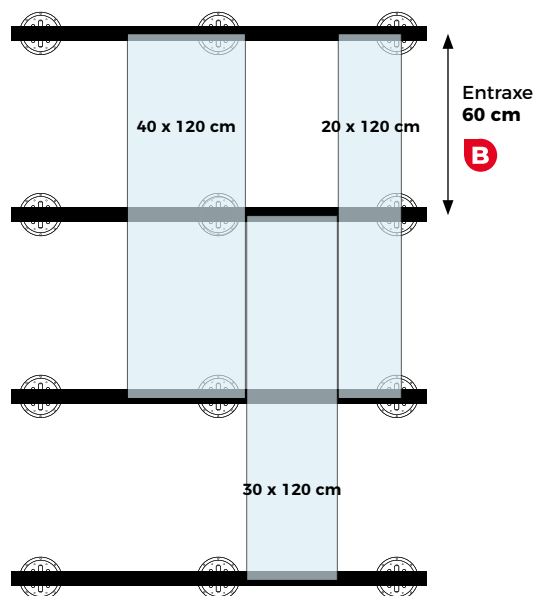

Pour des poses « parquet », veuillez contacter notre service technique.



Informations techniques et consommation

SYSTÈME U-BRS-24-WOOD / PLOTS

QUANTITÉ MOYENNE DE LAMBOURDES, PLOTS ET ACCESSOIRES (entraxe lambourde 25 cm) **B**

Dimensions et superficie du plan de pose	10 m ²	50 m ²
Longueur	5 m	10 m
Largeur	2 m	5 m
Consommation de	pcs / m ²	pcs / m ²
U-BRS-24-WOOD	2	1,8
Plots (entraxe 60 cm) A	10	8,4

QUANTITÉ MOYENNE DE LAMBOURDES, PLOTS ET ACCESSOIRES (entraxe lambourde 30 cm) **B**

Dimensions et superficie du plan de pose	10 m ²	50 m ²
Longueur	5 m	10 m
Largeur	2 m	5 m
Consommation de	pcs / m ²	pcs / m ²
U-BRS-24-WOOD	1,6	1,4
Plots (entraxe 60 cm) A	8	6,8

QUANTITÉ MOYENNE DE LAMBOURDES, PLOTS ET ACCESSOIRES (entraxe lambourde 40 cm) **B**

Dimensions et superficie du plan de pose	10 m ²	50 m ²
Longueur	5 m	10 m
Largeur	2 m	5 m
Consommation de	pcs / m ²	pcs / m ²
U-BRS-24-WOOD	1,2	1,1
Plots (entraxe 60 cm) A	6	4,9

QUANTITÉ MOYENNE DE LAMBOURDES, PLOTS ET ACCESSOIRES (entraxe lambourde 50 cm) **B**

Dimensions et superficie du plan de pose	10 m ²	50 m ²
Longueur	5 m	10 m
Largeur	2 m	5 m
Consommation de	pcs / m ²	pcs / m ²
U-BRS-24-WOOD	1	0,9
Plots (entraxe 60 cm) A	5	4,2

POSITION DES PLOTS SOUS U-BRS-24-WOOD

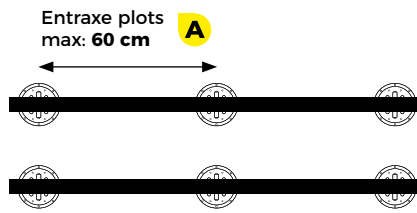

POSITION DES LAMBOURDES U-BRS-24-WOOD

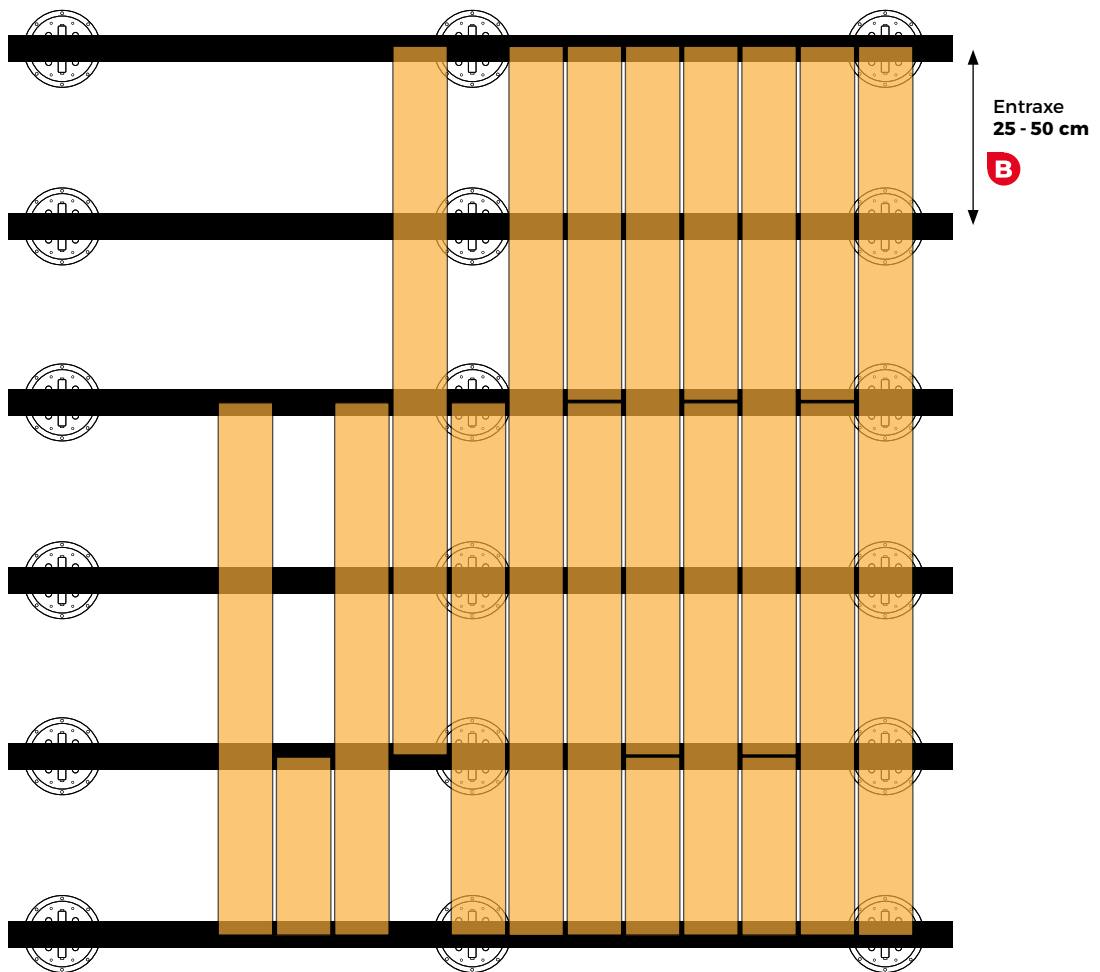



**Notre mission ?
Vous aider dans
la réalisation de
vos projets**

Service technique

Au-delà de gammes complètes de plots et d'accessoires pour terrasses, nous offrons un service personnalisé en matière de support technique et d'assistance. Nous accompagnons nos clients dans la réalisation technique de leur projet. À la demande, Buzon® apporte son assistance pour le calepinage des dalles, le calcul du nombre de plots, la composition des systèmes de support et les dispositions d'installation.



Étude technique

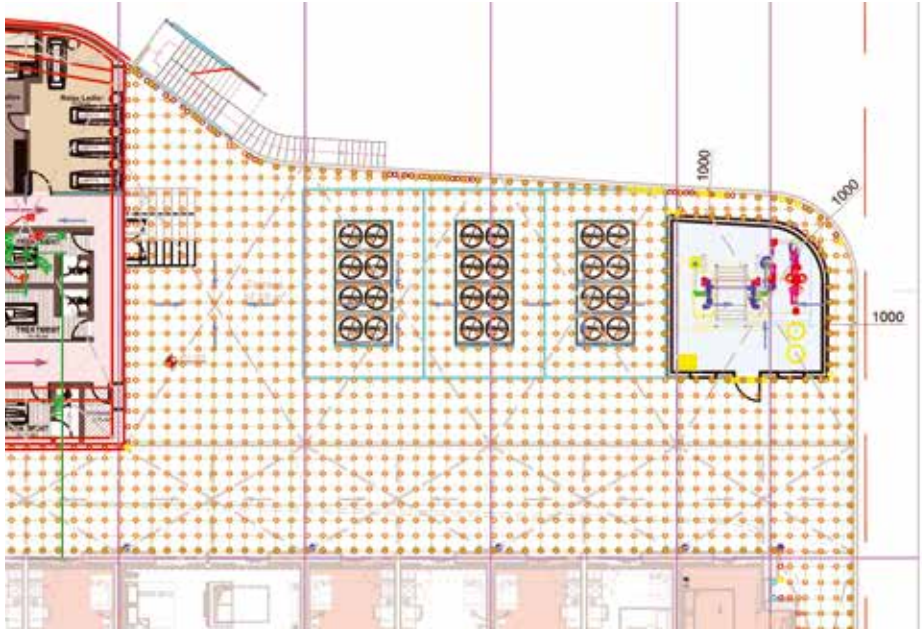

	13	PB 2 + UE20	+PADS 3mm+2xU-WALL
	325	PB 2 + UE20	+PADS 3mm +U-EDGE+Tab3mm
	66	PB 3 + UE20	+PADS 3mm
	2898	PB 3 + UE20	+PADS 3mm + TABS
	315	PB 3 + UE20	+PADS 3mm + WALL
	279	PB 3 + UE20	+PADS 3mm +WALL+TABS3mm

Calculateur Buzon®

Le secret pour la réalisation parfaite d'une terrasse sur plots réside dans sa préparation. À cet égard, Buzon® a développé une application simple et rapide pour vous aider dans la mise en oeuvre de votre terrasse sur plots.

« Le calculateur » Buzon®, utilisable dès votre enregistrement, détermine la quantité de plots à utiliser mais surtout, leur positionnement et hauteur en fonction de la configuration du projet.

Quelles que soient les dimensions des dalles et des terrasses, quelles que soient les pentes à maîtriser, « le calculateur » propose une solution en temps réel et simplifie la réalisation du chantier.

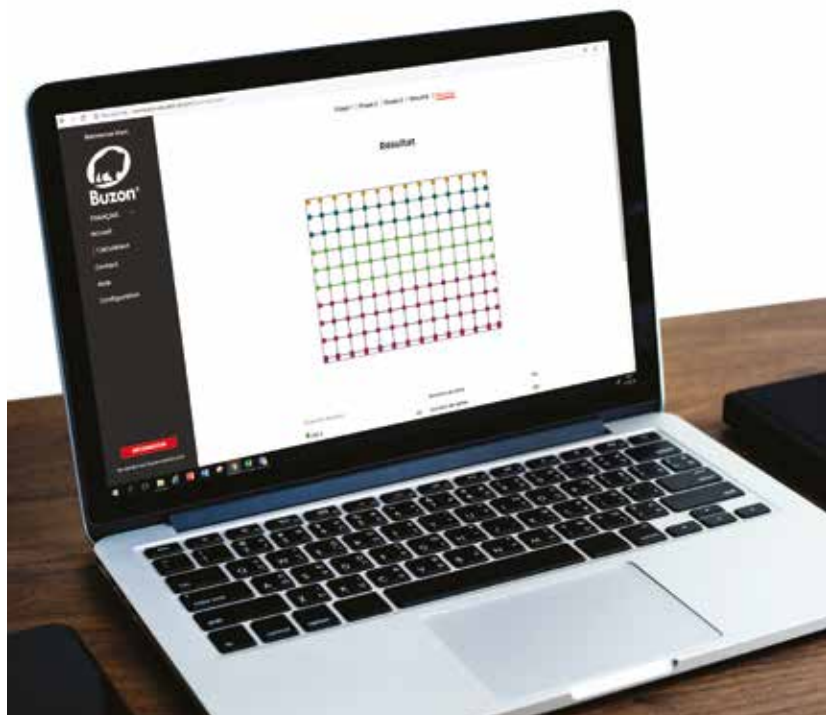

N'ATTENDEZ PLUS ! UTILISEZ NOTRE CALCULATEUR EN LIGNE !

www.buzon-calculator-pb.com

Blog Buzon®

Retrouvez toutes nos astuces et conseils sur **notre nouveau blog**. Un moyen simple et efficace de répondre à toutes vos questions avec des articles, des photos et des vidéos !

Le blog se construit avec vous ! Des idées de sujet à aborder ? Des questions plus spécifiques ? N'hésitez pas à nous en faire part : marketing@buzon-world.com.

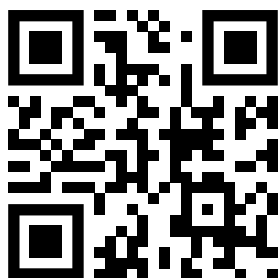

VISITEZ NOTRE BLOG DÈS MAINTENANT !

www.blog-buzon.com

Newsletter Buzon®



**VOUS SOUHAITEZ RECEVOIR TOUTE NOTRE ACTUALITÉ ?
INSCRIVEZ-VOUS EN LIGNE À NOTRE NEWSLETTER !**

www.buzon-world.com

Nos réseaux sociaux

Tous nos supports documentaires se trouvent sur notre site web www.buzon-world.com. Vous y trouverez différentes brochures, fiches techniques, guides d'installation et vidéos 3D (également disponibles sur **YouTube**). Nous sommes également présents sur **BIMobject** où vous pourrez télécharger nos produits numérisés sous différents formats. Nous publions régulièrement de l'actualité sur **Facebook**, **Instagram** et **LinkedIn**.

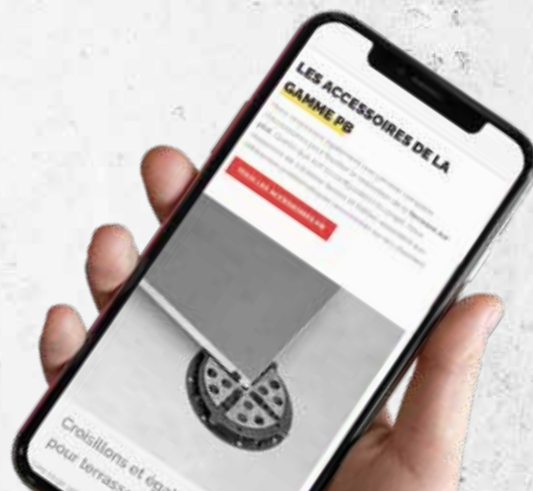

SUIVEZ NOTRE ACTUALITÉ SUR NOS RÉSEAUX SOCIAUX



www.buzon-world.com

Nos partenaires dans le monde



40

Partenaires



50

Pays

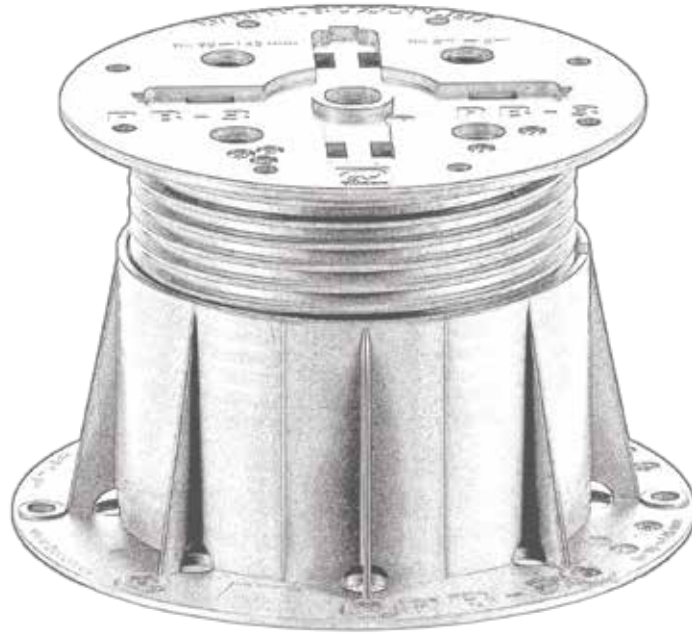

Buzon Pedestal International s.a.

sales@buzon-world.com

www.buzon-world.com



2022 © Tous droits réservés. Toute copie, reproduction, adaptation, diffusion de ce catalogue sans l'autorisation de Buzon Pedestal International est interdite et sera sanctionnée. Buzon Pedestal International se réserve le droit de modifier, ajouter, retirer ou compléter ce catalogue à tout moment et sans avertissement au préalable.